

Surfacing Your World

ΝΕΟΣ ΠΡΟΪΟΝΤΙΚΟΣ ΚΑΤΑΛΟΓΟΣ 2025

Στα χέρια σας κρατάτε τον ανανεωμένο και πλούσιο σε πληροφοριακό υλικό Τιμοκατάλογο Προτεινόμενης Λιανικής της Eltop για χρήση από **01/07/2025**.

Μέσω του καταλόγου μας, σας προσκαλούμε να επικοινωνήσετε με την εταιρία μας, να γνωρίσετε τα προϊόντα και τις υπηρεσίες που προσφέρουμε & να βιώσετε το αίσθημα της επαγγελματικής υπευθυνότητας που διακατέχει όλες τις διαδικασίες μας.

Ο παρών κατάλογος σας παρουσιάζει τα προϊόντα μας αναλυτικά, με σύγχρονη εικαστική εμφάνιση, ευέλικτη παρουσίαση & με δομημένη πληροφορία για άμεσο εντοπισμό όλων των στοιχείων που τα αφορούν. Αποκλειστικός μας προσανατολισμός είναι η καλύτερη εξυπηρέτηση του συνόλου των δυναμικών συνεργατών μας.

Πρεμιέρες νέων υλικών, ελεύσεις χρωμάτων, όλες οι νέες φινιτούρες, το πλήρες χρωματολόγιο των συλλογών μας και κάθε απαραίτητη για εσάς πληροφορία, παρουσιάζονται όλα αναλυτικά στο έντυπο που κρατάτε.

Το έμπειρο ανθρώπινο δυναμικό του τμήματος εξυπηρέτησης πελατών της Eltop θα βρίσκεται στην διάθεσή σας για να διαχειριστεί τα αιτήματα, να προσφέρει διευκρινίσεις και τέλος να δεχθεί τις παραγγελίες σας στο orders@eltop.gr & στο fax 210 5542195.

Ευελπιστούμε ο νέος προϊοντικός κατάλογος να αποτελέσει για εσάς ένα χρήσιμο εργαλείο δουλειάς!

Τμήμα Marketing



Π Ε Ρ Ι Ε Χ Ο Μ Ε Ν Α

Πάγκοι	σελ. 7
Νεροχύτες / Νιπτήρες	σελ. 25
Πλάτες Πάγκων Κουζίνας	σελ. 31
Πορτάκια	σελ. 37
Βιτρίνες / Πορτάκια Αλουμινίου	σελ. 45
Συρόμενες Ντουλάπες Αλουμινίου	σελ. 53
Μελαμίνες	σελ. 59
Επενδύσεις / Επιφάνειες Χωρίς Κούρβες	σελ. 83
Φύλλα Φορμάικας (High Pressure Laminate & Compact)	σελ. 89
Ταινίες Σκοριαίσματος PVC, PP (Πολυπροπυλαίνιο)	σελ. 109
Καπάκια Τραπεζιών Compactor	σελ. 113
Αρχιτεκτονικά Διακοσμητικά υλικά	σελ. 123
Βιομηχανικά Προϊόντα Ειδικών Προδιαγραφών	σελ. 171
Πρωθηπτικά Εργαλεία - Marketing Tools	σελ. 177

ΕΠΙΦΑΝΕΙΕΣ / TEXTURES

Η επιφάνεια και επομένως η αίσθηση της αφής είναι πλέον το ίδιο σημαντική όπως και η εμφάνιση και η εικόνα του σχεδίου. Με γνώμονα τα παραπάνω η ELTOP φροντίζει σε συνεργασία με τους προμηθευτές της να βρίσκεται σε συνεχή αναζήτηση νέων υφών και να κρατά επαφή με ότι πιο καινοτόμο έχει να παρουσιάσει η βιομηχανία επιφανειών.

Επιλέγοντας πάντα τον άριστο συνδυασμό ντεκόρ και επιφάνειας διασφαλίζει ότι τόσο από αισθητική όσο και από πρακτική άποψη το αποτέλεσμα θα είναι το βέλτιστο δυνατό για την χρήση που προορίζεται το κάθε προϊόν. Αυτό έχει ως αποτέλεσμα να μπορεί σήμερα να σας προσφέρει μοναδικές επιφάνειες όπως η γυαλιστερή AR+ της Formica® Group, Superior Gloss με διπλάσια αντοχή στην τριβή, τη Synchronised poro της Sm'Art Italy με πλήρη συγχρονισμό του ανάγλυφου και των νερών του ξύλου, τη Fenix^{NTM} Nanotech Matt Material της Arpa Industriale, με απόλυτα anti fingerprint ιδιότητες, επιδιόρθωση των μικροεκδορών, μηδενική αντανάκλαση του φωτός, αντιστατική κ.α, τη Losa της Arpa με αναπαράσταση κοπής 60 μοιρών και τρισδιάστατη αληθοφανή όψη σχιστολιθικής πέτρας, την TRUESCALE (180fx) της Formica® με αναπαραγωγή της εμφάνισης και της πραγματικής κλίμακας μίας πλάκας φυσικού γρανίτη χωρίς το επαναλαμβανόμενο μοτίβο των χαρακτηριστικών συλλογών, την KÉR της Arpa, με επιφάνεια κεραμικού και πολλές ακόμα.

Η Eltop συνεργάζεται με τους σημαντικότερους παραγωγούς HPL, CPL, Μελαμίνης, Ακρυλικού κ.α διεθνώς οι οποίοι διακρίνονται για τις αποκλειστικές τεχνικές παραγωγής, για τις καινοτομίες τους, την διαρκή έρευνα και τα βραβευμένα τελικά προϊόντα τους. Οι φινιτούρες εξασφαλίζουν την ποιοτική και αισθητική υπεροχή του τελικού προϊόντος και προδιαγράφουν την κατασκευή έργων με διάρκεια στο χρόνο.





Σαγρέ



Ματ

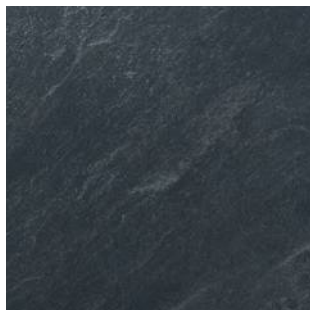

Honed



Luna



Matrix
κάθετο



Super Mat

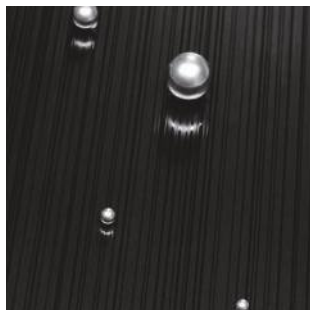

Rigato

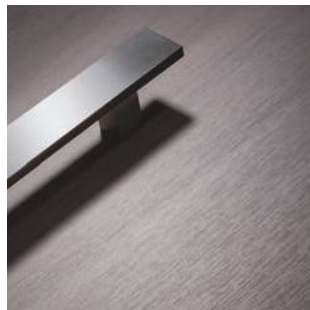

Πόρο



Microline



Gloss



Synchro



Matrix
οριζόντιο



Πέτρα



Ker



Losa



AR plus

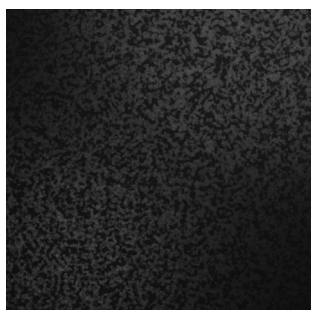

Rora



FX (Fundermax Compact)

High Gloss AR **PLUS**

Ανώτερη αντοχή στην τριβή και στην χάραξη

LGA

Quality Testing Institute



κλασικό
γυαλιστερό



AR+





ΠΑΓΚΟΙ

Συλλογή πάγκων WoodTop,

από άριστη ποιότητα μασίφ ξυλεία (δρύς, οξυά, πεύκο άροζο, καρυδιά), κόλλησης finger-joint, σε διάφορες διαστάσεις πάχους & φάρδους.

Σελ. 8

Συλλογή πάγκων CompracTop,

από μασίφ φαινολικά φύλλα βακελίτη σε 10mm και 12mm πάχος, με ιδιότητες που τους καθιστούν ως το καταλληλότερο υλικό όπου η σκληρή χρήση θεωρείται δεδομένη. Είναι υλικό μη πορώδες, με απόλυτα πυράντοχες και υδροφοβικές ιδιότητες, εύκολο να καθαριστεί, ανθεκτικό στη δράση των μικροοργανισμών και απόλυτα κατάλληλο για τρόφιμα. Επίσης λόγω ειδικών φίλτρων και ρητινών δεν αποχρωματίζεται.

Σελ. 10

Συλλογή πάγκων Top Class,

με πυρήνα υψηλής ποιότητας αδιάβροχη μορισσανίδα P5, E1 οικολογική και επικάλυψη από φύλλα HPL πάχους 0,7mm-0,8mm των σημαντικότερων παραγωγών στον κόσμο όπως:

Formica®, Arpa Industriale, Sm'Art κ.α. Οι πάγκοι στην κάτω όψη έχουν νεροσταλλάκτη χυτής πρεσσαριστής πολυουρεθάνης & επένδυση από αδιάβροχο εμποτισμένο χαρτί craft για extra αδιαβροχοποίηση και σφράγισμα του πάγκου. Επίσης, πίσω έχουν τελειώμα σόκορο με το εταιρικό logo. Διακρίνονται για την εξαιρετική μηχανική αντοχή τους σε θερμότητα, κρούση, χάραξη & υγρασία. Ελληνικής παραγωγής 100%. Σε πάχη 30mm και 40mm και σε όλα τα ειδικά πλάτη. Τους πάγκους συνοδεύουν πλάτες κουζίνας από PU 10mm και όμοια φύλλα φορμάικας.

Σελ. 12

Συλλογή πάγκων TrueScale (180fx),

από HPL AR+ Extra Gloss αχάρακτο της Formica®. Η TrueScale είναι μία αποκλειστική τεχνική η οποία αναπαράγει την εμφάνιση και την πραγματική κλίμακα μιας πλάκας από φυσικό γρανίτη χωρίς το επαναλαμβανόμενο μοτίβο που χαρακτηρίζει τις συμβατικές συλλογές. Σε πάχη 30mm και 40mm και σε όλα τα ειδικά πλάτη. Τους πάγκους συνοδεύουν πλάτες κουζίνας από PU 10mm και όμοια φύλλα φορμάικας.

Σελ. 14

Συλλογή πάγκων FENIX™ από H.P.L πάχους 0,9mm,

προϊόν νανοτεχνολογίας, αποκλειστικής έρευνας και παραγωγής Arpa. Μοντέρνος σχεδιασμός χωρίς κούρβες, με τελειώμα πολυπροπυλενίου (PP) ιδίου χρώματος και υφής με την επιφάνεια και συγκόλληση πολυουρεθάνης (PU) για απόλυτη αδιαβροχοποίηση και σφράγισμα του πάγκου. Οι πάγκοι FENIXNTM έχουν στην πίσω όψη φορμάικα για μεγαλύτερη αντοχή στην υγρασία. Σε πάχη 20mm και 40mm. Πρόκειται για τεχνολογικά κορυφαίο προϊόν, αποτέλεσμα συνδυασμού νανοτεχνολογίας και ρητινών νέας γενιάς με τα εξής ιδιαίτερα χαρακτηριστικά: απόλυτα ματ επιφάνεια που δεν αφήνει καθόλου δαχτυλιές, ανθυγρά, αντιμικροβιακή & αντιστατική. Επιφάνεια υγιεινή, κατάλληλη για τρόφιμα & με αναβαθμισμένες αντοχές στην κρούση, στη θερμότητα & στις μεταβολές του χρώματος από την ηλιακή ακτινοβολία. Επιπλέον ως υλικό επιδέχεται θερμική επιδιόρθωση των μικροεκδορών εντός 24h, λόγω της εφαρμογής εντός του Hpl νανοτεχνολογίας-κάτι που συμβαίνει για πρώτη φορά στις επιφάνειες πάγκων. Τους πάγκους συνοδεύουν πλάτες κουζίνας από PU 10mm και όμοια φύλλα φορμάικας.

Σελ. 16

Συλλογή πάγκων TopSquare

σύμφωνη με τις νέες τάσεις, μοντέρνος σχεδιασμός ίσιου σόκορου, με παράλληλη δυνατότητα τοποθέτησης στο ίδιο έργο, τόσο στις οριζόντιες όσο και στις κάθετες επιφάνειες. Οι πάγκοι σοκοριάζονται με τελειώμα πολυπροπυλενίου (PP) απόλυτου οπτικού ταιριάσματος με την επιφάνεια, και ισχυρή συγκόλληση πολυουρεθάνης (PU) για απόλυτη αδιαβροχοποίηση και σφράγισμα του πάγκου. Σε πάχη 20mm & 40mm. Τους πάγκους συνοδεύουν πλάτες κουζίνας από PU 10mm, όμοια φύλλα φορμάικας, Compact HPL & επιφάνειες 18mm κατάλληλες για πορτάκι.

Σελ. 18

Πάγκοι Κουζίνας TopShape

Σας παρουσιάζουμε τη νέα εξειδικευμένη υπηρεσία μας TopShape με την οποία εσείς σχεδιάζετε και εμείς δημιουργούμε. Η ELTOP παράγει επιφάνειες εργασίας προσαρμοσμένες στο δικό σας ειδικό μέγεθος & σχεδιασμό. Σύγχρονες και πολυτελείς εκδοχές πάγκων 20mm και 40mm χωρίς περιορισμό στο σχήμα, που συνθέτουν τον δικό σας ιδανικό χώρο κουζίνας και προσφέρουν ευχρηστία, στυλ & πολύ δυναμική σχεδιαστική γραμμή. Σας προσφέρουμε άψογο εργοστασιακό σχεδιασμό, σύγχρονες κοπές & φινιρίσμα πολυπροπυλενίου PP, απόλυτου οπτικού ταιριάσματος με την επιφάνεια. Η συγκόλληση γίνεται με πολυουρεθάνη PU για απόλυτη αδιαβροχοποίηση & σφράγισμα του πάγκου σας. Σε 5 βασικά σχέδια & σε επιλογές on demand. Η χρωματική γκάμα είναι πολύ μεγάλη και αναφέρεται στις συλλογές Top Square, Fenix Nanotech Mat Material, και Ker,

Σελ. 20

Συλλογή πάγκων Egger

Λειτουργικοί πάγκοι EGGER για σύγχρονη σχεδίαση. Με υψηλή απόδοση χαρακτηριστικών και 2 χρωματικές συλλογές: feelwood (ξύλινες επιφάνειες με φυσική εμφάνιση, όπου η υφή και το σχέδιο συγχρονίζονται) και postforming. Σε πάχος 38mm και παραγόμενα πλάτη 0,60m, 0,90m και 1,20m. Τους πάγκους EGGER συνοδεύουν πλάτες κουζίνας από CB 8mm & σκέτα φύλλα φορμάικας.

Σελ. 22



ΠΑΓΚΟΙ ΜΑΣΙΦ **WoodTop** ΚΟΛΛΗΣΗΣ FINGER JOINT



ΔΡΥΣ

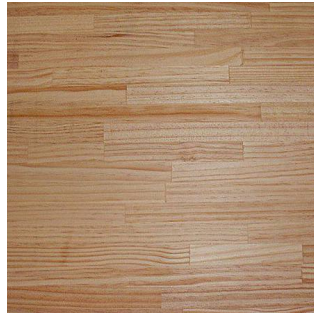

ΠΕΥΚΟ ΑΡΟΖΟ

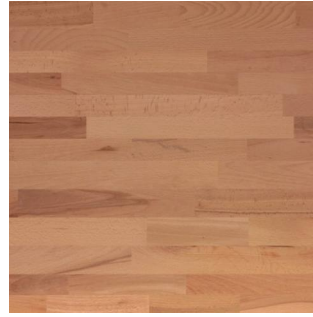

ΘΞΥΑ



ΚΑΡΥΔΙΑ



ΠΑΓΚΟΙ ΜΑΣΙΦ **WoodTop** ΚΟΛΛΗΣΗΣ FINGER JOINT

Πάγκοι Μασίφ Ξύλου Πλάτους 0,65m

ΤΙΜΗ €/m

	ΜΗΚΟΣ	ΠΛΑΤΟΣ	ΠΑΧΟΣ	18mm	30mm	40mm
Δρυς Α/Β	4,00m	0,65m		48,50	73,85	100,20
Οξυά Α /Β	4,00m	0,65m		28,90	44,52	60,00
Πεύκο Άροζο Α/Β	4,00m	0,65m		27,40	41,60	56,46
Καρυδιά	4,00m	0,65m		-	-	159,50

Πάγκοι Μασίφ Ξύλου Πλάτους 0,80m

ΤΙΜΗ €/m

	ΜΗΚΟΣ	ΠΛΑΤΟΣ	ΠΑΧΟΣ	18mm	30mm	40mm
Δρυς Α/Β	4,00m	0,80m		59,66	90,90	124,50
Οξυά Α /Β	4,00m	0,80m		35,60	-	73,03
Πεύκο Άροζο Α/Β	4,00m	0,80m		33,74	-	69,50

Οι άνω τιμές είναι προτεινόμενης λιανικής
Οδηγίες τοποθέτησης, χρήσης και συντήρησης στο
www.eltop.gr/specs.php?tech_comp_id=1



ΠΑΓΚΟΙ ΜΑΣΙΦ ΗPL CompactTop®

Compact 12mm CompactTop®

ΜΗΚΟΣ 3,60m

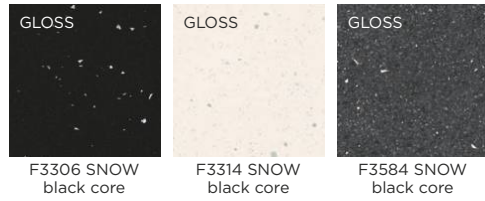

ΜΗΚΟΣ 4,20m

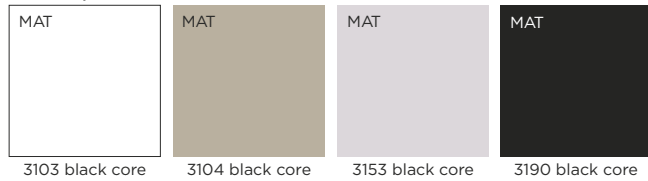

Compact 10mm CompactTop®

ΜΗΚΟΣ 3,60m



ΜΗΚΟΣ 4,20m

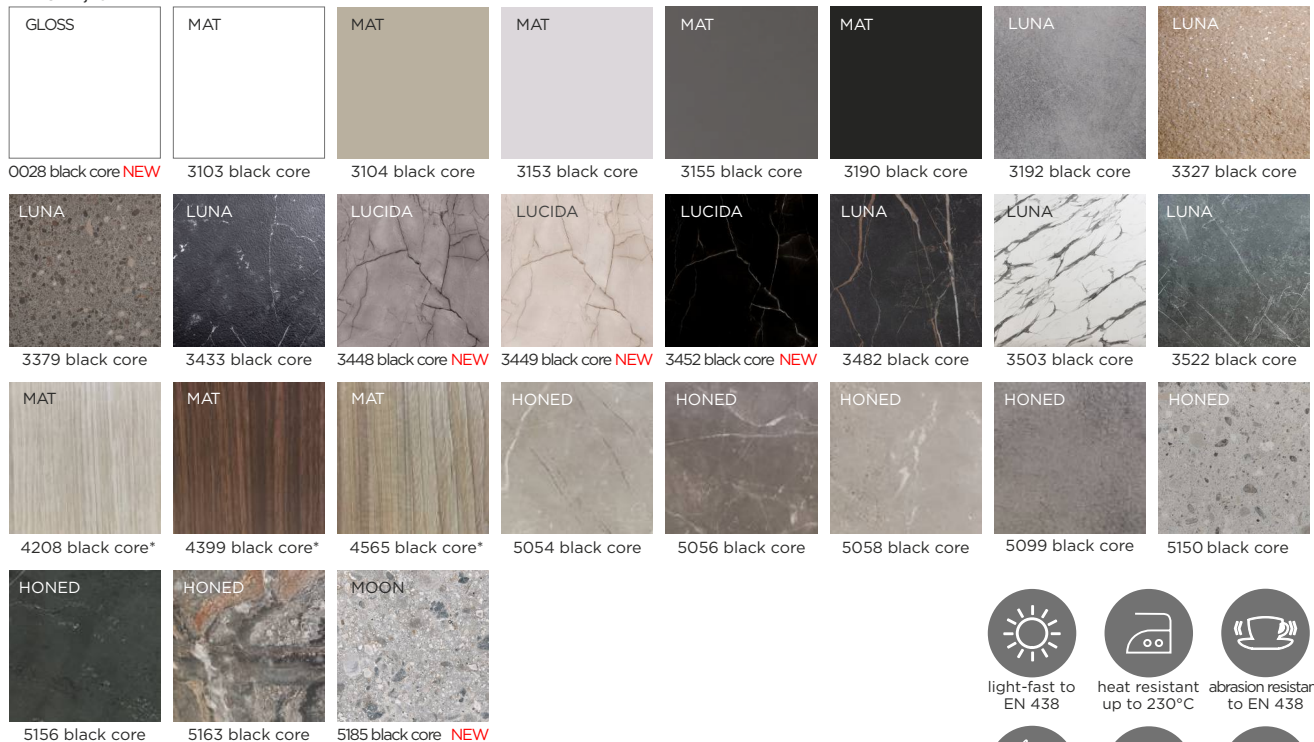

Compact 12mm Laminate Worktops E EGGER

ΜΗΚΟΣ 4,10m

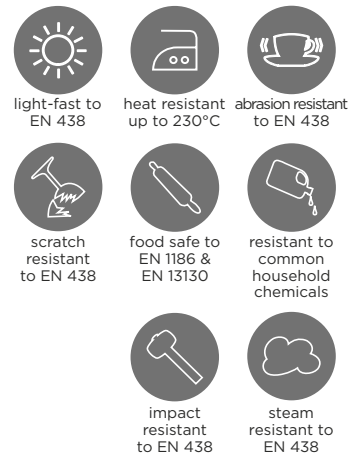

*Έως εξαντλήσεως αποθεμάτων

ΠΑΓΚΟΙ ΜΑΣΙΦ ΒΑΚΕΛΙΤΗ CompacTop®

Compact 12mm CompacTop®

ΤΙΜΗ €/τεμ.

ΧΡΩΜΑΤΑ	ΠΑΧΟΣ	ΜΗΚΟΣ	ΠΛΑΤΟΣ	0,60m	0,64m	0,80m
F3306, F3314, F3584	12mm	3,60m		266,76	311,80	384,57
3103, 3104, 3153, 3190	12mm	4,20m		243,98	284,84	350,88

Compact 10mm CompacTop®

ΤΙΜΗ €/τεμ.

ΧΡΩΜΑΤΑ	ΠΑΧΟΣ	ΜΗΚΟΣ	ΠΛΑΤΟΣ	0,60m	0,64m	0,80m
3460	10mm	3,60m		220,50	250,20	320,60
0028, 3103, 3104, 3153, 3155, 3190, 3192, 3327, 3379, 3433, 3448, 3449, 3452, 3482, 3503, 3522, 4208, 4399, 4565, 5054, 5056, 5058, 5099, 5150, 5156, 5163, 5185	10mm	4,20m		241,50	285,80	350,40

Προφίλ Ρονταρίσματος CompacTop®



P3



P10



P12

Compact 12mm Laminate Worktops E EGGER

ΤΙΜΗ €/τεμ.

ΧΡΩΜΑΤΑ	ΠΑΧΟΣ	ΜΗΚΟΣ	ΠΛΑΤΟΣ	0,65m	0,92m
F206, U999	12mm	4,10m		422,00	659,00
F186, U7081, W1101	12mm	4,10m		579,00	906,00

Προφίλ Ρονταρίσματος Laminate Worktops E EGGER



P3

Αξεσουάρ CompacTop

ΤΙΜΗ €/τεμ.

	ΜΗΚΟΣ	ΤΙΜΗ €/τεμ.
Αρμολάφυτρο Πλάτης 13mm	5,00m	15,68
Αρμολάφυτρο Πλάτης 13mm	6,00m	18,82

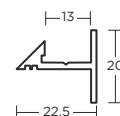

Σε περίπτωση συσκευασίας προστασίας των AL με σακουλάκι υπάρχει επιβάρυνση 0,52 €/m.

Εργασίες CompacTop

ΤΙΜΗ €/τεμ.

Άνοιγμα Τρύπας Νεροχύτη/Εστιών	70,00
Άνοιγμα Τρύπας Μπαταρίας	35,00
Κοπή Compact	4,00

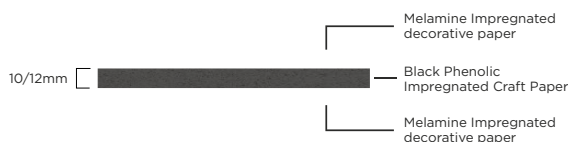

Οι άνω τιμές είναι προτεινόμενης λιανικής

ΠΑΓΚΟΙ ΚΟΥΖΙΝΑΣ **Top Class** **ΚΑΤΗΓΟΡΙΑ 1 & 2**

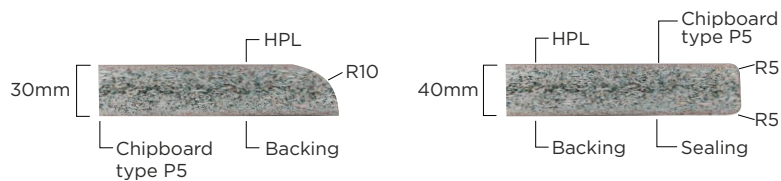
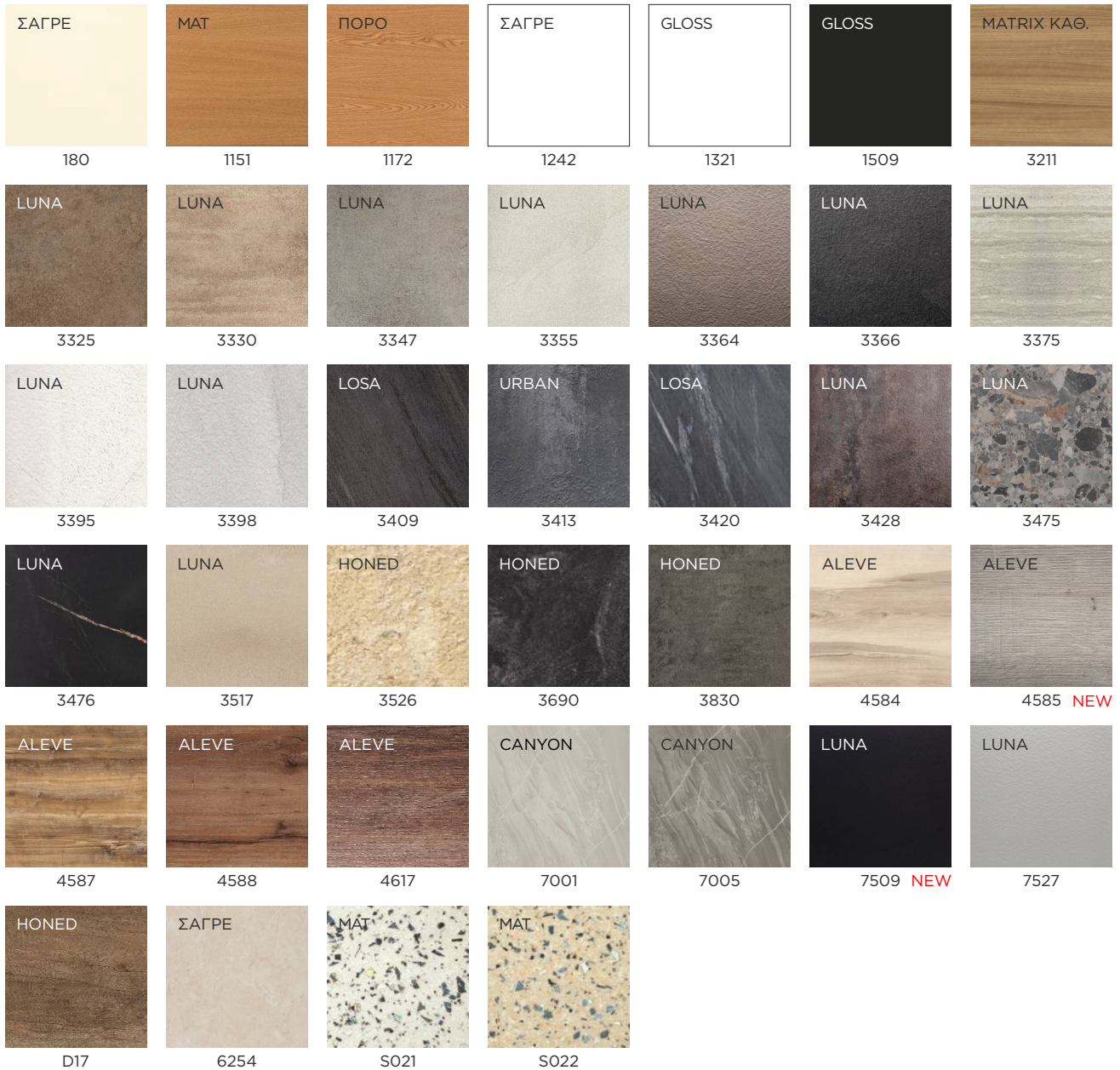

*Έως εξαντλήσεως αποθεμάτων



light-fast to EN 438



heat resistant up to 230° C



abrasion resistant to EN 438



scratch resistant to EN 438



food safe to EN 1186 and EN 13130



resistant to common household chemicals



impact resistant to EN 438



steam resistant to EN 438

ΠΑΓΚΟΙ ΚΟΥΖΙΝΑΣ **Top Class** ΚΑΤΗΓΟΡΙΑ 1 & 2

Πάγκοι Μονόκουρβοι Πλάτους 0,60m

ΤΙΜΗ

ΔΙΑΣΤΑΣΕΙΣ	ΜΗΚΟΣ	ΠΛΑΤΟΣ	ΠΑΧΟΣ	30mm	40mm
Μισός Πάγκος	4,10m	0,60m		31,02	36,51 €/m
Μισός Πάγκος	2,00m	0,60m		-	82,33 €/τεμ.

Πάγκοι Δίκουρβοι Πλάτους 0,64 & 0,80m

ΤΙΜΗ €/m

ΔΙΑΣΤΑΣΕΙΣ	ΜΗΚΟΣ	ΠΛΑΤΟΣ	ΠΑΧΟΣ	30mm	40mm
Μισός Πάγκος	4,10m	0,64m		40,31	47,46
Μισός Πάγκος	2,00m	0,64m		49,69	61,87
Μισός Πάγκος	4,10m	0,80m		46,53	54,76
Μισός Πάγκος	2,00m	0,80m		57,21	70,11

Πάγκοι Μονόκουρβοι & Δίκουρβοι Ειδικού Πλάτους

ΤΙΜΗ €/m

ΔΙΑΣΤΑΣΕΙΣ	ΜΗΚΟΣ	ΠΛΑΤΟΣ	ΠΑΧΟΣ	30mm	40mm
	4,10m	0,40-0,50m		43,60	48,72
	4,10m	0,51-0,70 (& 0,64 Ειδικό Μονόκουρβο)		51,62	64,97
	4,10m	0,71-0,79 (& 0,80 Ειδικό Μονόκουρβο)		59,31	73,62
	4,10m	0,81-0,90		74,81	91,93
	4,10m	1,00		82,30	-

Φύλλο HPL

ΤΙΜΗ €/m²

ΔΙΑΣΤΑΣΕΙΣ	ΜΗΚΟΣ	ΠΛΑΤΟΣ		
	4,10m	1,30-1,40m		21,62
	4,10m	κομμένο σε μικρότερο πλάτος		23,78

Σόκορο HPL

ΤΙΜΗ €/τεμ.

ΔΙΑΣΤΑΣΕΙΣ	ΜΗΚΟΣ	ΠΛΑΤΟΣ		
	4,10m	34mm		5,94
	4,10m	44mm		6,38

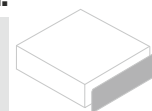

Σόκορο Αλουμινίου Βιδωτό

ΤΙΜΗ €/τεμ.

ΔΙΑΣΤΑΣΕΙΣ	ΠΛΑΤΟΣ	ΜΗΚΟΣ	0,64m	0,80m
	34mm		4,61	5,45
	44mm		5,46	6,30

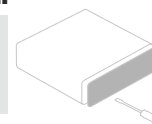

Ενωτικό Αλουμινίου

ΤΙΜΗ €/τεμ.

ΔΙΑΣΤΑΣΕΙΣ	ΠΑΧΟΣ	ΜΗΚΟΣ	0,64m	0,83m
	34mm		5,30	6,40
	44mm		6,74	7,90

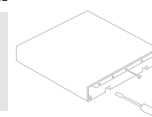

Αυτοκόλλητοι Ράβδοι AL Προστασίας Πάγκου

ΤΙΜΗ €/σετ των 3

ΔΙΑΣΤΑΣΕΙΣ	ΜΗΚΟΣ		
	0,30m		30,00
	0,45m		40,00



Αρμολάμπτρο

ΤΙΜΗ €/τεμ.

ΔΙΑΣΤΑΣΕΙΣ	ΜΗΚΟΣ	ΔΙΑΤΟΜΗ	
	4,00m	15x15mm	15,23
	5,00m	15x15mm	19,04

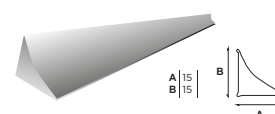

Οι άνω τιμές είναι προτεινόμενης λιανικής

ΠΑΓΚΟΙ ΚΟΥΖΙΝΑΣ Top Class ΚΑΤΗΓΟΡΙΑ 3

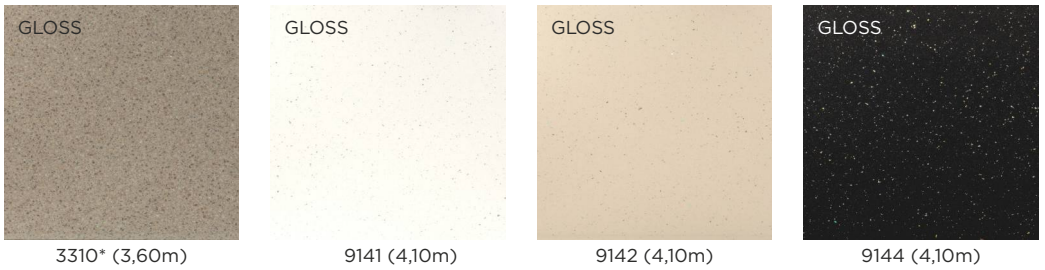

FORMICA TRUESCALE

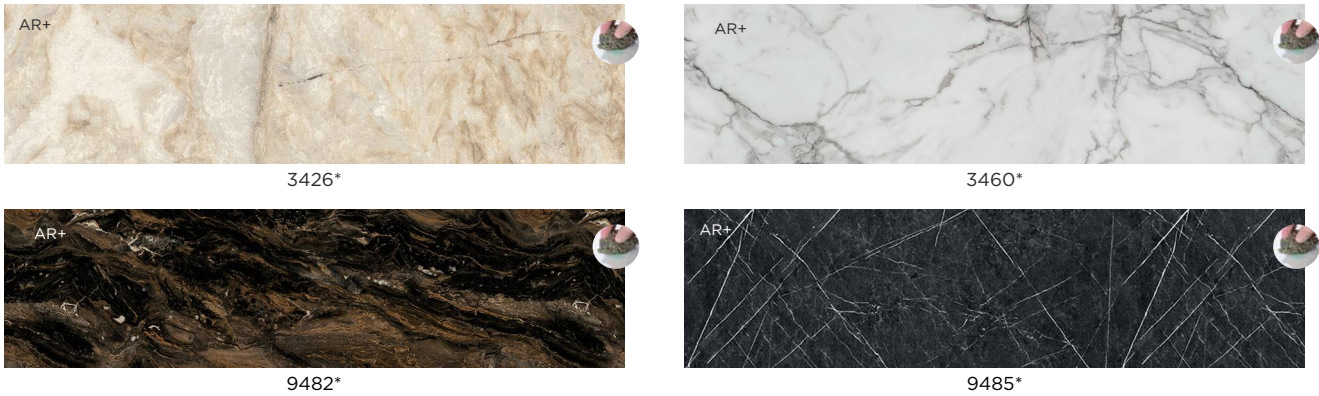

Arpa kér

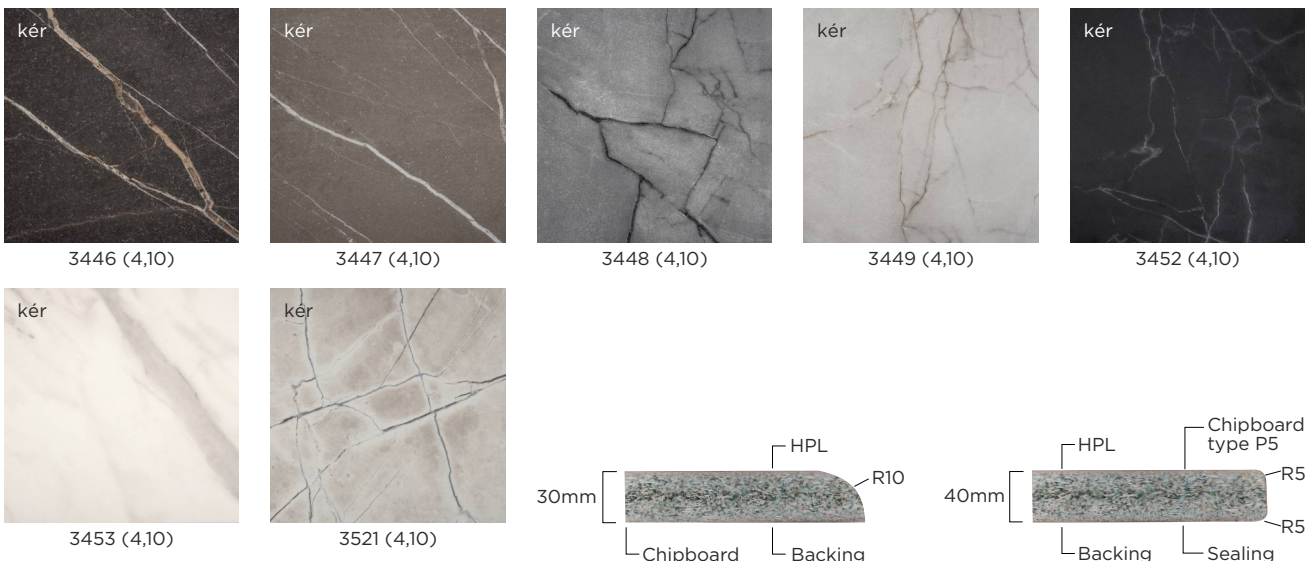

*Έως εξαντλήσεως αποθεμάτων

- 
 light-fast to EN 438
- 
 heat resistant up to 230° C
- 
 abrasion resistant to EN 438
- 
 scratch resistant to EN 438
- 
 food safe to EN 1186 and EN 13130
- 
 resistant to common household chemicals
- 
 impact resistant to EN 438
- 
 steam resistant to EN 438

ΠΑΓΚΟΙ ΚΟΥΖΙΝΑΣ Top Class ΚΑΤΗΓΟΡΙΑ 3
Πάγκοι Μονόκουρβοι Πλάτους 0,60m
ΤΙΜΗ

ΔΙΑΣΤΑΣΕΙΣ	ΜΗΚΟΣ	ΠΛΑΤΟΣ	ΠΑΧΟΣ	30mm	40mm
	3,60m ή 4,10m	0,60m		41,36 €/m	46,79 €/m
Μισός Πάγκος	1,80m	0,60m		-	92,65 €/τεμ.
Μισός Πάγκος	2,00m	0,60m		-	105,50 €/τεμ.

Πάγκοι Δίκουρβοι Πλάτους 0,64 & 0,80m
ΤΙΜΗ €/m

ΔΙΑΣΤΑΣΕΙΣ	ΜΗΚΟΣ	ΠΛΑΤΟΣ	ΠΑΧΟΣ	30mm	40mm
	3,60m ή 4,10m	0,64m		49,16	61,87
Μισός Πάγκος	1,80m ή 2,00m	0,64m		54,08	68,06
	3,60m ή 4,10m	0,80m		56,48	70,11
Μισός Πάγκος	1,80m ή 2,00m	0,80m		62,13	77,12

Πάγκοι Μονόκουρβοι & Δίκουρβοι Ειδικού Πλάτους
ΤΙΜΗ €/m

ΔΙΑΣΤΑΣΕΙΣ	ΜΗΚΟΣ	ΠΛΑΤΟΣ	ΠΑΧΟΣ	30mm	40mm
	3,60m ή 4,10m	0,40-0,50m		43,60	48,72
	3,60m ή 4,10m	0,51-0,70 (& 0,64 Ειδικό Μονόκουρβο)		51,62	64,97
	3,60m ή 4,10m	0,71-0,79 (& 0,80 Ειδικό Μονόκουρβο)		59,31	73,62
	3,60m ή 4,10m	0,81-0,90		74,81	91,93
	3,60m ή 4,10m	1,00		82,30	-

Φύλλο HPL
ΤΙΜΗ €/m²

ΔΙΑΣΤΑΣΕΙΣ	ΜΗΚΟΣ	ΠΛΑΤΟΣ		
	3,60m ή 4,10m	1,30-1,40m		33,38
	3,60m ή 4,10m	κομμένο σε μικρότερο πλάτος		36,71

Σόκορο HPL
ΤΙΜΗ €/τεμ.

ΔΙΑΣΤΑΣΕΙΣ	ΜΗΚΟΣ	ΠΛΑΤΟΣ		
	3,60m ή 4,10m	34mm		5,94
	3,60m ή 4,10m	44mm		6,38

Σόκορο Αλουμινίου Βιδωτό
ΤΙΜΗ €/τεμ.

ΔΙΑΣΤΑΣΕΙΣ	ΠΛΑΤΟΣ	ΜΗΚΟΣ	0,64m	0,80m
	34mm		4,61	5,45
	44mm		5,46	6,30

Ενωτικό Αλουμινίου
ΤΙΜΗ €/τεμ.

ΔΙΑΣΤΑΣΕΙΣ	ΠΛΑΤΟΣ	ΜΗΚΟΣ	0,64m	0,83m
	34mm		5,30	6,40
	44mm		6,74	7,90

Αυτοκόλλητοι Ράβδοι AL Προστασίας Πάγκου
ΤΙΜΗ €/σετ των 3

ΔΙΑΣΤΑΣΕΙΣ	ΜΗΚΟΣ		
	0,30m		30,00
	0,45m		40,00

Αρμοκάλυπτρο
ΤΙΜΗ €/τεμ.

ΔΙΑΣΤΑΣΕΙΣ	ΜΗΚΟΣ	ΔΙΑΤΟΜΗ	
	4,00m	15x15mm	15,23
	5,00m	15x15mm	19,04



Οι άνω τιμές είναι προτεινόμενης λιανικής



*Έως εξαντλήσεως αποθεμάτων

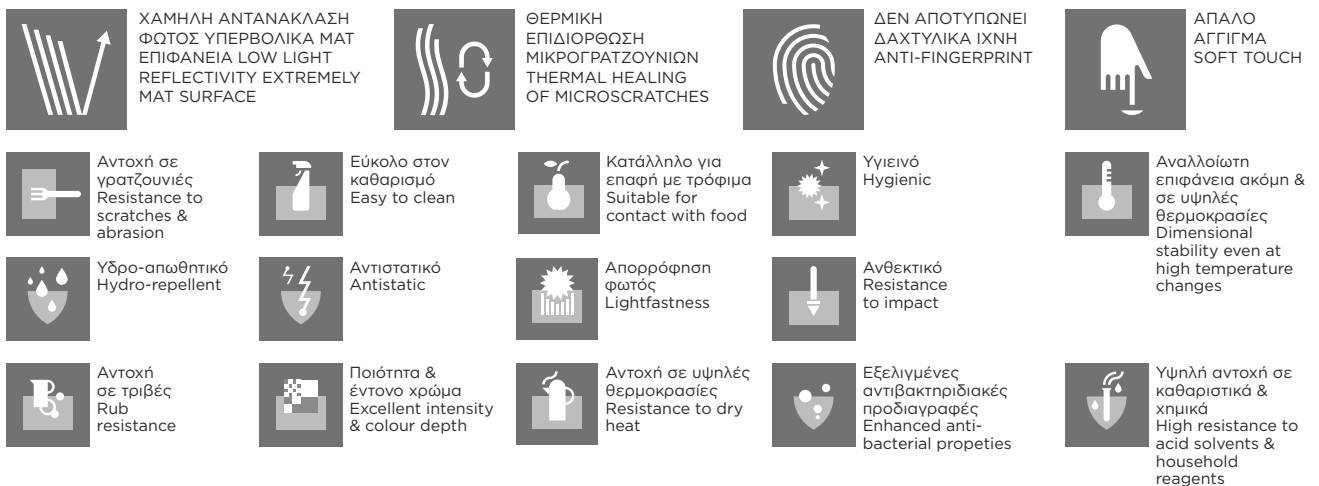

Πάγκοι HPL Fenix^{NTM} Πλάτους 0,60m

Με ίσιο σόκορο, 1 πλευρά κόλληση PU

ΤΙΜΗ

ΔΙΑΣΤΑΣΕΙΣ	ΜΗΚΟΣ	ΠΛΑΤΟΣ	ΠΑΧΟΣ	20mm	40mm
HPL Fenix ^{NTM} / HPL Φόδρα	4,10m	0,60m		58,78 €/m	64,08 €/m
HPL Fenix^{NTM}/ HPL Φόδρα Μισός Πάγκος	2,00m	0,60m		-	144,50 €/τεμ.
HPL Fenix ^{NTM} / HPL Fenix ^{NTM}	4,10m	0,60m		84,22 €/m	89,52 €/m

Πάγκοι HPL Fenix^{NTM} Πλάτους 0,64 & 0,80 & 0,90m

Με ίσιο σόκορο, 2 πλευρές κόλληση PU

ΤΙΜΗ €/m

ΔΙΑΣΤΑΣΕΙΣ	ΜΗΚΟΣ	ΠΛΑΤΟΣ	ΠΑΧΟΣ	20mm	40mm
HPL Fenix ^{NTM} / HPL Φόδρα	4,10m	0,64m		69,38	74,68
HPL Fenix^{NTM}/ HPL Φόδρα Μισός Πάγκος	2,00m	0,64m		90,18	97,07
HPL Fenix ^{NTM} / HPL Φόδρα	4,10m	0,80m		85,33	90,10
HPL Fenix^{NTM}/ HPL Φόδρα Μισός Πάγκος	2,00m	0,80m		110,93	117,13
HPL Fenix ^{NTM} / HPL Φόδρα	4,10m	0,90m		96,46	108,12
HPL Fenix ^{NTM} / HPL Fenix ^{NTM}	4,10m	0,90m			147,34

Φύλλο HPL Fenix^{NTM}
ΤΙΜΗ €/m²

ΔΙΑΣΤΑΣΕΙΣ	ΜΗΚΟΣ	ΠΛΑΤΟΣ	ΤΙΜΗ €/m ²
HPL Fenix ^{NTM}	4,20m	1,30-1,60m	66,33

Σόκορο HPL Fenix^{NTM}
ΤΙΜΗ €/τεμ.

ΔΙΑΣΤΑΣΕΙΣ	ΜΗΚΟΣ	ΠΛΑΤΟΣ	ΤΙΜΗ €/τεμ.
Fenix ^{NTM}	4,20m	24mm	7,77
Fenix ^{NTM}	4,20m	44mm	14,00

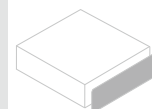

Σόκορο PP/PVC Fenix^{NTM}
ΤΙΜΗ €/m

PP 45/1		3,30
PVC 22/1		0,89

 Οδηγίες τοποθέτησης, χρήσης, συντήρησης και βίντεο στο www.fenixntm.com

Οι άνω τιμές είναι προτεινόμενης λιανικής

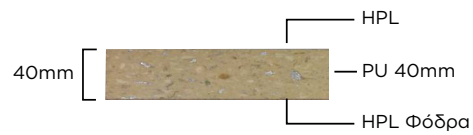
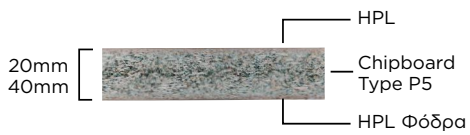
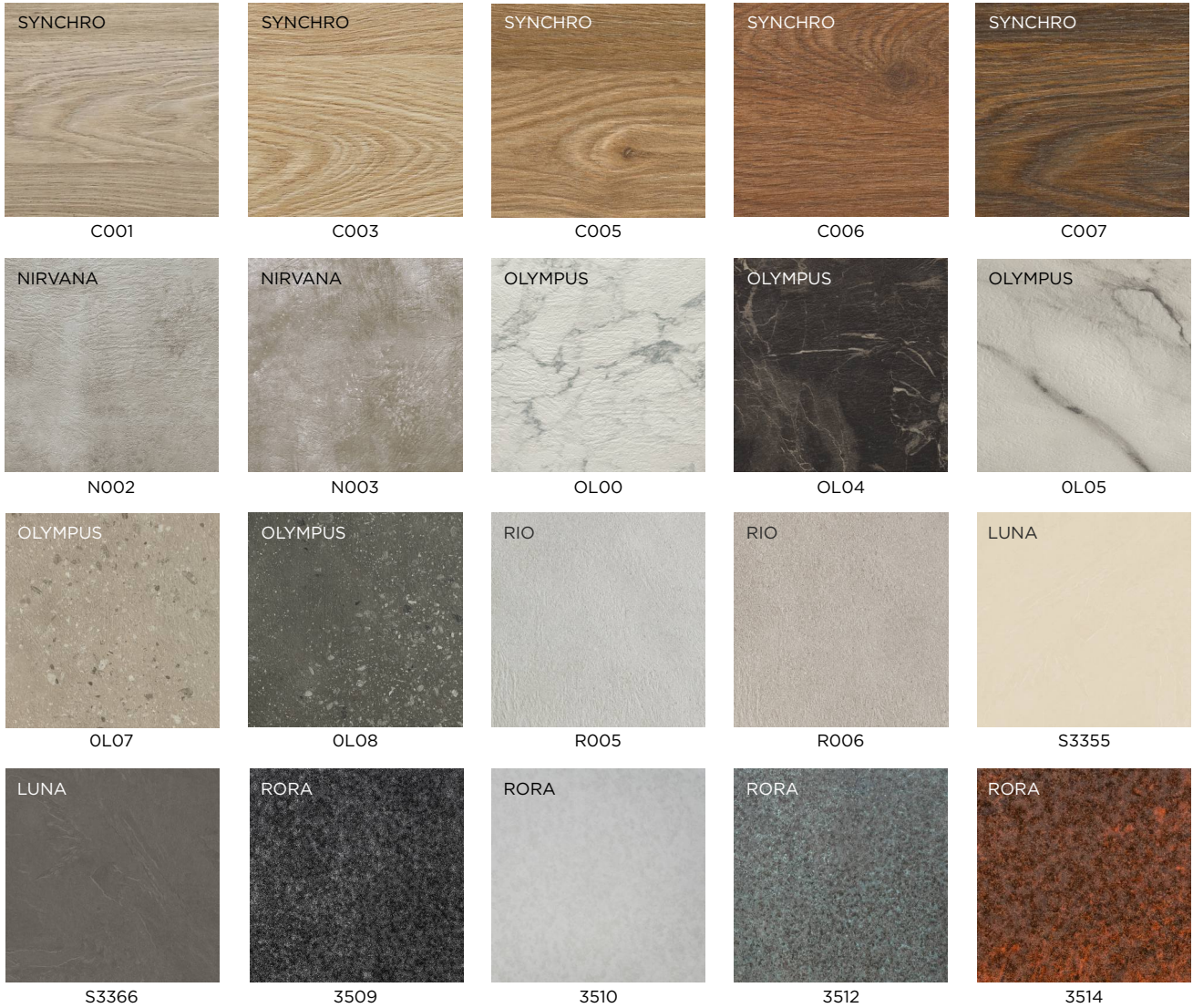
ΠΑΓΚΟΙ ΚΟΥΖΙΝΑΣ Top Square



*Έως εξαντλήσεως αποθεμάτων



light-fast to EN 438



heat resistant up to 230° C



abrasion resistant to EN 438



scratch resistant to EN 438



food safe to EN 1186 and EN 13130



resistant to common household chemicals



impact resistant to EN 438



steam resistant to EN 438

ΠΑΓΚΟΙ ΚΟΥΖΙΝΑΣ **Top Square**

Πάγκοι Πλάτους 0,60m

Με ίσιο σόκορο, 1 πλευρά κόλληση PU

ΠΥΡΗΝΑΣ: Μορισσανίδα P5

ΤΙΜΗ

ΔΙΑΣΤΑΣΕΙΣ	ΜΗΚΟΣ	ΠΛΑΤΟΣ	ΠΑΧΟΣ	20mm	40mm
	4,10m	0,60m		30,02	36,51 €/m
Μισός Πάγκος	2,00m	0,60m		-	82,33 €/τεμ.

Πάγκοι Πλάτους 0,64 & 0,80 & 0,90m

Με ίσιο σόκορο, 2 πλευρές κόλληση PU

ΠΥΡΗΝΑΣ: Μορισσανίδα P5 **ΤΙΜΗ €/m**

ΔΙΑΣΤΑΣΕΙΣ	ΜΗΚΟΣ	ΠΛΑΤΟΣ	ΠΑΧΟΣ	20mm	40mm
	4,10m	0,64m		40,31	47,46
Μισός Πάγκος	2,00m	0,64m		49,69	61,87
	4,10m	0,80m		46,53	54,76
Μισός Πάγκος	2,00m	0,80m		57,21	70,11
	4,10m	0,90m		52,34	61,60

Πάγκοι Πλάτους 0,60 & 0,64 & 0,80m

Με ίσιο σόκορο, 2 πλευρές κόλληση PU

ΠΥΡΗΝΑΣ: PU

ΤΙΜΗ €/m

ΔΙΑΣΤΑΣΕΙΣ	ΜΗΚΟΣ	ΠΛΑΤΟΣ	ΠΑΧΟΣ	20mm	40mm
Πάγκος	3,60m	0,60m		-	84,75
	3,60m	0,64m		-	143,92
	3,60m	0,80m		-	151,22

Φύλλο HPL

ΤΙΜΗ €/m²

ΧΡΩΜΑΤΑ	ΜΗΚΟΣ	ΠΛΑΤΟΣ	ΤΙΜΗ €/m ²
S3355, S3366, 3509, 3510, 3512, 3514	4,20m	1,30m	21,62
	4,20m	Κομμένο σε μικρ. πλάτος	23,78
C001, C003, C005, C006, C007, N002, N003, OL00, OL04, OL05, OL07, OL08, R005, R006	4,20m	1,40m	21,62
	4,20m	Κομμένο σε μικρ. πλάτος	23,78

Σόκορο HPL

ΤΙΜΗ €/τεμ.

ΔΙΑΣΤΑΣΕΙΣ	ΜΗΚΟΣ	ΠΛΑΤΟΣ	ΤΙΜΗ €/τεμ.
	4,20m	24mm	5,94
	4,20m	44mm	6,38

Σόκορο ABS

ΤΙΜΗ €/m

ABS 45/1	2,38
ABS 22/1	0,89
ABS 45/1 Με Κόντρα Νερά Ξύλου	4,32

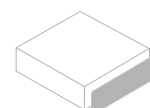

Οι άνω τιμές είναι προτεινόμενης λιανικής

ΠΑΓΚΟΙ ΚΟΥΖΙΝΑΣ **Top Shape**

Top Square



Arpa **FENIX^{NTM}**



Arpa **kér**

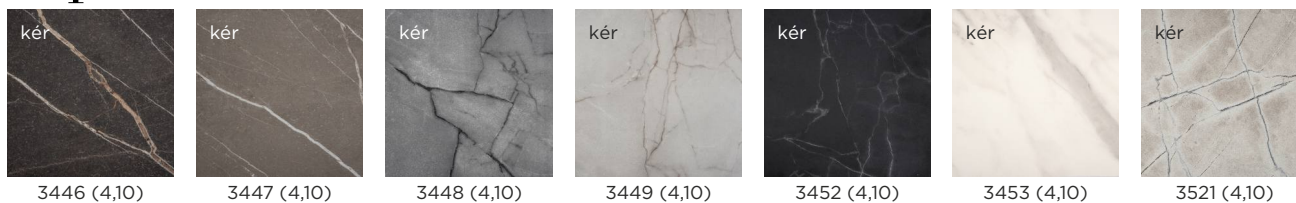

*Έως εξαντλήσεως αποθεμάτων

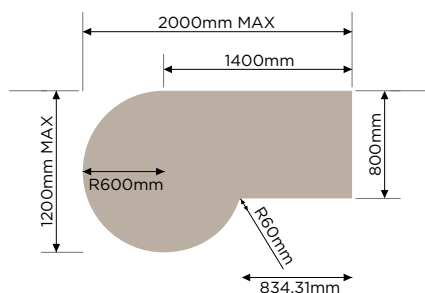

Σχέδιο PA-1

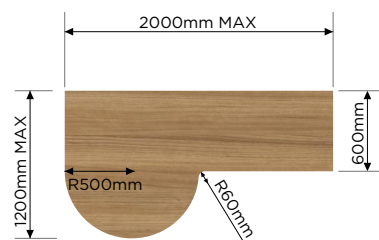

Σχέδιο PA-2

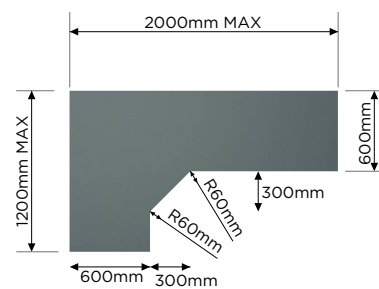

Σχέδιο PA-3

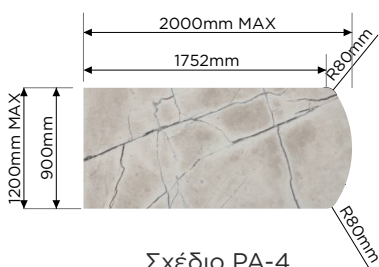

Σχέδιο PA-4

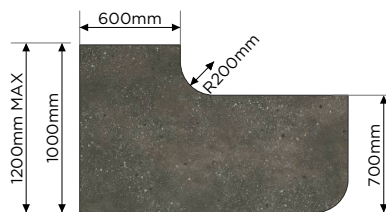

Σχέδιο PA-5

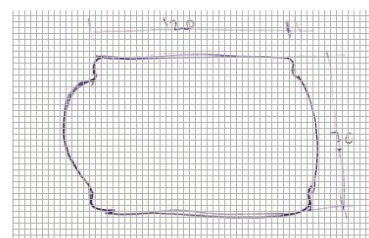

Σχέδιο on demand

ΤΙΜΗ €/σχέδιο**ΣΧΕΔΙΑ**

Σε 5 βασικά σχέδια & σε επιλογές σχεδίων on demand

ΠΑΧΟΣ 20mm 40mm

Ζητήστε μας προσφορά

ΠΑΓΚΟΙ & ΠΛΑΤΕΣ ΚΟΥΖΙΝΑΣ **E EGGER**

ΚΑΤΗΓΟΡΙΑ 1



ΚΑΤΗΓΟΡΙΑ 2



ΚΑΤΗΓΟΡΙΑ 3

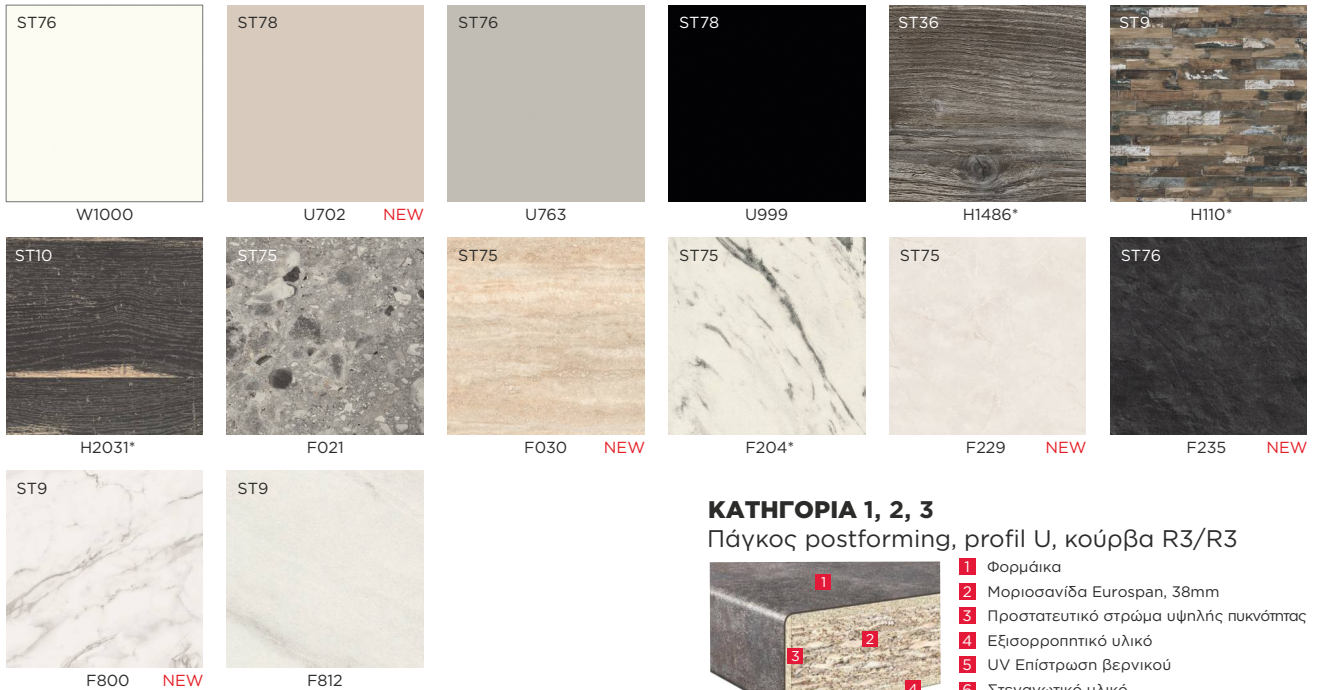

ΚΑΤΗΓΟΡΙΑ 4



ΚΑΤΗΓΟΡΙΑ 1, 2, 3

Πάγκος postforming, profil U, κούρβα R3/R3



- 1 Φορμάικα
- 2 Μοριοσανίδα Eurospan, 38mm
- 3 Προστατευτικό στρώμα υψηλής πυκνότητας
- 4 Εξισορροπητικό υλικό
- 5 UV Επίστρωση βερνικιού
- 6 Στεγανωτικό υλικό

ΚΑΤΗΓΟΡΙΑ 4 Πάγκος feelwood profil ίσιο, R1/R1



- 1 Φορμάικα XL - Feelwood
- 2 Μοριοσανίδα Eurospan, 38mm
- 3 Ταινία περιθωρίου ABS, 1.5mm
- 4 Εξισορροπητικό υλικό

*Έως εξαντλήσεως αποθεμάτων

ΠΑΓΚΟΙ & ΠΛΑΤΕΣ ΚΟΥΖΙΝΑΣ **E EGGER**

Πάγκοι Μονόκουρβοι Πλάτους 0,60m

ΤΙΜΗ €/m

ΚΑΤΗΓΟΡΙΑ	ΜΗΚΟΣ	ΠΛΑΤΟΣ	ΠΑΧΟΣ	38mm
1	4,10m	0,60m		25,85
2	4,10m	0,60m		27,57
3	4,10m	0,60m		28,72
4	4,10m	0,60m		55,90

Πάγκοι Δίκουρβοι Πλάτους 0,92m*

ΤΙΜΗ €/m

ΚΑΤΗΓΟΡΙΑ	ΜΗΚΟΣ	ΠΛΑΤΟΣ	ΠΑΧΟΣ	38mm
1	4,10m	0,92m		49,97
2	4,10m	0,92m		53,05
3	4,10m	0,92m		55,01
4	4,10m	0,92m		104,20

* Κατόπιν παραγγελίας μόνο με 15 ημέρες παράδοση

Πάγκοι Μονόκουρβοι Πλάτους 1,20m*

ΤΙΜΗ €/m

ΚΑΤΗΓΟΡΙΑ	ΜΗΚΟΣ	ΠΛΑΤΟΣ	ΠΑΧΟΣ	38mm
1	4,10m	1,20m		60,90
2	4,10m	1,20m		64,48
3	4,10m	1,20m		66,85
4	4,10m	1,20m		133,95

* Κατόπιν παραγγελίας μόνο με 15 ημέρες παράδοση

Πλάτες Κουζίνας Πλάτους 0,64m*

ΤΙΜΗ €/τρέχον μέτρο

ΚΑΤΗΓΟΡΙΑ	ΜΗΚΟΣ	ΠΛΑΤΟΣ	ΠΑΧΟΣ	8mm
1	4,10m	0,64m		36,53
2	4,10m	0,64m		36,53
3	4,10m	0,64m		36,53
4	4,10m	0,64m		68,52

* Κατόπιν παραγγελίας μόνο με 15 ημέρες παράδοση

Τους πάγκους EGGER συνοδεύουν πλάτες κουζίνες από CB 8mm. Οι πλάτες δεν είναι ατομικά συσκευασμένες και είναι δύο όψεων με διαφορετικό χρώμα η κάθε όψη.

Οι πάγκοι είναι με P2 E1 μοριοσανίδα.

Οι πάγκοι είναι ατομικά συσκευασμένοι με sink foil και το μελαμινικό σόκορο συμπεριλαμβάνεται στη συσκευασία.

Οι άνω τιμές είναι προτεινόμενης λιανικής



ΝΕΡΟΧΥΤΕΣ | ΝΙΠΤΗΡΕΣ

Συλλογή νεροχυτών & νιπτήρων FENIX INTEGRATED SOLUTION

Σας προτείνουμε να βιώσετε την εμπειρία ενός νεροχύτη κουζίνας | νιπτήρα μπάνιου από την ολοκαίνουργια συλλογή FENIX!

Η συλλογή των νεροχυτών/νιπτήρων κουζίνας/μπάνιου FENIX αντιπροσωπεύει μια κομψή και χρωματικά αρμονική επιλογή που συνδυάζει λειτουργικότητα και αισθητική.

Οι νεροχύτες | νιπτήρες είναι κατασκευασμένοι από ένα καινοτόμο ματ πολυσύνθετο υλικό που παρουσιάζει απόλυτο οπτικό ταίριασμα με την εμφάνιση και την αίσθηση του FENIX^{NTM}. Το αποκλειστικό υλικό είναι ένα μείγμα από κεραμικά νανοσωματίδια και έξι καινοτόμες ακρυλικές ρητίνες. Η ειδική του σύνθεση κάνει τον νεροχύτη ανθεκτικό σε κρούσεις και θερμικά σοκ. Η λεία του επιφάνεια επιτρέπει τη γρήγορη ροή του νερού και δημιουργεί ένα «φαινόμενο λωτού» που διευκολύνει τον καθημερινό σας καθαρισμό. Η παράλληλη προστασία UV που έχει το υλικό αποτρέπει με την πάροδο του χρόνου κάθε αποχρωματισμό.

Η ενσωμάτωση είναι η λέξη-κλειδί τάσης για τα έργα κουζίνας. Τα 14 χρώματα των FENIX INTEGRATED SOLUTIONS SINKS & WASHBASINS ταιριάζουν απόλυτα με τα χρώματα της συλλογής FENIX^{NTM} επιτρέποντας υψηλό επίπεδο χρωματικής αντιστοιχίας μεταξύ πάγκου εργασίας και νεροχύτη.

Σελ. 26

NEPOXYTEΣ FENIX®

Arpa FENIX
INTEGRATED
SOLUTIONS

COLOUR MATCHING COLLECTION



0029 Bianco Male



0032 Bianco Kos



0717 Castoro Ottawa



0718 Grigio Londra



0719 Beige Luxor

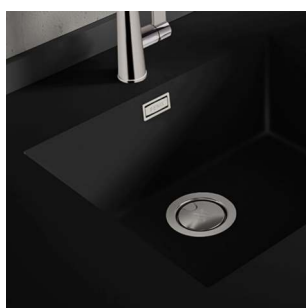

0720 Nero Ingo



0724 Grigio Bromo

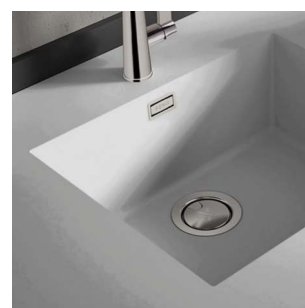

0725 Grigio Efeso



0748 Beige Arizona



0749 Caco Orinoco



0750 Verde Comodoro



0751 Rosso Jaipur



0752 Grigio Antrim

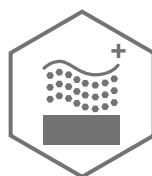

0754 Blu Fes

Ανθεκτικό στην κρούση
Resistant to impactΑνθεκτικό σε
θερμικό σοκ
Resistant to
thermal shock100% Υδατοαπωθητικό
& ανθεκτικό στους
λεκέδες
100% Water repellent &
stain resistantΦαινόμενο λωτού
Lotus effectUV προστασία
UV protection

COLOUR MATCHING COLLECTION

Επικαθήμενος Νεροχύτης (DROP IN)

Ο νεροχύτης εισάγεται στον πάγκο εργασίας από πάνω.

ΤΙΜΗ €/τεμ.

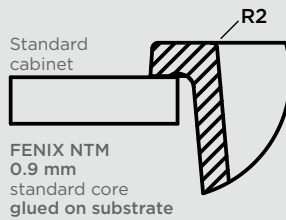

ΔΙΑΣΤΑΣΕΙΣ		ΤΙΜΗ €/τεμ.
ΜΗΚΟΣ	ΠΛΑΤΟΣ	
500mm	400mm	453,00
720mm	400mm	505,00

1. Εξαιρετικά συμπαγής ορθογώνια υπερχειλίση
2. Ολοκληρωμένη κάλυψη απορριμμάτων
3. Βαθύ μπολ, περισσότερος χώρος για καθημερινή χρήση
4. Ελάχιστη ακτίνα, εξαιρετικά σύγχρονη
5. Έξυπνη άκρη, 20 mm πλάτος, 6 mm ύψος

Υποκαθήμενος Νεροχύτης (INTEGRATED)

Ο νεροχύτης εισάγεται στον πάγκο εργασίας από κάτω και στερεώνεται.

ΤΙΜΗ €/τεμ.

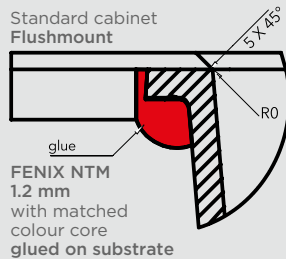
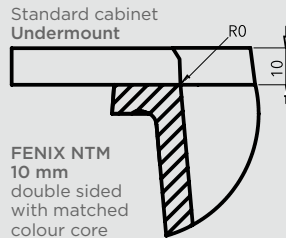

ΔΙΑΣΤΑΣΕΙΣ		ΤΙΜΗ €/τεμ.
ΜΗΚΟΣ	ΠΛΑΤΟΣ	
500mm	400mm	505,00
720mm	400mm	553,00

1. Εξαιρετικά συμπαγής ορθογώνια υπερχειλίση
2. Ολοκληρωμένη κάλυψη απορριμμάτων
3. Βαθύ μπολ, περισσότερος χώρος για καθημερινή χρήση
4. Ελάχιστη ακτίνα, εξαιρετικά σύγχρονη
5. Αόρατη σύνδεση

Οι άνω τιμές είναι προτεινόμενης λιανικής



ΝΙΠΤΗΡΕΣ FENIX®

Arpa 

**FENIX
INTEGRATED
SOLUTIONS**

COLOUR MATCHING COLLECTION



0032 Bianco Kos



0717 Castoro Ottawa



0718 Grigio Londra



0720 Nero Ingo



0724 Grigio Bromo



0725 Grigio Efeso



0750 Verde Comodoro



0751 Rosso Jaipur



0754 Blu Fes



Ανθεκτικό στην κρούση
Resistant to impact



Ανθεκτικό σε
θερμικό σοκ
Resistant to
thermal shock



100% Υδατοαπωθητικό
& ανθεκτικό στους
λεκέδες
100% Water repellent &
stain resistant



Φαινόμενο λωτού
Lotus effect



UV προστασία
UV protection

COLOUR MATCHING COLLECTION

(INTEGRATED)

Ο νιπτήρας εισάγεται στον πάγκο εργασίας από κάτω και στερεώνεται.

ΤΙΜΗ €/τεμ.

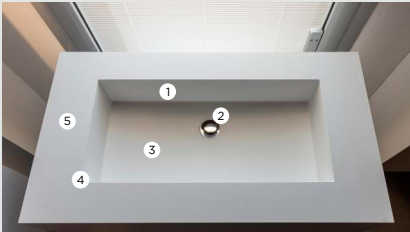

Standard cabinet Undermount

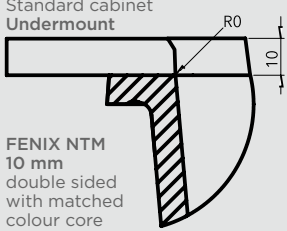

FENIX NTM 10 mm double sided with matched colour core

Standard cabinet Flushmount

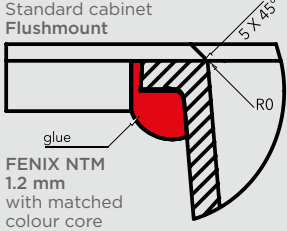

glue

FENIX NTM 1.2 mm with matched colour core glued on substrate

ΔΙΑΣΤΑΣΕΙΣ

520mm	340mm	375,00
680mm	340mm	410,00

1. Εξαιρετικά συμπαγής ορθογώνια υπερχειλιση
2. Ολοκληρωμένη κάλυψη απορριμμάτων
3. Βαθύ μπολ, περισσότερος χώρος για καθημερινή χρήση
4. Ελάχιστη ακτίνα, εξαιρετικά σύγχρονη
5. Αόρατη σύνδεση

Οι άνω τιμές είναι προτεινόμενης λιανικής

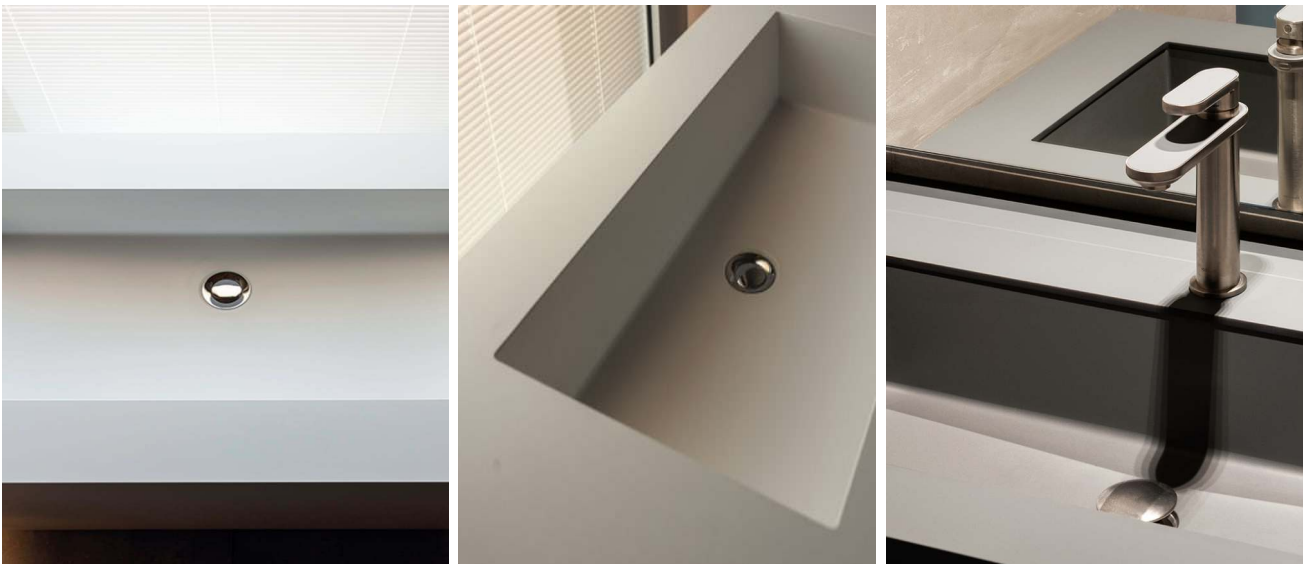



ΠΛΑΤΕΣ ΠΑΓΚΩΝ ΚΟΥΖΙΝΑΣ

Συλλογή επενδεδυμένων πάνελ για πλάτη πάγκου κουζίνας, χρωμάτων ELTOP,

από πυρήνα PU 10mm και επένδυση επιφάνειας από φύλλα HPL 0,7mm σε όλα τα χρώματα HPL της συλλογής πάγκων TopClass, TrueScale (180fx), FENIX^{NTM} & TopSquare. Στην κάτω όψη οι πλάτες επενδύονται με HPL φόδρα για να μην στραβώνουν. Διακρίνονται για την ισχυρή μηχανική τους αντοχή (σε τριβή, κρούση, χάραξη), για το εύκολο καθάρισμα (με δυνατά καθαριστικά), για την απουσία αρμών που δυσκολεύει το καθάρισμα και έχει φθορά (πλακάκι), για την αντοχή τους στην θερμότητα, την υγρασία και τον αποχρωματισμό.

Σελ. 32

Συλλογή επενδεδυμένων πάνελ για πλάτη πάγκου κουζίνας, χρωμάτων DIGIFORM,

από πυρήνα PU 10mm και επένδυση επιφάνειας από φύλλα HPL 0,7mm σε όλα τα ευφάνταστα σχέδια HPL της συλλογής digiform Getalit. Στην κάτω όψη οι πλάτες επενδύονται με HPL φόδρα για να μην στραβώνουν. Οι “έξυπνες” επενδύσεις πλάτης κουζίνας digiform για χρήση αντί για πλακάκι, έχουν HPL που μιμείται οπτικά μία σειρά από ιδιαίτερα υλικά όπως τουβλάκια, σανίδες ξύλου ντεκαπέ και διάφορες επιφάνειες πέτρας. Αναβαθμίστε τον σχεδιασμό και τη λειτουργικότητα της κουζίνας σας με digiform.

Σελ. 34

Συλλογή επενδεδυμένων πάνελ για πλάτη πάγκου κουζίνας, χρωμάτων FENIX^{NTM},

από πυρήνα PU 10mm και επένδυση επιφάνειας από φύλλα HPL 0,9mm FENIX^{NTM} Nanotech Mat Material αποκλειστικά από την Arpa Industriale, παγκόσμια πατέντα, προϊόν έρευνας ετών όπου έδωσε στην παραγωγή του διάσημου Ιταλού παραγωγού ένα πρωτόπορο υλικό το οποίο έχει εισάγει για πρώτη φορά την νανοτεχνολογία εντός του HPL, με εξαιρετικές ιδιότητες. Στην κάτω όψη οι πλάτες επενδύονται με HPL φόδρα για να μην στραβώνουν. Η νανοτεχνολογία προσδίδει στο HPL κάποια μοναδικά ιδιαίτερα χαρακτηριστικά: Επιφάνεια πλήρως anti fingerprint, απόλυτα ματ, υγιεινή, κατάλληλη για τρόφιμα & με ειδικές αναβαθμισμένες αντοχές στην κρούση, στη θερμότητα & στις μεταβολές του χρώματος από την ηλιακή ακτινοβολία. Επιφάνεια η οποία επιδέχεται για πρώτη φορά θερμική επιδιόρθωση των μικροεκδορών λόγω της εφαρμογής νανοτεχνολογίας στο υλικό.

Σελ. 34



ΠΛΑΤΕΣ ΠΑΓΚΩΝ ΚΟΥΖΙΝΑΣ

Top Class

ΣΑΓΡΕ 180	MAT 1151	ΠΟΡΟ 1172	ΣΑΓΡΕ 1242	GLOSS 1321	GLOSS 1509	MATRIX ΚΑΘ. 3211
GLOSS 3310* (3,60m)	LUNA 3325	LUNA 3330	LUNA 3347	LUNA 3355	LUNA 3364	LUNA 3366
LUNA 3375	LUNA 3395	LUNA 3398	LOSA 3409	URBAN 3413	LOSA 3420	LUNA 3428
LUNA 3475	LUNA 3476	LUNA 3517	HONED 3526	HONED 3690	HONED 3830	ALEVE 4584
ALEVE 4585 NEW	ALEVE 4587	ALEVE 4588	ALEVE 4617	ΣΑΓΡΕ 6254	CANYON 7001	CANYON 7005
LUNA 7509 NEW	LUNA 7527	GLOSS 9141 (4,10m)	GLOSS 9142 (4,10m)	GLOSS 9144 (4,10m)	HONED D17	MAT S021
MAT S022						

*Έως εξαντλήσεως αποθεμάτων

ΠΛΑΤΕΣ ΠΑΓΚΩΝ ΚΟΥΖΙΝΑΣ

Top Square

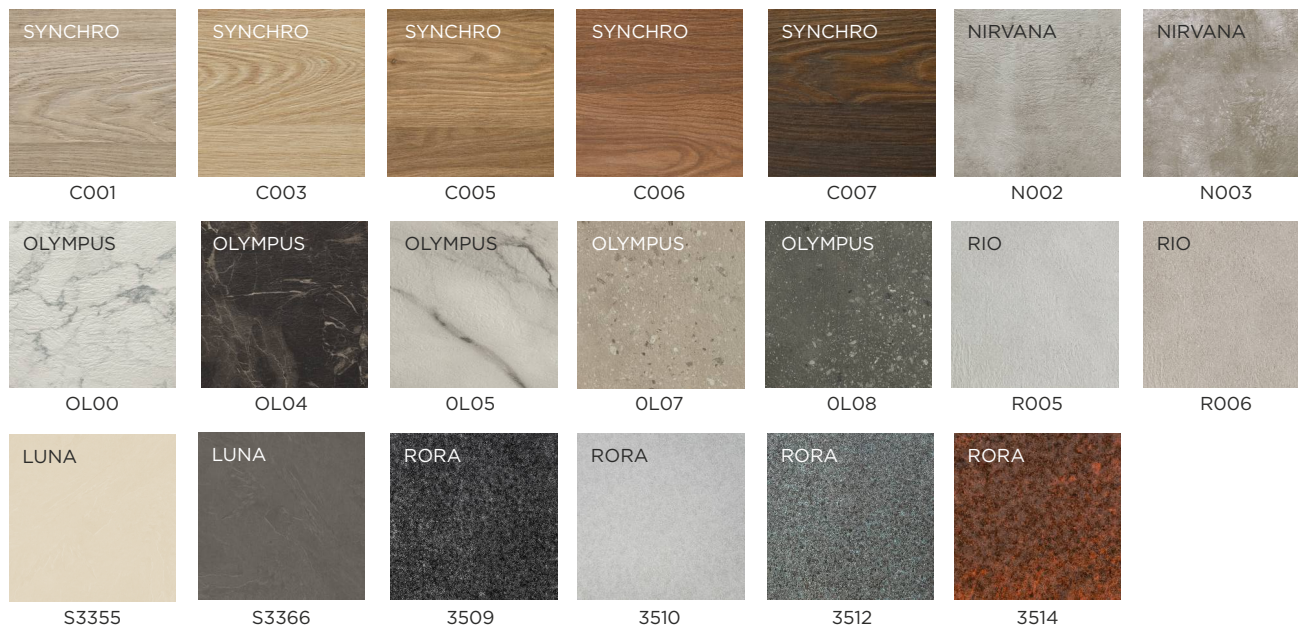

FORMICA TRUESCALE

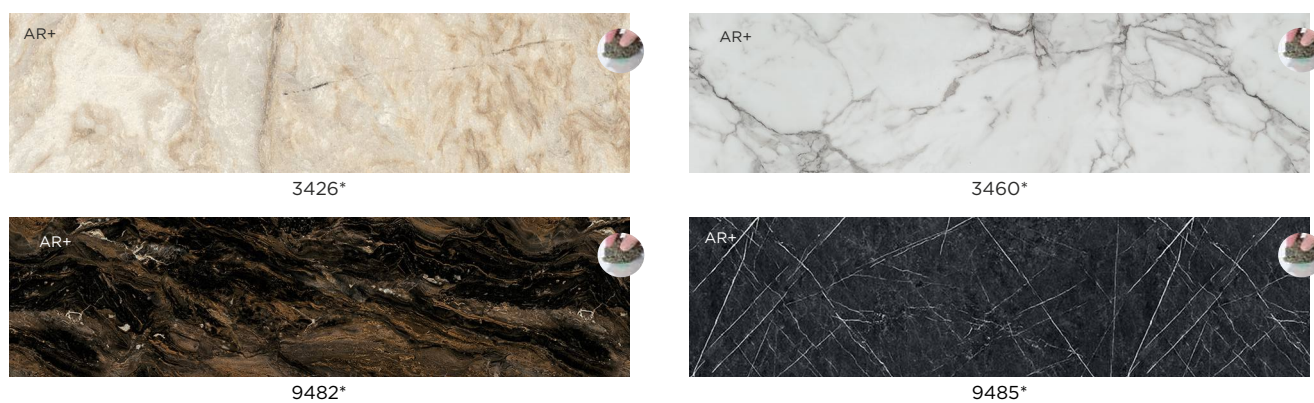

Arpa kér



*Εως εξαντλήσεως αποθεμάτων

ΠΛΑΤΕΣ ΠΑΓΚΩΝ ΚΟΥΖΙΝΑΣ

Arpa  **FENIX**^{NTM}® **ΝΑΝΟΤΕΧΝΟΛΟΓΙΑΣ**



F0030



F0032



F0717



F0718



F0719*



F0720

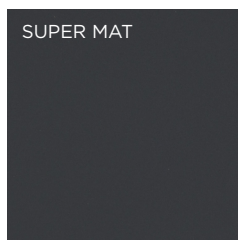

F0724



F0725



F0748



F0749



F0750



F2629



F2630



F2638

DIGIFORM



D2113



D2106



D2101



D2103

*Έως εξαντλήσεως αποθεμάτων

**Πλάτη Συλλογής Πάγκων ELTOP
 TopClass, TopSquare, Truescale 180fx, κέρ
 HPL/ΦΟΔΡΑ**

	ΜΗΚΟΣ	ΠΛΑΤΟΣ	ΠΑΧΟΣ	ΤΙΜΗ €/m	ΤΙΜΗ €/m ²
Πυρήνας PU 10mm	3,60m	0,60m	10mm	42,19	-
Πυρήνας PU 10mm	3,60m	1,22m	10mm	-	69,04

**Πλάτη Συλλογής Πάγκων ELTOP DIGIFORM
 HPL DIGIFORM/ΦΟΔΡΑ**

	ΜΗΚΟΣ	ΠΛΑΤΟΣ	ΠΑΧΟΣ	ΤΙΜΗ €/m	ΤΙΜΗ €/m ²
Πυρήνας PU 10mm	3,60m	0,60m	10mm	64,91	-
Πυρήνας PU 10mm	3,60m	1,22m	10mm	-	108,16

**Πλάτη Συλλογής Πάγκων ELTOP FENIX^{NTM}
 HPL FENIX^{NTM}/ΦΟΔΡΑ**

	ΜΗΚΟΣ	ΠΛΑΤΟΣ	ΠΑΧΟΣ	ΤΙΜΗ €/m	ΤΙΜΗ €/m ²
Πυρήνας PU 10mm	3,60m	0,60m	10mm	64,91	-
Πυρήνας PU 10mm	3,60m	1,22m	10mm	-	108,16

Οι κωδικοί των FENIX^{NTA} ALLOY επιβαρύνονται με 65,72 €/m² για 3,60x1,22m και με 39,44 €/m για 3,60x0,60m ανά όψη.

Οι πλάτες που κατασκευάζονται με πυρήνα PU 10mm έχουν 15ετή εγγύηση.

Οι άνω τιμές είναι προτεινόμενης λιανικής





ΠΟΡΤΑΚΙΑ

Συλλογή βακελιτικών πορτών FORMICA®,

με επικάλυψη από φορμάικα αξεπέραστης ποιότητας FORMICA® - της κορυφαίας παραγωγού HPL στον κόσμο. Τα πορτάκια της συλλογής αυτής είναι ότι ποιοτικότερο υπάρχει στο χώρο της βακελιτικής πόρτας. Μοντέρνα κούρβα, ακτίνα R6. Τα πορτάκια παραδίδονται διαστασιολογημένα (με σοκόριασμα rnc, laser, ru χωρίς σοκόριασμα, μόνο κοπή). Επίσης, σε ολόκληρες επιφάνειες ή σε λωρίδες χωρίς κούρβες. Η συλλογή υποστηρίζεται από ομοιόχρωμο PVC 22/1mm.

Σελ. 38

Συλλογή βακελιτικών πορτών PREMIUM,

απόλυτα εναρμονισμένη με τις διεθνείς τάσεις της αγοράς, σε πολύ ζεστά χρώματα ξύλου, με όλα τα ποιοτικά χαρακτηριστικά του βακελίτη και εξαιρετικά ανταγωνιστική τιμή.

Μοντέρνα κούρβα, ακτίνα R3. Τα πορτάκια παραδίδονται διαστασιολογημένα (με σοκόριασμα rnc ή μόνο κοπή) ή σε μπάρες. Επίσης, σε ολόκληρες επιφάνειες ή σε λωρίδες χωρίς κούρβες. Η συλλογή υποστηρίζεται από ομοιόχρωμο PVC 22/1mm.

Σελ. 40

Συλλογή επενδεδυμένων νοβοπάν type P5 Arpa FENIX^{NTM} για πορτάκι,

με φορμάικα 0,9mm FENIX^{NTM} της Arpa Industriale. Χωρίς κούρβες, επένδυσης μίας όψης με πίσω όψη φόδρα ή ομοιόχρωμο HPL ή 2 όψεων με Fenix. Διάσταση επενδεδυμένου φύλλου 4200x1220mm, πάχος πυρήνα 18mm. Η συλλογή υποστηρίζεται από ομοιόχρωμο PVC 22/1mm και επεξεργασίες κόλλησης κατόπιν βελτιστοποίησης κοπών.

Σελ. 42

ΠΟΡΤΑΚΙΑ ΒΑΚΕΛΙΤΙΚΑ



Με κούρβες, ακτίνα R6

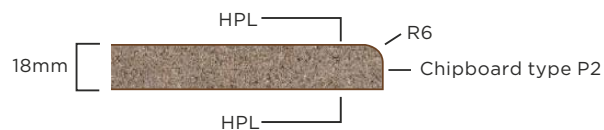

*Έως εξαντλήσεως αποθεμάτων



light-fast to
EN 438



heat resistant
up to 230° C



abrasion
resistant to
EN 438



scratch
resistant to
EN 438



food safe to
EN 1186 and
EN 13130



resistant to
common
household
chemicals



impact
resistant
to EN 438



steam
resistant to
EN 438

ΠΟΡΤΑΚΙΑ ΒΑΚΕΛΙΤΙΚΑ



Με κούρβες, ακτίνα R6

Κομμένα Διαστασιολογημένα με PVC 22/1

ΤΙΜΗ €/τεμ.

ΥΨΟΣ/ΠΛΑΤΟΣ	0,30m	0,35m	0,40m	0,45m	0,50m	0,55m	0,60m	0,90m
0,12-0,21	8,67	9,32	9,96	10,31	10,39	10,66	10,66	20,58
0,211-0,3	13,64	13,93	14,91	15,61	16,60	16,93	16,93	31,17
0,301-0,6	21,24	23,22	25,54	26,87	28,52	29,17	29,17	53,73
0,601-0,72	24,53	26,87	29,51	31,84	33,18	34,16	34,16	63,61
0,721-0,8	27,85	30,54	33,85	36,13	37,82	39,46	39,46	72,21
0,801-0,96	31,18	34,86	38,48	40,80	42,80	44,40	44,40	81,58
0,961-1,12	35,46	39,81	43,76	46,74	49,74	51,056	51,05	93,45
1,121-1,35	42,15	46,74	51,72	55,34	58,04	0,64	60,64	110,61
1,351-1,6	48,74	54,75	60,64	64,99	67,93	70,60	70,60	129,90
1,601-1,80	54,33	61,00	67,62	72,60	75,88	79,23	79,23	145,16
1,801-2,05	61,35	68,95	76,25	82,24	85,83	89,85	89,85	164,39
2,051-2,30	72,30	81,24	90,48	97,10	101,75	106,07	106,07	194,15
2,301-2,50	78,56	88,18	98,13	104,76	110,38	115,00	115,00	209,47
2,501-2,75	78,56	88,18	98,13	104,76	110,38	115,00	115,00	209,47
2,751-3,00	78,56	88,18	98,13	104,76	110,38	115,00	115,00	209,47

Για διαστασιολογημένα πορτάκια με κόλληση Laser Glue Line η παρεχόμενη έκπτωση του πελάτη μειώνεται κατά -3%. Για κόλληση PU -1%.

Μπάρες

ΤΙΜΗ €/m

ΥΨΟΣ/ΠΛΑΤΟΣ	0,30m	0,35m	0,40m	0,45m	0,50m	0,55m	0,60m	0,90m
3,05m	23,36	26,51	29,67	31,67	33,57	34,94	34,94	63,32

Η εταιρία μας πραγματοποιεί παραγωγή μπάρας ειδικού πλάτους με επιβάρυνση συν 80% στην τιμή της επόμενης τυποποιημένης διάστασης καταλόγου.

Οι μπάρες στα άνω τυποποιημένα πλάτη παραδίδονται & κομμένες διαστασιολογημένες σε μήκος μικρότερο του 3,05 χωρίς κόλληση PVC, με επιβάρυνση συν 14% στις τιμές του τρ.μέτρου μπάρας.

Λοιπά

ΤΙΜΗ

	ΜΗΚΟΣ	ΠΛΑΤΟΣ		ΤΙΜΗ
Μπάζα	3,05m	0,10m		17,39 €/τεμ.
Κορνίζα Βακελιτική με 1 κούρβα R6	3,05m	0,06m		27,00 €/τεμ.
Επιφάνεια 2 Όψεων HPL FORMICA	3,05 ως max 1,22m			75,03 €/m ²
Επεξεργασία Επιφάνειας: Κοπή				1,00 €/κοπή
Επεξεργασία Επιφάνειας: Κόλλημα PVC 22/1		(PVC εντός τιμής)		3,00 €/m ²
Επεξεργασία Επιφάνειας: Κόλλημα LASER 22/1,2		(PVC εντός τιμής)		4,16 €/m ²
Επεξεργασία Επιφάνειας: Κόλλημα PU 22/1		(PVC εντός τιμής)		3,10 €/m ²
Κουλούρα ή Τρέχοντα Μέτρα PVC		Κατόπιν συνεννόησης από στοκ μας		
Άνοιγμα Τρύπας Μεντεσέ				2,21 €/πορτ.

Οι άνω τιμές είναι προτεινόμενης λιανικής

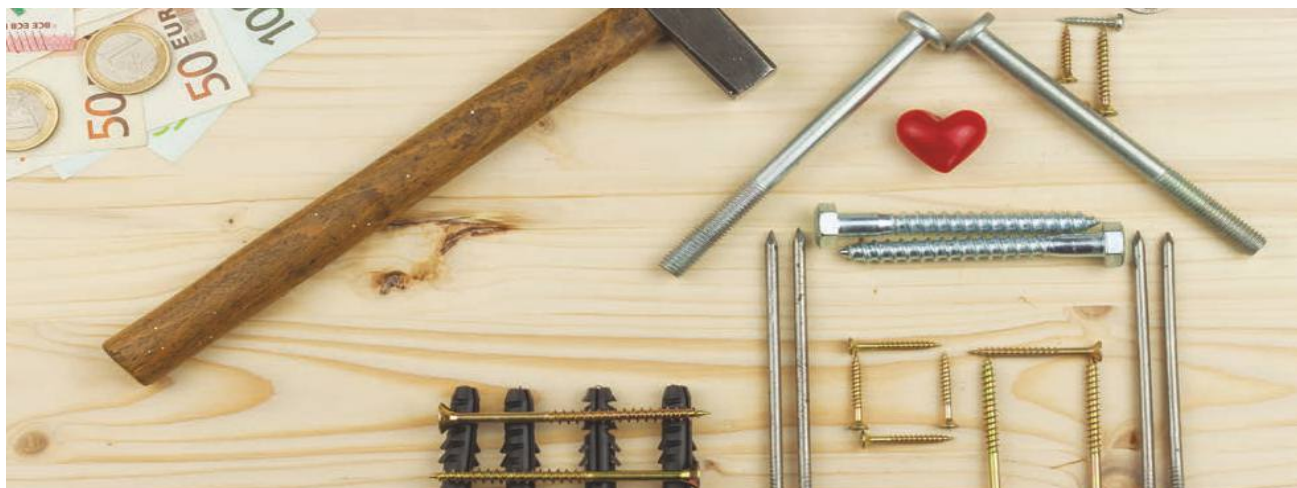

ΠΟΡΤΑΚΙΑ ΒΑΚΕΛΙΤΙΚΑ PREMIUM

Με κούρβες, ακτίνα R3

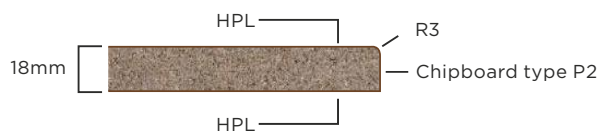
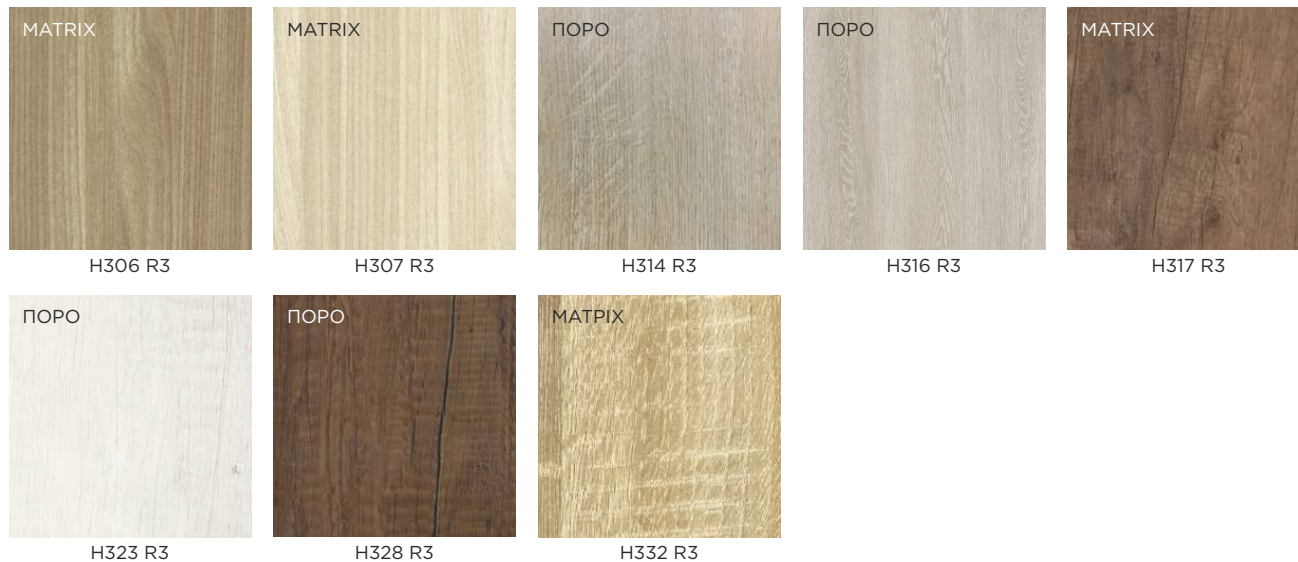

light-fast to
EN 438



heat resistant
up to 230° C



abrasion
resistant to
EN 438



scratch
resistant to
EN 438



food safe to
EN 1186 and
EN 13130



resistant to
common
household
chemicals



impact
resistant
to EN 438



steam
resistant to
EN 438

ΠΟΡΤΑΚΙΑ ΒΑΚΕΛΙΤΙΚΑ PREMIUM

Με κούρβες, ακτίνα R3

Κομμένα Διαστασιολογημένα με PVC 22/1

ΤΙΜΗ €/τεμ.

ΥΨΟΣ/ΠΛΑΤΟΣ	0,30m	0,35m	0,40m	0,45m	0,50m	0,55m	0,60m	0,90m
0,12-0,21	6,67	7,17	7,65	7,93	7,98	8,19	8,19	15,83
0,211-0,3	10,48	10,72	11,47	12,00	12,76	13,02	13,02	23,96
0,301-0,6	16,32	17,85	19,64	20,66	21,93	22,42	22,42	41,31
0,601-0,72	18,86	20,66	22,68	24,48	25,50	26,27	26,27	48,91
0,721-0,8	21,41	23,48	26,02	27,77	29,08	30,34	30,34	55,51
0,801-0,96	23,97	26,80	29,58	31,38	32,91	34,13	34,13	62,72
0,961-1,12	27,26	30,60	33,64	35,93	38,24	39,24	39,24	71,85
1,121-1,35	32,40	35,93	39,76	42,55	44,62	46,62	46,62	85,04
1,351-1,6	37,47	42,08	46,62	49,97	52,23	54,27	54,27	99,87
1,601-1,80	41,77	46,89	51,98	55,81	58,33	60,91	60,91	111,61
1,801-2,05	47,17	53,01	58,6	63,23	65,99	69,07	69,07	126,38
2,051-2,30	55,59	62,46	69,56	74,65	78,23	81,55	81,55	149,27
2,301-2,50	60,40	67,80	75,44	80,54	84,86	88,41	88,41	161,04
2,501-2,75	60,40	67,80	75,44	80,54	84,86	88,41	88,41	161,04
2,751-3,00	60,40	67,80	75,44	80,54	84,86	88,41	88,41	161,04

Μπάρες

ΤΙΜΗ €/m

ΥΨΟΣ/ΠΛΑΤΟΣ	0,30m	0,35m	0,40m	0,45m	0,50m	0,55m	0,60m	0,90m
3,66m	19,95	22,64	25,33	27,04	28,66	29,83	29,83	54,07

Η εταιρία μας πραγματοποιεί παραγωγή μπάρας ειδικού πλάτους με επιβάρυνση συν 80% στην τιμή της επόμενης τυποποιημένης διάστασης καταλόγου.

Οι μπάρες στα άνω τυποποιημένα πλάτη παραδίδονται & κομμένες διαστασιολογημένες σε μήκος μικρότερο του 3,66 χωρίς κόλληση PVC, με επιβάρυνση συν 14% στις τιμές του τρ.μέτρου μπάρας.

Λοιπά

ΤΙΜΗ

	ΜΗΚΟΣ	ΠΛΑΤΟΣ	ΤΙΜΗ
Μπάζα	3,66m	0,10m	14,85 €/τεμ.
Κορνίζα Βακελιτική με 1 κούρβα R3	3,66m	0,06m	23,06 €/τεμ.
Επιφάνεια 2 Όψεων HPL PREMIUM	3,66m έως	1,22m	53,53 €/m ²
Επεξεργασία Επιφάνειας: Κοπή			1,00 €/κοπή
Επεξεργασία Επιφάνειας: Κόλληση PVC 22/1		(PVC εντός τιμής)	3,00 €/m
Κουλούρα ή Τρέχοντα Μέτρα PVC		Κατόπιν συνεννόησης από στοκ μας	
Άνοιγμα Τρύπας Μεντεσέ			2,21 €/πορτ.

Οι άνω τιμές είναι προτεινόμενης λιανικής



Συλλογή Επενδεδυμένων Νοβοπάν
Με Arpa FENIX^{NTM} Για Πορτάκι Με Λευκή Φόδρα



*Έως εξαντλήσεως αποθεμάτων



ΠΟΡΤΑΚΙΑ ΒΑΚΕΛΙΤΙΚΑ Arpa FENIX^{NTM}® ΝΑΝΟΤΕΧΝΟΛΟΓΙΑΣ

Επενδύσεις / Επιφάνειες Νοβοπάν Χωρίς Κούρβες Με Arpa FENIX^{NTM} Για Πορτάκι

ΤΙΜΗ €/m²

ΔΙΑΣΤΑΣΕΙΣ	ΜΗΚΟΣ x ΠΛΑΤΟΣ	ΠΑΧΟΣ	CB 18mm
HPL Fenix ^{NTM} / HPL Φόδρα Λευκή	4200 x 1220 mm		76,79
HPL Fenix ^{NTM} / HPL Fenix ^{NTM}	4200 x 1220 mm		101,76

* Συλλογή επενδεδυμένων νοβοπάν με Arpa Fenix^{NTM} για πορτάκι με 2 όψεις Fenix^{NTM} παράγονται όλοι οι κωδικοί των χρωμάτων.

Σόκορο PP/PVC FENIX^{NTM}

ΤΙΜΗ €/m

PVC 22/1	0,89
----------	------



Λοιπά

ΤΙΜΗ

Επεξεργασία Επιφάνειας: Κοπή	1,00 €/κοπή
Επεξεργασία Επιφάνειας: Κόλλημα PVC 22/1	(PVC εντός τιμής) 3,00 €/m
Επεξεργασία Επιφάνειας: Κόλλημα PU 22/1	(PVC εντός τιμής) 4,00 €/m
Κουλούρα ή Τρέχοντα Μέτρα PVC	Κατόπιν συνεννόησης από στοκ μας

Οι άνω τιμές είναι προτεινόμενης λιανικής

HERE'S THE SURFACE OF YOUR NEXT DOOR.

HERE'S THE SURFACE OF YOUR NEXT KITCHEN.

HERE'S THE SURFACE OF YOUR NEXT TABLE

HERE'S THE SURFACE OF YOUR NEXT BATHROOM.

Find your favourite colour on fenixforinteriors.com

FENIX® INNOVATIVE MATERIALS FOR INTERIOR DESIGN

You will never see it like this, unless you look at it through a microscope.

This is FENIX®, the new generation of surface materials for kitchen, bathroom and furnishing elements. FENIX® is extremely matt and pleasant to touch, combined with a surprising resistance to fingerprints. Its inherent strength makes a FENIX® surface long-lasting. Thanks to the proprietary technology of FENIX®, superficial scratches from daily use can be thermally repaired. FENIX®, the innovative material designed in Italy.

Find your favourite colour on fenixforinteriors.com

FENIX® INNOVATIVE MATERIALS FOR INTERIOR DESIGN



ΒΙΤΡΙΝΕΣ/ΠΟΡΤΑΚΙΑ ΑΛΟΥΜΙΝΙΟΥ

Συλλογή από βιτρίνες/πορτάκια αλουμινίου Swallow Aluminium doors,

από ανώτατης ποιότητας ευρωπαϊκό αλουμίνιο και εξαιρετικής αντοχής επιφάνειες τζαμιού, οι οποίες έχουν επεξεργαστεί με τις πιο σύγχρονες τεχνικές μεθόδους. Τα τζάμια της συλλογής Swallow έχουν επίστρωση ασφαλείας και πολύ μεγάλη γκάμα αποχρώσεων, η οποία περιλαμβάνει πολλά μονόχρωμα, μία ειδική κατηγορία από μοντέρνα σχέδια και δυνατότητα για customized εικόνες.

Οι βιτρίνες/πορτάκια αλουμινίου Swallow Aluminium doors είναι απόλυτα εργονομικές, σύμφωνες με τις τελευταίες τάσεις και έχουν πολύ σύντομους χρόνους παράδοσης. Διατίθενται μονταρισμένες ή αμοντάριστες, με πρωτοποριακό αυτοκόλλητο πόμολο ή τρύπα για πόμολο από τον πελάτη.

Σε τρία προεπιλεγμένα προφίλ υψηλής αισθητικής B1, B4 και B7.

Σελ. 46

Πόμολα αλουμινίου C Cave & U Luna,

με μοντέρνο σχεδιασμό για σύγχρονες κατασκευές πόρτας, κατάλληλα για εσωτερική διακόσμηση. Τα πόμολα C Cave & U Luna παράγονται από εξαιρετικής ποιότητας ευρωπαϊκό αλουμίνιο, έχουν πολύ καλή συμπεριφορά στο χρόνο και έχουν σύγχρονες ανεξίτηλες βαφές φυσικού ματ, λευκού γυαλιστερού, ινOX, μαύρου ματ και μαύρου γυαλιστερού.

Σελ. 50

ΤΑΜΠΛΑΔΕΣ ΤΖΑΜΙΩΝ SWALLOW



1015



1586



4006



1236



2001



1601



9010



9006



1604



3004



9005



7043

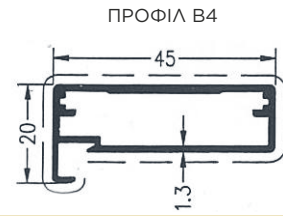
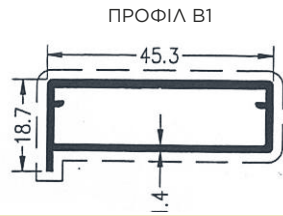
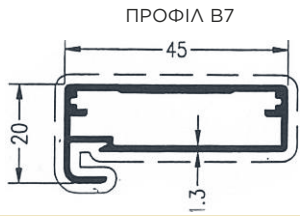

ΒΙΤΡΙΝΕΣ/ΠΟΡΤΑΚΙΑ ΜΕ ΠΛΑΙΣΙΟ ΑΛΟΥΜΙΝΙΟΥ

Προφίλ Β1 (Ισιο)

Πορτάκια Διαστασιολογημένα Μονταρισμένα Με Τζάμι Έγχρωμο Lacobel

ΤΙΜΗ €/τεμ.

ΥΨΟΣ/ΠΛΑΤΟΣ	0,20m	0,30m	0,35m	0,40m	0,45m	0,50m	0,55m	0,60m	0,70m	0,80m	0,90m	1,00m
0,24 m	34,82	38,21	39,91	41,61	43,30	45,00	46,69	48,38	51,78	55,17	58,56	61,96
0,30 m	36,70	40,47	42,35	44,22	46,10	47,98	49,86	51,73	55,50	59,25	63,01	66,76
0,36 m	38,60	42,72	44,78	46,84	48,90	50,96	53,02	55,08	59,20	63,32	67,45	71,57
0,40 m	39,86	44,22	46,40	48,59	50,77	52,95	55,14	57,32	61,68	66,05	70,41	74,77
0,48 m	42,38	47,23	49,65	52,08	54,50	56,93	59,35	61,78	66,63	71,48	76,33	81,18
0,60 m	46,16	51,73	54,52	57,32	60,11	62,90	65,69	68,48	74,05	79,63	85,21	90,79
0,72 m	49,94	56,25	59,40	62,55	65,71	68,86	72,02	75,17	81,48	87,79	94,09	100,40
0,84 m	53,72	60,76	64,28	67,79	71,31	74,83	78,34	81,86	88,91	95,94	102,97	110,01
0,96 m	57,50	65,26	69,15	73,02	76,91	80,80	84,67	88,56	96,32	104,09	111,85	119,62
1,12 m	62,54	71,28	75,64	80,01	84,38	88,75	93,12	97,48	106,22	114,96	123,69	132,44
1,23 m	66,00	75,41	80,11	84,82	89,52	94,21	98,92	103,62	113,03	122,44	131,84	141,24
1,35 m	69,79	79,91	84,99	90,05	95,12	100,18	105,25	110,32	120,46	130,58	140,72	150,85
1,50 m	74,51	85,56	91,08	96,60	102,12	107,64	113,16	118,69	129,73	140,77	151,82	162,87
1,60 m	77,66	89,31	95,13	100,97	106,79	112,62	118,44	124,26	135,92	147,57	159,22	170,88
1,80 m	83,96	96,82	103,26	109,69	116,12	122,56	128,99	135,43	148,29	161,16	174,03	186,89
2,00 m	90,26	104,34	111,38	118,42	125,46	132,51	139,54	146,59	160,66	174,74	188,83	202,91
2,20 m	96,56	111,85	119,50	127,15	134,80	142,44	150,09	157,74	173,04	188,33	203,63	218,93
2,40 m	102,86	119,37	127,62	135,88	144,13	152,39	160,64	168,90	185,42	201,92	218,43	234,94
2,60 m	109,17	126,88	135,74	144,61	153,47	162,33	171,19	180,06	197,78	215,51	233,23	250,96

Προφίλ Β4 & Β7 (Με Νυχάκι)

Πορτάκια Διαστασιολογημένα Μονταρισμένα Με Τζάμι Έγχρωμο Lacobel

ΤΙΜΗ €/τεμ.

ΥΨΟΣ/ΠΛΑΤΟΣ	0,20m	0,30m	0,35m	0,40m	0,45m	0,50m	0,55m	0,60m	0,70m	0,80m	0,90m	1,00m
0,24 m	26,59	29,48	30,91	32,36	33,80	35,25	36,68	38,14	41,01	43,90	46,78	49,67
0,30 m	28,18	31,42	33,03	34,63	36,25	37,87	39,49	41,09	44,33	47,54	50,77	54,01
0,36 m	29,78	33,34	35,12	36,93	38,71	40,49	42,28	44,06	47,62	51,20	54,78	58,33
0,40 m	30,84	34,63	36,55	38,44	40,34	42,24	44,13	46,04	49,83	53,63	57,43	61,23
0,48 m	32,97	37,23	39,36	41,48	43,61	45,73	47,86	49,99	54,24	58,50	62,75	67,01
0,60 m	35,60	40,73	43,21	45,66	48,15	50,61	53,09	55,55	60,50	65,43	70,38	75,31
0,72 m	38,77	44,40	47,21	50,01	52,82	55,62	58,43	61,23	66,84	72,45	78,08	83,69
0,84 m	41,96	48,25	51,41	54,56	57,70	60,85	64,01	67,16	73,44	79,74	86,04	92,34
0,96 m	45,12	52,10	55,60	59,09	62,57	66,07	69,56	73,06	80,04	87,04	94,00	101,00
1,12 m	49,36	57,27	61,20	65,15	69,10	73,05	77,00	80,94	88,84	96,75	104,63	112,53
1,23 m	52,26	60,78	65,05	69,31	73,57	77,83	82,10	86,35	94,89	103,41	111,93	120,46
1,35 m	55,44	64,66	69,25	73,85	78,47	83,06	87,66	92,28	101,47	110,69	119,90	129,11
1,50 m	59,40	69,46	74,50	79,53	84,56	89,60	94,63	99,67	109,73	119,80	129,86	139,91
1,60 m	62,05	72,69	78,01	83,32	88,64	93,96	99,28	104,59	115,23	125,85	136,49	147,12
1,80 m	67,33	79,12	85,00	90,90	96,78	102,66	108,56	114,44	126,22	138,01	149,78	161,55
2,00 m	72,62	85,55	92,01	98,46	104,92	111,38	117,85	124,30	137,22	150,14	163,06	175,97
2,20 m	77,92	91,97	99,01	106,04	113,06	120,10	127,12	134,16	148,22	162,28	176,33	190,39
2,40 m	83,20	98,41	106,01	113,48	121,21	128,81	136,40	144,02	159,22	174,41	189,62	204,81
2,60 m	88,49	104,84	113,02	121,18	129,35	137,52	145,70	153,88	170,21	186,56	202,90	219,24

Λοιπά

Στις άνω τιμές τεμαχίου περιλαμβάνονται:

το πλαίσιο αλουμινίου προφίλ Β1
το έγχρωμο τζάμι
το μοντάρισμα
το τρύπημα μεντεσέ
η συσκευασία αεροπλάστ

Το κόστος για τρύπημα πόμολου ανέρχεται σε 1,50 €/πορτάκι, δεν συμπεριλαμβάνεται.

Το κόστος για αυτοκόλλητο πόμολο (15cm) ανέρχεται σε 1,50 €/πορτάκι, δεν συμπεριλαμβάνεται.

Οι άνω τιμές είναι προτεινόμενης λιανικής

ΤΑΜΠΛΑΔΕΣ ΤΖΑΜΙΩΝ SWALLOW 

				
ΚΑΘΡΕΦΤΗΣ ΦΙΜΕ	9003	ΚΑΘΡΕΦΤΗΣ ΣΑΤΙΝ	103	9005
				
101	2010	ΚΑΘΡΕΦΤΗΣ ΜΠΡΟΝΖΕ	ΚΑΘΡΕΦΤΗΣ	1164
				
ΑΝΤΙΚΕ ΜΥΚΟΝΟΣ	7043	102	111	9007
				
1236	9010	7004	ΦΘΟΡΙΟ	

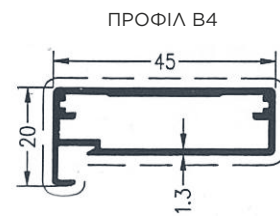
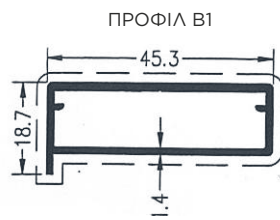
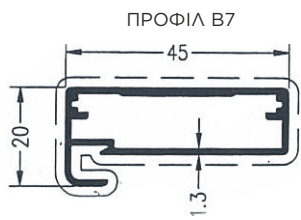

ΒΙΤΡΙΝΕΣ/ΠΟΡΤΑΚΙΑ ΜΕ ΠΛΑΙΣΙΟ ΑΛΟΥΜΙΝΙΟΥ

Προφίλ B1 (Ισιο), B4 & B7 (Με Νυχάκι)

Πορτάκια Διαστασιολογημένα Αμοντάριστα

ΤΙΜΗ €/τεμ

ΥΨΟΣ/ΠΛΑΤΟΣ	0,20m	0,30m	0,35m	0,40m	0,45m	0,50m	0,55m	0,60m	0,70m	0,80m	0,90m	1,00m
0,24 m	19,40	20,96	21,73	22,49	23,28	24,05	24,82	25,60	27,15	28,71	30,24	31,80
0,30 m	20,32	21,88	22,67	23,44	24,23	25,01	25,79	26,57	28,13	29,69	31,25	32,82
0,36 m	21,25	22,81	23,60	24,40	25,19	25,97	26,76	27,54	29,11	30,68	32,26	33,81
0,40 m	21,87	23,44	24,24	25,02	25,83	26,61	27,40	28,19	29,76	31,34	32,93	34,51
0,48 m	23,11	24,70	25,50	26,30	27,09	27,88	28,67	29,48	31,07	32,67	34,26	35,86
0,60 m	24,40	26,22	27,03	27,81	28,64	29,44	30,26	31,06	32,68	34,29	35,92	37,52
0,72 m	26,24	27,88	28,69	29,50	30,32	31,12	31,93	32,75	34,37	36,00	37,63	39,26
0,84 m	28,08	29,74	30,55	31,38	32,21	33,03	33,86	34,69	36,32	37,97	39,61	41,27
0,96 m	29,93	31,58	32,42	33,26	34,08	34,92	35,76	36,60	38,27	39,94	41,61	43,29
1,12 m	32,37	34,07	34,91	35,76	36,61	37,46	38,33	39,16	40,87	42,57	44,26	45,96
1,23 m	34,05	35,76	36,64	37,49	38,35	39,20	40,06	40,91	42,65	44,36	46,09	47,80
1,35 m	35,88	37,63	38,49	39,37	40,24	41,10	41,98	42,85	44,59	46,32	48,07	49,82
1,50 m	38,18	39,94	40,84	41,72	42,59	43,49	44,36	45,26	47,02	48,79	50,57	52,33
1,60 m	39,72	41,50	42,39	43,29	44,17	45,07	45,96	46,86	48,64	50,42	52,21	54,00
1,80 m	42,77	44,60	45,51	46,42	47,33	48,24	49,16	50,06	51,89	53,72	55,54	57,36
2,00 m	45,83	47,69	48,63	49,55	50,48	51,42	52,35	53,27	55,14	56,99	58,86	60,70
2,20 m	48,90	50,79	51,74	52,68	53,64	54,58	55,53	56,48	58,39	60,28	62,17	64,06
2,40 m	51,96	53,89	54,85	55,69	56,78	57,76	58,72	59,70	61,62	63,55	65,49	67,41
2,60 m	55,01	56,99	57,97	58,97	59,93	60,93	61,91	62,90	64,86	66,83	68,81	70,77

Λοιπά

Στις άνω τιμές τεμαχίου περιλαμβάνονται: το πλαίσιο αλουμινίου προφίλ B1, B4 ή B7
το τρύπημα μεντεσέ
η συσκευασία αεροπλάστ

Το κόστος για τρύπημα πόμολου ανέρχεται σε 1,50 €/πορτάκι, δεν συμπεριλαμβάνεται

Το κόστος για αυτοκόλλητο πόμολο (15cm) ανέρχεται σε 1,50 €/πορτάκι, δεν συμπεριλαμβάνεται

Το κόστος για μοντάρισμα (για ειδικά τζάμια) είναι 5 €/τεμ.

Προφίλ B4 & B7 (Με Νυχάκι)

Πορτάκια Διαστασιολογημένα Μονταρισμένα Με Τζάμι Φθόριο

ΤΙΜΗ €/τεμ

ΥΨΟΣ/ΠΛΑΤΟΣ	0,20m	0,30m	0,35m	0,40m	0,45m	0,50m	0,55m	0,60m	0,70m	0,80m	0,90m	1,00m
0,24 m	26,16	28,84	30,17	31,51	32,85	34,18	35,52	36,86	39,52	42,21	44,87	47,56
0,30 m	27,64	30,62	32,10	33,58	35,06	36,55	38,02	39,50	42,47	45,43	48,38	51,35
0,36 m	29,14	32,39	34,01	35,65	37,27	38,90	40,52	42,15	45,40	48,65	51,91	55,15
0,40 m	30,14	33,58	35,30	37,02	38,75	40,47	42,19	43,92	47,35	50,80	54,25	57,70
0,48 m	32,12	35,95	37,87	39,78	41,70	43,60	45,52	47,43	51,27	55,10	58,93	62,76
0,60 m	34,54	39,14	41,35	43,53	45,76	47,97	50,18	52,37	56,78	61,19	65,61	70,01
0,72 m	37,51	42,49	44,98	47,47	49,95	52,44	54,92	57,41	62,38	67,36	72,35	77,32
0,84 m	40,47	46,02	48,81	51,59	54,36	57,14	59,92	62,70	68,24	73,80	79,36	84,92
0,96 m	43,43	49,56	52,63	55,70	58,76	61,84	64,90	67,97	74,10	80,25	86,37	92,51
1,12 m	47,38	54,29	57,74	61,19	64,65	68,10	71,56	75,00	81,91	88,83	95,72	102,63
1,23 m	50,09	57,52	61,25	64,96	68,69	72,40	76,12	79,83	87,28	94,72	102,16	109,58
1,35 m	53,05	61,07	65,07	69,08	73,09	77,10	81,10	85,12	93,13	101,15	109,17	117,19
1,50 m	56,76	65,49	69,87	74,23	78,59	82,97	87,34	91,72	100,44	109,19	117,92	126,66
1,60 m	59,23	68,44	73,06	77,66	82,28	86,89	91,49	96,11	105,32	114,54	123,77	132,99
1,80 m	64,15	74,35	79,43	84,54	89,62	94,71	99,81	104,90	115,09	125,27	135,46	145,64
2,00 m	69,09	80,25	85,83	91,39	96,97	102,55	108,12	113,69	124,85	135,99	147,161	158,30
2,20 m	74,03	86,15	92,20	98,26	104,32	110,38	116,42	122,49	134,61	146,72	158,84	170,95
2,40 m	78,96	92,05	98,58	104,99	111,66	118,22	124,75	131,30	144,38	157,44	170,52	183,60
2,60 m	83,90	97,94	104,98	112,00	119,01	126,03	133,06	140,09	154,12	168,17	182,22	196,26

Λοιπά

Στις άνω τιμές τεμαχίου περιλαμβάνονται: το πλαίσιο αλουμινίου προφίλ B4 ή B7
το τζάμι φθορίου
το μοντάρισμα
το τρύπημα μεντεσέ
η συσκευασία αεροπλάστ

Το κόστος για τρύπημα πόμολου ανέρχεται σε 1,50 €/πορτάκι, δεν συμπεριλαμβάνεται.

Το κόστος για αυτοκόλλητο πόμολο (15cm) ανέρχεται σε 1,50 €/πορτάκι, δεν συμπεριλαμβάνεται.

Οι άνω τιμές είναι προτεινόμενης λιανικής

ΠΟΜΟΛΑ

Πόμολο C Cave



A | 19 |
B | 28 |

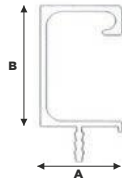

ΤΙΜΗ €/τεμ.

ΜΗΚΟΣ	ΦΥΣΙΚΟ ΜΑΤ	ΜΑΥΡΟ ΜΑΤ	ΙΝΟΞ - ΜΑΥΡΟ ΓΥΑΛ.
20cm	1,75	2,05	2,70
30cm	2,61	3,05	4,05
40cm	3,47	4,07	5,40
50cm	4,35	5,08	6,74
60cm	5,25	6,10	8,09
70cm	6,10	7,10	9,45
80cm	6,96	8,13	10,78
90cm	7,83	9,15	12,14
100cm	8,70	10,16	13,50
110cm	9,58	11,18	14,84
120cm	10,45	12,20	16,18

Κόστος κινησιάς & τοποθέτησης στο πορτάκι 6,30 €/τεμ.

Πόμολο Αλουμινίου C Cave

ΤΙΜΗ €/m

ΚΩΔΙΚΟΣ	ΦΥΣΙΚΟ	ΛΕΥΚΟ ΓΥΑΛ	ΙΝΟΞ/ ΜΑΥΡΟ ΓΥΑΛ.	ΜΑΥΡΟ ΜΑΤ
C CAVE	7,50	10,79	12,03	8,88

Κόστος προαιρετικής συσκευασίας με σακουλάκι 0,52 €/m

Οι άνω τιμές είναι προτεινόμενης λιανικής.



ΠΟΜΟΛΑ

Πόμολο U Luna



ΤΙΜΗ € /τεμ.

ΜΗΚΟΣ	ΦΥΣΙΚΟ ΜΑΤ	ΜΑΥΡΟ ΜΑΤ	ΙΝΟΞ - ΜΑΥΡΟ ΓΥΑΛ.
20cm	2,05	2,41	2,95
30cm	3,09	3,63	4,42
40cm	4,11	4,85	5,90
50cm	5,13	6,03	7,37
60cm	6,15	7,24	8,83
70cm	7,19	8,44	10,32
80cm	8,23	9,65	11,79
90cm	9,24	10,86	13,27
100cm	10,27	12,05	14,73
110cm	11,30	13,28	16,21
120cm	12,31	14,48	17,69

Κόστος κινησιάς και τοποθέτησης στο πορτάκι 6,30 €/τεμ.

Πόμολο Αλουμινίου U Luna

ΤΙΜΗ €/m

ΚΩΔΙΚΟΣ	ΦΥΣΙΚΟ	ΛΕΥΚΟ ΓΥΑΛ	ΙΝΟΞ/ ΜΑΥΡΟ ΓΥΑΛ.	ΜΑΥΡΟ ΜΑΤ
U LUNA	8,97	12,95	13,22	10,68

Κόστος προαιρετικής συσκευασίας με σακουλάκι 0,52 €/m

Πόμολο Αυτοκόλλητο



ΤΙΜΗ € /τεμ.

ΜΗΚΟΣ	ΦΥΣΙΚΟ ΜΑΤ	ΜΑΥΡΟ ΜΑΤ	ΙΝΟΞ - ΜΑΥΡΟ ΓΥΑΛ.
10cm	0,71	0,84	1,27
15cm	0,88	0,96	1,72
20cm	1,18	1,29	2,30
30cm	1,77	1,94	3,45
40cm	2,35	2,58	4,60
50cm	2,95	3,23	5,76
60cm	3,54	3,88	6,90
70cm	4,12	4,51	8,05
80cm	4,72	5,16	9,21
90cm	5,30	5,81	10,35
100cm	5,89	6,45	11,50
110cm	6,48	7,10	12,66
120cm	7,07	7,74	13,80

Οι άνω τιμές είναι προτεινόμενης λιανικής



ΣΥΡΟΜΕΝΕΣ ΝΤΟΥΛΑΠΕΣ ΑΛΟΥΜΙΝΙΟΥ

Συλλογή συρόμενης ντουλάπας Swallow Aluminium sliding doors,

από ανώτατης ποιότητας πιστοποιημένο ευρωπαϊκό αλουμίνιο και ταμπλάδες μελαμίνης εξαιρετικής αισθητικής και ανώτατης ποιότητας. Χρησιμοποιείτε τη μελαμίνη για όλη την επιφάνεια της συρόμενης πόρτας ή πειραματιστείτε επιλέγοντας κάποιους από τους άπειρους συνδυασμούς που σας προσφέρει η χρήση των ειδικά επεξεργασμένων επιφανειών μας τζαμιού. Τα τζάμια της συλλογής Swallow έχουν επεξεργαστεί με τις πιο σύγχρονες τεχνικές μεθόδους, έχουν επίστρωση μεμβράνης ασφαλείας και πολύ μεγάλη γκάμα αποχρώσεων. Η γκάμα περιλαμβάνει πολλά μονόχρωμα, μία ειδική κατηγορία μοντέρνων σχεδίων και τη δυνατότητα για customized εικόνες.

Οι Swallow είναι απόλυτα εργονομικές, έχουν σύγχρονους αθόρυβους μηχανισμούς, μεγάλη αντοχή στο χρόνο και είναι σύμφωνες με όλες τις τελευταίες τάσεις.

Προσαρμόζονται στις ιδιαιτερότητες του κάθε χώρου και έχουν πολύ σύντομους χρόνους παράδοσης. Διατίθενται μονταρισμένες ή αμοντάριστες. Σε τρία προεπιλεγμένα προφίλ υψηλής αισθητικής, 1, 2 και 3.

Σελ. 54

Συλλογή συρόμενης ντουλάπας Atlas Kit 70kg, για βαριά χρήση,

κατάλληλη για κάθε τύπο 16mm/18mm μελαμίνης, από ανώτατης ποιότητας πιστοποιημένο ευρωπαϊκό αλουμίνιο, με επιλεγμένο προφίλ υψηλής αισθητικής και ποιοτικούς, αθόρυβους μηχανισμούς που διαρκούν σε βαριά χρήση στο χρόνο.

Μία οικονομική αλλά απόλυτα αξιόπιστη επιλογή. Που συνδυάζει αντοχή και εργονομία, αισθητική και εύκολη διαχείριση έργου. Τα Atlas Kit έχουν πολύ εύκολη τοποθέτηση και εξαιρετικά σύντομους χρόνους παραλαβής & παράδοσης. Ότι χρειάζεστε βρίσκεται εντός του kit - αξιοποιήστε όποια μελαμίνη έχετε στο χώρο σας!

Σελ. 56

Συλλογή συρόμενης ντουλάπας Fast Kit 50kg, ελαφριού τύπου,

κατάλληλη για κάθε τύπο 16mm/18mm μελαμίνης, από ανώτατης ποιότητας πιστοποιημένο ευρωπαϊκό αλουμίνιο, ποιοτικούς, αθόρυβους μηχανισμούς που διαρκούν στο χρόνο & προαιρετικό 'έξυπνο' προφίλ διπλής χρήσης 2,75m για κάθε χρήση. Μία πραγματικά εξαιρετικά οικονομική αλλά απόλυτα αξιόπιστη επιλογή, ένας πολύτιμος σύμμαχος πώλησης σε πλήρη συμφωνία με τις ανάγκες της εποχής.

Τα Fast Kit έχουν πολύ εύκολη τοποθέτηση και εξαιρετικά σύντομους χρόνους παραλαβής & παράδοσης. Ότι χρειάζεστε βρίσκεται εντός του kit - αξιοποιήστε όποια μελαμίνη έχετε στο χώρο σας!

Σελ. 57

ΤΑΜΠΛΑΔΕΣ ΤΖΑΜΙΩΝ SWALLOW



Μηχανισμός Αμοντάριστης Συρόμενης Ντουλάπας Swallow

ΓΙΑ ΜΕΛΑΜΙΝΗ 8mm

ΤΙΜΗ ΑΝΑ ΠΟΡΤΑ ΣΥΡΟΜΕΝΗΣ ΝΤΟΥΛΑΠΑΣ (μέχρι 2 καΐτια/διαχωριστικά)

(στην τιμή συμπεριλαμβάνονται: ροδάκια, βουρτσάκια, λάστιχα, στοπ κάτω οδηγού, στοπ βουρτσάκι, βίδες μονταρίσματος)

ΤΙΜΗ €/πόρτα

ΥΨΟΣ/ΠΛΑΤΟΣ	0,60m	0,70m	0,80m	0,90m	1,00m	1,10m	1,20m	1,30m	1,40m
1,00m	50,13	54,41	58,55	62,70	66,84	70,99	75,26	79,53	83,55
1,40m	55,83	59,91	64,12	68,26	72,54	76,43	80,83	84,97	89,12
1,80m	61,43	65,54	69,94	73,83	78,11	82,25	86,40	90,68	94,75
2,20m	66,96	71,24	75,39	79,53	83,68	88,09	92,10	96,24	100,39
2,50m	71,19	75,36	79,53	83,71	87,88	92,05	96,22	100,39	104,56
2,75m	74,69	78,86	83,04	87,23	91,37	95,57	99,75	103,91	108,08
2,95m	77,52	81,68	85,86	90,03	94,19	98,45	102,59	106,74	110,88
3,20m	81,01	85,23	89,38	93,52	97,83	101,94	106,09	110,23	114,37

Τα προφίλ διατίθενται σε πομπέ, τετράγωνο (ίσιο) & ανάποδο πομπέ.

Τα προφίλ διατίθενται (στοκ) με έξτρα χρέωση σε ίnox, μαύρο γυαλιστερό (ανοδίωση) & σε όλα τα RAL με ηλεκτροστατική βαφή κατόπιν συνεννόησης.

Λοιπά

Κόστος σετ φρένου	22,40	τιμή €/σετ
Κόστος μονταρίσματος πόρτας	15,48	τιμή €/πόρτα
Κόστος ταμπλά μελαμίνης 8mm Συλλ. INTERBASIC (ολόκληρο φύλλο)		τιμές σελ. 76
Κόστος ταμπλά μελαμίνης 8mm Συλλ. INTERACTION (ολόκληρο φύλλο)		τιμές σελ. 78
Κόστος ταμπλά μελαμίνης 8mm Συλλ. SKINWOOD SM' art KAT.1 (ολόκληρο φύλλο)		τιμές σελ. 74
Κόστος ταμπλά μελαμίνης 8mm Συλλογή Egger (ολόκληρο φύλλο)		τιμές σελ. 60-69

Επιφάνειες Τζαμιού

Έγχρωμο Lacobel 4mm 7043, 9005, 2001, 3004, 4006, 9006, 1015, 1236, 1601, 1604, 1586, 9010	57,00	τιμή €/m ²
Έγχρωμο Lacobel 4mm	77,40	τιμή €/m ²
Έγχρωμο Lacobel 4mm 9003 (extra white)	77,49	τιμή €/m ²
Κρύσταλλο Μαντράς 4 mm (παβέ) 101, 102, 103, 111	77,40	τιμή €/m ²
Κρύσταλλο Satine lux (φθόριο)	48,60	τιμή €/m ²
Καθρέπτης 3mm	37,00	τιμή €/m ²
Καθρέπτης 4mm	41,40	τιμή €/m ²
Καθρέπτης 5mm	54,00	τιμή €/m ²
Καθρέπτης/Bronze, fime Satin 4 mm	68,00	τιμή €/m ²
Καθρέπτης/Satine,Bronze Satin, Fime Satin 4mm	108,00	τιμή €/m ²
Καθρέπτης Αντικέ Μύκονος 4 mm	140,00	τιμή €/m ²
Έγχρωμο Lacobel Satin lac 9005, 1236, 9010, 7043, 7004	79,50	τιμή €/m ²
Έγχρωμο Lacobel Satin lac (RICH AL.) 9007	124,00	τιμή €/m ²
Κόστος Ροντέ	2,23	τιμή €/m
Κόστος τρύπας τζαμιού φ6-φ8	2,33	τιμή €/τεμ
Όλα τα τζάμια έχουν υποχρεωτικό κόστος μεμβράνης ασφαλείας	9,00	τιμή €/m ²

ΠΡΟΦΙΛ ΣΥΡΟΜΕΝΗΣ ΝΤΟΥΛΑΠΑΣ

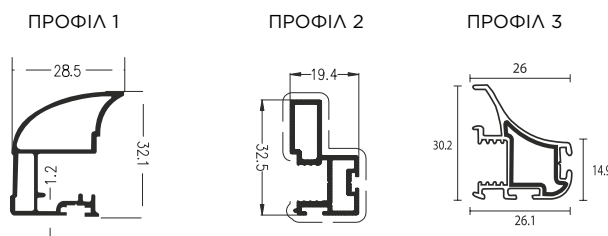

Οι άνω τιμές είναι προτεινόμενης λιανικής

Atlas Kit 70kg Αμοντάριστης Συρόμενης Ντουλάπας Για Βαριά Χρήση Κατάλληλο για Μελαμίνη 16mm/18mm Σε Δύο Προφίλ 1 & 2

Κιτ Συρόμενης Δίφυλλης

ΔΙΑΣΤΑΣΗ	ΥΨΟΣ	ΠΛΑΤΟΣ	ΤΙΜΗ €/ΚΙΤ
	2,60m	2,00m	113,51
	2,60m	3,00m	125,33
	2,85m	2,00m	118,74
	2,85m	3,00	130,56
	3,00m	2,00	121,88
	3,00m	3,00	133,69

Κιτ Συρόμενης Τρίφυλλης

ΔΙΑΣΤΑΣΗ	ΥΨΟΣ	ΠΛΑΤΟΣ	ΤΙΜΗ €/ΚΙΤ
	2,60m	2,00m	158,47
	2,60m	3,00m	170,26
	2,60m	4,00m	182,15
	2,85m	2,00m	166,51
	2,85m	3,00m	176,35
	2,85m	4,00m	190,98
	3,00m	2,00m	171,00
	3,00m	3,00m	182,83
	3,00m	4,00m	196,27

Στην τιμή περιλαμβάνονται τα χερούλια, ο πάνω & ο κάτω οδηγός τα ροδάκια με το βουρτσάκι & τα στοπάκια τους καθώς & το ενδιάμεσο βουρτσάκι. Εντός φρένου περιλαμβάνονται οι οδηγίες τοποθέτησης.

Λοιπά

Διαχωριστικό Καίτι 2m	8,40	τιμή €/τεμ
Διαχωριστικό Καίτι 3m	12,60	τιμή €/τεμ
Διαχωριστικό Καίτι 4m	16,80	τιμή €/τεμ
Σετ φρένου 2 τεμαχίων (eco 40kg)	16,35	τιμή €/σετ
Σετ φρένου 2 τεμαχίων (ork 70kg)	42,11	τιμή €/τεμ
Διακοσμητική γωνία 10x20	3,75	τιμή €/m
Κιτ ροδάκια (ανά μία πόρτα)	25,59	τιμή €/σετ

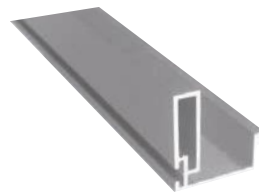
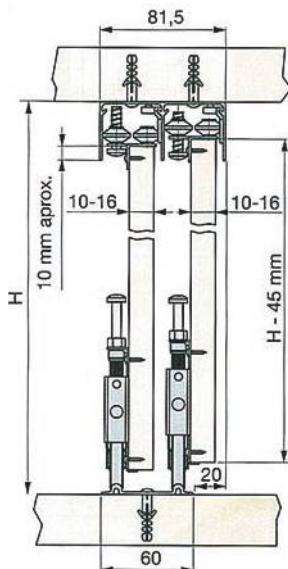

προφίλ χερούλι 1



προφίλ χερούλι 2



προφίλ καίτι διαχωριστικό

Οι άνω τιμές είναι προτεινόμενης λιανικής

Fast Kit 50kg Αμοντάριστης Συρόμενης Ντουλάπας Για Ελαφριά Χρήση Κατάλληλο για Μελαμίνη 16mm/18mm Σε 1 Έξυπνο Προφίλ Διπλής Χρήσης

Κιτ Συρόμενης Δίφυλλης

ΔΙΑΣΤΑΣΗ	ΠΛΑΤΟΣ	ΤΙΜΗ/ ΚΙΤ
	2,00m	39,22

Κιτ Συρόμενης Τρίφυλλης

ΔΙΑΣΤΑΣΗ	ΠΛΑΤΟΣ	ΤΙΜΗ/ ΚΙΤ
	3,00m	49,82

Λοιπά

Προφίλ χερούλι double face 2,75m	9,01	τιμή €/τεμ
Κιτ φρένου, (1 πόρτα)	6,36	τιμή €/τεμ
Κιτ ροδών, (1 πόρτα)	6,73	τιμή €/σετ

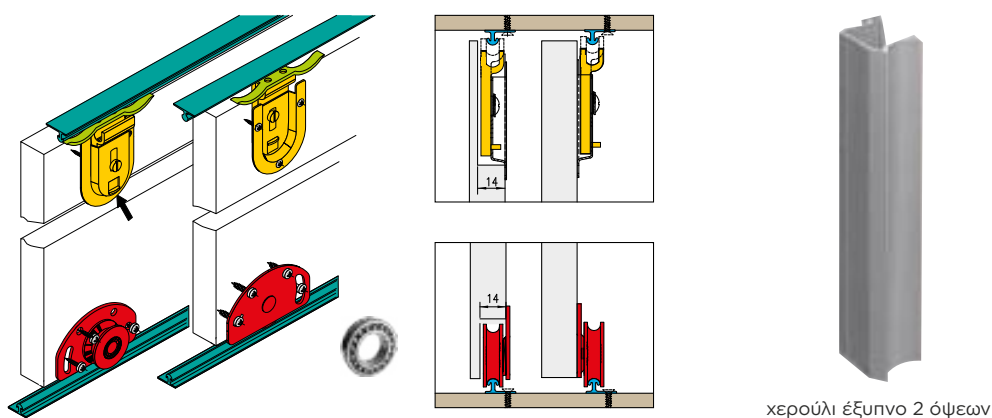

Οι άνω τιμές είναι προτεινόμενης λιανικής





ΜΕΛΑΜΙΝΕΣ

Συλλογή μελαμινών EGGER,

τα μοναδικά χρώματα των συλλογών του διεθνούς καταξιωμένου παραγωγού Egger εμπλουτίζουν τη συλλογή μελαμινών Eltor. Την πλούσια γκάμα μελαμινών χαρακτηρίζουν η ποιοτική & αισθητική υπεροχή, η μοναδική αίσθηση, υφή & αφή που παρουσιάζουν οι φινιτούρες της, η απόλυτη εναρμόνιση με τις διεθνείς τάσεις της αγοράς και το μόνιμο, με σύντομους χρόνους παράδοσης άμεσα διαθέσιμο στοκ.

Με όψη και αίσθηση αληθινού ξύλου, με καθαρά φωτεινά μονόχρωμα, με το πιο επιτυχημένο κομποσάρισμα/συνδυασμό χρωμάτων, ο Egger είναι ότι ποιοτικότερο έχει να παρουσιάσει ο χώρος της μελαμίνης σήμερα. Η Eltor πραγματοποιεί παραδόσεις με τα δικά της φορτηγά ή σας προσφέρει τις κατάλληλες συνθήκες δυναμικού service αποθήκης για ιδιοφόρτωση. Χωρίς μη παραγγελίας. Η συλλογή υποστηρίζεται από επεξεργασίες και ομοιόχρωμο rnc 22/0,8 & 28/0,8mm. Διάσταση φύλλου 2800x2070mm, πάχη 8, 16, 18 και 25mm.

Σελ. 60

Συλλογή μελαμινών Finsa,

η Eltor προσθέτει ένα σπουδαίο συνεργάτη στο portfolio των εταιρειών που αντιπροσωπεύει στην Ελληνική αγορά, τη Finsa. Με πάνω από ενενήντα χρόνια εμπειρίας, η Finsa είναι μια εταιρεία που έχει πρωτοπορήσει στον μετασχηματισμό, την ανάπτυξη και την παραγωγή προϊόντων που προέρχονται από ξύλο. Η Finsa συνεχίζει να εργάζεται ανταποκρινόμενη στις ανάγκες του τομέα του εσωτερικού σχεδιασμού και των κατασκευών με υψηλή περιβαλλοντική συνείδηση. Η εταιρεία έχει σημειώσει πρόοδο όλα αυτά τα χρόνια χωρίς να χάσει την ταυτότητά της, προσαρμοζόμενη στους μεταβαλλόμενους καιρούς, με τη βιωσιμότητα ως βασική της αξία και το σχεδιασμό ως ιδέα για το μέλλον.

Σε αυτό το χρωματολόγιο η Eltor παρουσιάζει τις τελευταίες εξελίξεις στις διακοσμητικές επιφάνειες, προσφέροντας μια μεγάλη ποικιλία επιλογών από τη Finsa, την παραγωγό που καθορίζει κάθε χρόνο σε μεγάλο ποσοστό τις τάσεις. Η συλλογή υποστηρίζεται από ομοιόχρωμο rnc 22/1 & 44/1mm. Διάσταση φύλλου 2850x2100mm, πάχη 8, 16, 18 & 25mm.

Σελ. 72

Συλλογή μελαμινών SM'art,

ότι πιο μοντέρνο στο χώρο της μελαμίνης, από μία Ιταλική εταιρία που επενδύει στα πρωτοπόρα και ιδιαίτερα ποιοτικά υλικά. Πρόκειται για σύγχρονα χρώματα, πολύ ξεχωριστές αποχρώσεις ξύλου, τα οποία παραδίδονται σε ολόκληρα φύλλα ή με επεξεργασίες διαστασιολόγησης. Οι μελαμίνες SM'art διατηρούνται σε αξιόπιστο μόνιμο στοκ και έχουν πολύ σύντομους χρόνους παράδοσης. Δεν απαιτούν μη παραγγελίας. Η συλλογή υποστηρίζεται από ομοιόχρωμο rnc 22/1 & 28/1mm και από φύλλα HPL (κατόπιν παραγγελίας). Διάσταση φύλλου 3050x2070mm, πάχη 8, 19 & 25mm.

Σελ. 74

Συλλογή μελαμινών InterBasic - The InterMelamineCollection,

πλήρως εμπλουτισμένη η οποία συνδυάζει σύγχρονα αλλά και διαχρονικά σχέδια. Σε όλους τους βασικούς συνδυασμούς αποχρώσεων της αγοράς, με πολλά κλασικά μονόχρωμα, & ζεστά ξύλινα χρώματα κατάλληλα για κάθε κατασκευή. Μια οικονομική αλλά και αξιόπιστη επιλογή. Σε μόνιμο στοκ και με την υποστήριξη σύντομων χρόνων παράδοσης. Χωρίς μη παραγγελίας. Η συλλογή υποστηρίζεται από ομοιόχρωμο rnc 22/1 & 28/1mm. Διάσταση φύλλου 3660x1830mm, πάχη 8, 16, 18 και 25mm.

Σελ. 76

Συλλογή μελαμινών InterAction - The InterMelamineCollection,

μία συλλογή πολύ ιδιαίτερων μελαμινικών χρωμάτων, σε εξαιρετική σχέση ποιότητας, αισθητικής, φινιτούρας και τιμής. Οι μελαμίνες InterAction διατηρούνται σε μόνιμο στοκ και παραδίδονται με σύντομους χρόνους παράδοσης. Χωρίς μη παραγγελίας. Η συλλογή υποστηρίζεται από ομοιόχρωμο rnc σε 22/1mm και 28/1mm. Διάσταση φύλλου 3660x1830mm, πάχη 8, 16, 18 και 25mm.

Σελ. 78

Συλλογή μελαμινών InterShine - The InterMelamineCollection,

στα βασικά γυαλιστερά μονόχρωμα χρώματα και χωρίς μη παραγγελίας. Μια οικονομική αλλά και αξιόπιστη επιλογή. Η συλλογή διατηρείται σε μόνιμο στοκ, παραδίδεται με σύντομους χρόνους παράδοσης & υποστηρίζεται από ομοιόχρωμο rnc σε 22/1mm. Διάσταση φύλλου 3660x1830mm, πάχος 18mm.

Σελ. 80

ΜΕΛΑΜΙΝΕΣ | HPL | ABS EGGER



SM, ST7 W908 NEW	ST7, SM W960 NEW	SM, ST7 W980 NEW	ST7, ST9 W990 NEW	ST9, ST19, ST38 TM9, PM W1000 NEW	ST9, PM W1100 NEW
ST9 W1200 NEW	ST9 U104	ST9 U113	ST9 U115 NEW	ST9 U125 NEW	ST9 U131
ST9 U156	ST9 U163 NEW	ST9, TM9 U201 NEW	ST9 U211 NEW	ST9 U216	ST9 U222
ST9 U232 NEW	ST9 U311	ST9 U321	ST9 U323	ST9 U325	ST9 U332
ST9 U335 NEW	ST9 U350 NEW	ST9 U363	ST9, PM U399 NEW	ST9 U420 NEW	ST9 U430 NEW
ST9 U500 NEW	ST9 U502 NEW	ST9 U504	ST9 U505 NEW	ST9 U522	ST9 U525
ST9 U540 NEW	ST9 U545 NEW	ST9 U560 NEW	ST9 U565 NEW	ST9 U570 NEW	ST9 U575
ST9, PM U599 NEW	ST9, ST19, ST38 U604	ST9 U606 NEW	ST9 U608 NEW	ST9 U630	ST9 U633 NEW

ΜΕΛΑΜΙΝΕΣ | HPL | ABS EGGER

stock ABS	Decor	Ture	Decorname	ΜΕΛΑΜΙΝΗ ΤΙΜΗ €/m ²				HPL ΤΙΜΗ €/m ²		ΤΙΜΗ €/m	
				ΔΙΑΣΤΑΣΗ ΦΥΛΛΟΥ: 2800x2070mm				2,80x1,31m	2,79x2,06m	ABS	ABS
				8mm	16mm	18mm	25mm	0,8mm	0,8mm	23/0,8	28/0,8
*	W908	ST7	Basic White	9,23	10,96	11,42	15,39	17,35	-	0,385	0,53
*	W908	SM	Basic White	9,23	10,96	11,42	15,39	17,35	-	0,385	0,53
*	W960	ST7	Classic White	9,23	10,96	11,42	15,39	17,35	-	0,385	0,53
	W960	SM	Classic White	9,23	10,96	11,42	15,39	17,35	-	0,385	0,53
*	W980	SM	Platinum White	11,21	13,04	13,54	17,87	17,35	-	0,385	0,53
*	W980	ST7	Platinum White	11,21	13,04	13,54	17,87	17,35	-	0,385	0,53
	W990	ST9	Crystal White	11,21	13,04	13,54	17,87	-	-	0,385	0,53
	W990	ST7	Crystal White	11,21	13,04	13,54	17,87	-	-	0,385	0,53
*	W1000	ST9	Premium White	13,33	15,17	15,66	19,99	18,30	-	0,385	0,53
*	W1000	ST19	Premium White	16,00	17,83	18,33	22,66	19,24	-	0,385	0,53
*	W1000	ST38	Premium White	21,52	23,35	23,85	28,18	43,02	-	0,4488	0,68
*	W1000	TM9	Premium White	-	-	32,14	-	24,92	-	0,90	-
	W1000	PM	Premium White	-	-	47,51	-	35,78	-	0,90	-
*	W1100	ST9	Alpine White	14,16	15,99	16,48	20,81	18,30	-	0,385	0,53
	W1100	PM	Alpine White	-	-	47,51	-	35,78	-	0,90	-
	W1200	ST9	Porcelain White	14,16	15,99	16,48	20,81	18,30	-	0,385	0,53
*	U104	ST9	Alabaster White	10,17	11,92	12,36	16,33	18,30	-	0,385	0,53
*	U113	ST9	Cotton Beige	13,33	15,17	15,66	19,99	18,30	-	0,385	0,53
*	U115	ST9	Carat Beige	14,16	15,99	16,48	20,81	18,30	-	0,385	0,53
	U125	ST9	Sand Yellow	16,00	17,83	18,33	22,66	19,24	-	0,385	0,53
	U131	ST9	Citrus Yellow	16,00	17,83	18,33	22,66	19,24	-	0,385	0,53
*	U156	ST9	Sand Beige	10,17	11,88	12,36	16,31	18,30	-	0,385	0,53
	U163	ST9	Curry Yellow	16,00	17,83	18,33	22,66	19,24	-	0,385	0,53
*	U201	ST9	Pebble Grey	14,16	15,99	16,48	20,81	18,30	-	0,385	0,53
	U201	TM9	Pebble Grey	-	-	32,14	-	24,92	-	0,90	-
*	U211	ST9	Almond Beige	15,38	17,21	17,71	22,04	18,30	-	0,385	0,53
*	U216	ST9	Camè Beige	13,33	15,17	15,66	19,99	18,30	-	0,385	0,53
*	U222	ST9	Crema Beige	14,16	15,99	16,48	20,81	18,30	-	0,385	0,53
	U232	ST9	Apricot Nude	16,00	17,83	18,33	22,66	19,24	-	0,385	0,53
	U311	ST9	Burgundy Red	15,38	17,21	17,71	22,04	18,30	-	0,385	0,53
	U321	ST9	China Red	15,38	17,21	17,71	22,04	18,30	-	0,385	0,53
*	U323	ST9	Chilli Red	16,00	17,83	18,33	22,66	19,24	-	0,385	0,53
	U325	ST9	Antique Rose	15,38	17,21	17,71	22,04	18,30	-	0,385	0,53
	U332	ST9	Orange	16,00	17,83	18,33	22,66	19,24	-	0,385	0,53
	U335	ST9	Rusty Red	16,00	17,83	18,33	22,66	19,24	-	0,385	0,53
	U350	ST9	Siena Orange	16,00	17,83	18,33	22,66	19,24	-	0,385	0,53
	U363	ST9	Flamingo Pink	16,00	17,83	18,33	22,66	19,24	-	0,385	0,53
	U399	ST9	Garnet Red	16,00	17,83	18,33	22,66	19,24	-	0,385	0,53
	U399	PM	Garnet Red	-	-	47,51	-	35,78	-	0,90	-
	U420	ST9	Purple	16,00	17,83	18,33	22,66	19,24	-	0,385	0,53
	U430	ST9	Violet	16,00	17,83	18,33	22,66	19,24	-	0,385	0,53
	U500	ST9	Glacier Blue	15,38	17,21	17,71	22,04	18,30	-	0,385	0,53
	U502	ST9	Misty Blue	16,00	17,83	18,33	22,66	19,24	-	0,385	0,53
*	U504	ST9	Tyrolean Blue	15,38	17,21	17,71	22,04	18,30	-	0,385	0,53
	U505	ST9	Nordic Blue	16,00	17,83	18,33	22,66	19,24	-	0,385	0,53
*	U522	ST9	Horizon Blue	15,38	17,21	17,71	22,04	18,30	-	0,385	0,53
*	U525	ST9	Delft Blue	15,38	17,21	17,71	22,04	18,30	-	0,385	0,53
	U540	ST9	Denim Blue	15,38	17,21	17,71	22,04	18,30	-	0,385	0,53
	U545	ST9	Baltic Blue	16,00	17,83	18,33	22,66	19,24	-	0,385	0,53
	U560	ST9	Deep Sea Blue	16,00	17,83	18,33	22,66	19,24	-	0,385	0,53
	U565	ST9	Ocean Blue	16,00	17,83	18,33	22,66	19,24	-	0,385	0,53
	U570	ST9	Midnight Blue	16,00	17,83	18,33	22,66	19,24	-	0,385	0,53
	U575	ST9	Cosmos Blue	16,00	17,83	18,33	22,66	19,24	-	0,385	0,53
	U599	ST9	Indigo Blue	16,00	17,83	18,33	22,66	19,24	-	0,385	0,53
	U599	PM	Indigo Blue	-	-	47,51	-	35,78	-	0,90	-
*	U604	ST9	Reed Green	16,00	17,83	18,33	22,66	19,24	-	0,385	0,53
	U606	ST9	Forest Green	16,00	17,83	18,33	22,66	19,24	-	0,385	0,53
*	U608	ST9	Pistachio Green	15,38	17,21	17,71	22,04	18,30	-	0,385	0,53
*	U630	ST9	Lime Green	15,38	17,21	17,71	22,04	18,30	-	0,385	0,53
	U633	ST9	Turquoise Blue	16,00	17,83	18,33	22,66	19,24	-	0,385	0,53

Οι κωδικοί με σκίαση διατίθενται σε στοκ. Οι κωδικοί εκτός σκίασης διατίθενται κατόπιν παραγγελίας (σε δέμα ή σε ποσότητα μικρότερη από δέμα με ειδική χρέωση, κατόπιν συνεννοήσεως).

Οι άνω τιμές είναι προτεινόμενες λιανικής

ΜΕΛΑΜΙΝΕΣ | HPL | ABS EGGER



ST9 U636 NEW	ST9 U638 NEW	ST9 U640 NEW	ST9 U645 NEW	ST9 U646 NEW	ST9, PM U665 NEW
ST9 U699 NEW	ST9, PM U702 NEW	ST9, PM U705 NEW	ST9 U707 NEW	ST9 U708	ST9 U727
ST9 U732	ST9, TM9 U740 NEW	ST9 U741	ST9 U748	ST9, TM9 U750 NEW	ST9 U763
ST9, PM U767 NEW	ST9 U775	ST9 U780	ST9 U788	ST9 U818	ST9 U830
ST9 U899	ST9, TM9 U960 NEW	ST7, PM U961 NEW	ST9 U963	ST9, TM9 U968 NEW	ST9 U989 NEW
ST38 U998	ST7, ST12, ST19, ST20 TM9, TM28, PM U999 NEW				

ΜΕΛΑΜΙΝΕΣ | HPL | ABS EGGER

stock ABS	Decor	Ture	Decorname	ΜΕΛΑΜΙΝΗ ΤΙΜΗ €/m ²				HPL ΤΙΜΗ €/m ²		ΤΙΜΗ €/m	
				ΔΙΑΣΤΑΣΗ ΦΥΛΛΟΥ: 2800x2070mm				2,80x1,31m	2,79x2,06m	ABS	ABS
				8mm	16mm	18mm	25mm	0,8mm	0,8mm	23/0,8	28/0,8
*	U636	ST9	Fjord Green	16,00	17,83	18,33	22,66	19,24	-	0,385	0,53
*	U638	ST9	Sage Green	16,00	17,83	18,33	22,66	19,24	-	0,385	0,53
	U640	ST9	Olive Green	16,00	17,83	18,33	22,66	19,24	-	0,385	0,53
	U645	ST9	Agave Green	16,00	17,83	18,33	22,66	19,24	-	0,385	0,53
	U646	ST9	Niagara Green	16,00	17,83	18,33	22,66	19,24	-	0,385	0,53
	U665	ST9	Stone Green	16,00	17,83	18,33	22,66	19,24	-	0,385	0,53
	U665	PM	Stone Green	-	-	47,51	-	35,78	-	0,90	-
	U699	ST9	Fir Green	16,00	17,83	18,33	22,66	19,24	-	0,385	0,53
*	U702	ST9	Cashmere Grey	13,33	15,17	15,66	19,99	18,30	-	0,385	0,53
	U702	PM	Cashmere Grey	-	-	47,51	-	35,78	-	0,90	-
	U705	ST9	Angora Grey	14,16	15,99	16,48	20,81	18,30	-	0,385	0,53
	U705	PM	Angora Grey	-	-	47,51	-	35,78	-	0,90	-
*	U707	ST9	Silk Grey	14,16	15,99	16,48	20,81	18,30	-	0,385	0,53
*	U708	ST9	Light Grey	10,17	11,92	12,36	16,33	18,30	-	0,385	0,53
	U708	PM	Light Grey	-	-	47,51	-	35,78	-	0,90	-
*	U727	ST9	Stone Grey	14,16	15,99	16,48	20,81	18,30	-	0,385	0,53
*	U732	ST9	Dust Grey	13,33	15,17	15,66	19,99	18,30	-	0,385	0,53
	U732	PM	Dust Grey	-	-	47,51	-	35,78	-	0,90	-
	U740	ST9	Dark Taupe	14,16	15,99	16,48	20,81	18,30	-	0,385	0,53
*	U740	TM9	Dark Taupe	-	-	32,14	-	24,92	-	0,90	-
*	U741	ST9	Lava Grey	14,16	15,99	16,48	20,81	18,30	-	0,385	0,53
	U748	ST9	Truffle Brown	14,16	15,99	16,48	20,81	18,30	-	0,385	0,53
*	U750	ST9	Taupe Grey	14,16	15,99	16,48	20,81	18,30	-	0,385	0,53
	U750	TM9	Taupe Grey	-	-	32,14	-	24,92	-	0,90	-
	U763	ST9	Pearl Grey	13,33	15,17	15,66	19,99	18,30	-	0,385	0,53
*	U767	ST9	Cubanite Grey	14,16	15,99	16,48	20,81	18,30	-	0,385	0,53
	U767	PM	Cubanite Grey	-	-	47,51	-	35,78	-	0,90	-
*	U775	ST9	White Grey	13,33	15,17	15,66	19,99	18,30	-	0,385	0,53
*	U780	ST9	Monument Grey	14,16	15,99	16,48	20,81	18,30	-	0,385	0,53
*	U788	ST9	Arctic Grey	14,16	15,99	16,48	20,81	18,30	-	0,385	0,53
	U818	ST9	Dark Brown	16,00	17,83	18,33	22,66	19,24	-	0,385	0,53
	U830	ST9	Caramel Nude	16,00	17,83	18,33	22,66	19,24	-	0,385	0,53
*	U899	ST9	Soft Black	14,16	15,99	16,48	20,81	18,30	-	0,385	0,53
*	U960	ST9	Onyx Grey	14,16	15,99	16,48	20,81	18,30	-	0,385	0,53
*	U960	TM9	Onyx Grey	-	-	32,14	-	24,92	-	0,90	-
*	U961	ST7	Graphite Grey	12,65	14,48	14,98	19,31	18,30	-	0,385	0,53
	U961	PM	Graphite Grey	-	-	47,51	-	35,78	-	0,90	-
*	U963	ST9	Diamond Grey	13,33	15,17	15,66	19,99	18,30	-	0,385	0,53
*	U968	ST9	Carbon Grey	14,16	15,99	16,48	20,81	18,30	-	0,385	0,53
	U968	TM9	Carbon Grey	-	-	32,14	-	24,92	-	0,90	-
	U989	ST9	Black Brown	15,38	17,21	17,71	22,04	18,30	-	0,385	0,53
	U998	ST38	Shadow Black	21,52	23,35	23,85	28,18	43,02	-	0,4488	0,68
*	U999	ST7	Black	12,65	14,48	14,98	19,31	18,30	-	0,385	0,53
	U999	ST19	Black	16,00	17,83	18,33	22,66	19,24	-	0,385	0,53
	U999	ST12	Black	14,16	15,99	16,48	20,81	18,30	-	0,385	0,53
	U999	ST20	Black	16,00	17,83	18,33	22,66	19,24	-	0,385	0,53
*	U999	TM9	Black	-	-	32,14	-	24,92	-	0,90	-
	U999	TM28	Black	-	-	39,44	-	-	-	0,90	-
	U999	PM	Black	-	-	47,51	-	35,78	-	0,90	-
	GFE	SM	Painting Grade	10,17	12,00	12,50	16,83				

Οι κωδικοί με σκίαση διατίθενται σε στοκ. Οι κωδικοί εκτός σκίασης διατίθενται κατόπιν παραγγελίας (σε δέμα ή σε ποσότητα μικρότερη από δέμα με ειδική χρέωση, κατόπιν συνεννοήσεως).

Οι άνω τιμές είναι προτεινόμενης λιανικής

ΜΕΛΑΜΙΝΕΣ | HPL | ABS EGGER



ST10 H1113	ST36 H1142 NEW	ST36 H1143 NEW	ST10 H1145	ST37 H1176	ST37 H1180
ST37 H1181	ST12 H1199	TM22 H1204 NEW	ST19 H1223 NEW	ST12 H1225 NEW	TM12 H1227 NEW
ST10 H1242 NEW	ST36 H1250	TM12 H1228 NEW	ST9 H1277	ST12 H1303 NEW	ST19 H1307 NEW
ST10 H1312	ST10 H1313	ST10 H1318	ST10 H1330	ST32 H1344	ST32 H1346
ST10 H1357 NEW	ST12 H1362 NEW	ST40 H1367 NEW	ST40 H1369 NEW	ST36 H1377 NEW	ST36 H1379 NEW
ST40 H1384 NEW	ST40 H1385 NEW	ST40 H1386 NEW	ST10 H1399	ST22 H1401	ST22 H1487
ST12 H1636	ST10 H1710	ST19 H1714	ST12 H1715 NEW	ST9 H1732 NEW	ST9 H1910 NEW
ST10 H2033	ST19 H3003 NEW	ST22 H3012	TM12 H3041 NEW	ST12 H3043 NEW	ST12 H305 NEW

ΜΕΛΑΜΙΝΕΣ | HPL | ABS EGGER

stock ABS	Decor	Ture	Decorname	ΜΕΛΑΜΙΝΗ ΤΙΜΗ €/m ²				HPL ΤΙΜΗ €/m ²		ΤΙΜΗ €/m	
				ΔΙΑΣΤΑΣΗ ΦΥΛΛΟΥ: 2800x2070mm				2,80x1,31m	2,79x2,06m	ABS	ABS
				8mm	16mm	18mm	25mm	0,8mm	0,8mm	23/0,8	28/0,8
*	H1113	ST10	Brown Kansas Oak	14,16	15,99	16,48	20,81	18,30	-	0,4488	0,68
*	H1142	ST36	Brown Sacramento Oak	21,52	23,35	23,85	28,18	19,24	-	0,4488	0,68
	H1143	ST36	Grey Sacramento Oak	21,52	23,35	23,85	28,18	19,24	-	0,4488	0,68
*	H1145	ST10	Natural Bardolino Oak	11,47	13,20	13,66	17,63	18,30	-	0,4488	0,68
*	H1176	ST37	White Halifax Oak	25,40	27,23	27,73	32,06	-	43,02	0,4488	0,68
*	H1180	ST37	Natural Halifax Oak	25,40	27,23	27,73	32,06	-	43,02	0,4488	0,68
*	H1181	ST37	Tobacco Halifax Oak	25,40	27,23	27,73	32,06	-	43,02	0,4488	0,68
	H1199	ST12	Black-Brown Thermo Oak	14,16	15,99	16,48	20,81	18,30	-	0,4488	0,68
	1204	TM22	Light Natural Lugano Ash	-	-	34,06	-	25,87	-	0,90	-
	H1223	ST19	Sevilla Ash	17,00	18,83	19,33	23,66	19,24	-	0,4488	0,68
	H1225	ST12	Trondheim Ash	14,16	15,99	16,48	20,81	18,30	-	0,4488	0,68
	H1227	TM12	Brown Abano Ash	-	-	34,06	-	25,87	-	0,90	-
	H1228	TM12	Anthracite Abano Ash	-	-	34,06	-	25,87	-	0,90	-
	H1242	ST10	Natural Sheffield Acacia	16,00	17,83	18,33	22,66	19,24	-	0,4488	0,68
*	H1250	ST36	Navarra Ash	21,52	23,35	23,85	28,18	19,24	-	0,4488	0,68
*	H1277	ST9	Light Lakeland Acacia	12,07	13,80	14,28	18,23	18,30	-	0,4488	0,68
	H1303	ST12	Brown Belmont Oak	15,38	17,21	17,71	22,04	18,30	-	0,4488	0,68
*	H1307	ST19	Brown Warmia Walnut	17,00	18,83	19,33	23,66	19,24	-	0,4488	0,68
*	H1312	ST10	Sand Beige Whiteriver Oak	16,00	17,83	18,33	22,66	19,24	-	0,4488	0,68
*	H1313	ST10	Grey Brown Whiteriver Oak	16,00	17,83	18,33	22,66	19,24	-	0,4488	0,68
	H1318	ST10	Natural Wild Oak	14,16	15,99	16,48	20,81	18,30	-	0,4488	0,68
	H1330	ST10	Vintage Santa Fe Oak	16,00	17,83	18,33	22,66	19,24	-	0,4488	0,68
*	H1344	ST32	Cognac Brown Sherman Oak	25,40	27,23	27,73	32,06	43,02	-	0,4488	0,68
*	H1346	ST32	Anthracite Sherman Oak	25,40	27,23	27,73	32,06	43,02	-	0,4488	0,68
	H1357	ST10	Grey Beige Spree Oak	16,00	17,83	18,33	22,66	19,24	-	0,4488	0,68
	H1362	ST12	Light Baronía Oak	15,38	17,21	17,71	22,04	18,30	-	0,4488	0,68
*	H1367	ST40	Light Natural Casella Oak	25,40	27,23	27,73	32,06	43,02	-	0,4488	0,68
	H1369	ST40	Marone Casella Oak	25,40	27,23	27,73	32,06	43,02	-	0,4488	0,68
	H1377	ST36	Sand Orleans Oak	21,52	23,35	23,85	28,18	19,24	-	0,4488	0,68
	H1379	ST36	Brown Orleans Oak	21,52	23,35	23,85	28,18	19,24	-	0,4488	0,68
	H1384	ST40	White Casella Oak	25,40	27,23	27,73	32,06	19,24	-	0,4488	0,68
*	H1385	ST40	Natural Casella Oak	25,40	27,23	27,73	32,06	43,02	-	0,4488	0,68
*	H1386	ST40	Brown Casella Oak	25,40	27,23	27,73	32,06	43,02	-	0,4488	0,68
*	H1399	ST10	Truffle Brown Denver Oak	16,00	17,83	18,33	22,66	19,24	-	0,4488	0,68
*	H1401	ST22	Cascina Pine	14,16	15,99	16,48	20,81	18,30	-	0,4488	0,68
	H1487	ST22	Bramberg Pine	14,16	15,99	16,48	20,81	18,30	-	0,4488	0,68
*	H1636	ST12	Locarno Cherry	14,16	15,99	16,48	20,81	18,30	-	0,4488	0,68
	H1710	ST10	Sand Kentucky Chestnut	16,00	17,83	18,33	22,66	19,24	-	0,4488	0,68
	H1714	ST19	Lincoln Walnut	17,00	18,83	19,33	23,66	19,24	-	0,4488	0,68
*	H1715	ST12	Parona Walnut	14,16	15,99	16,48	20,81	18,30	-	0,4488	0,68
*	H1732	ST9	Sand Birch	12,65	14,48	14,98	19,31	18,30	-	0,4488	0,68
	H1910	ST9	Willow Beech	12,65	14,48	14,98	19,31	18,30	-	0,4488	0,68
*	H2033	ST10	Dark Hunton Oak	16,00	17,83	18,33	22,66	19,24	-	0,4488	0,68
	H3003	ST19	Norwich Oak	17,00	18,83	19,33	23,66	19,24	-	0,4488	0,68
*	H3012	ST22	Coco Bolo	14,16	15,99	16,48	20,81	18,30	-	0,4488	0,68
	H3041	TM12	Natural Eucalyptus	-	-	34,06	-	25,87	-	0,90	-
	H3043	ST12	Dark Brown Eucalyptus	12,65	14,48	14,98	19,31	18,30	-	0,4488	0,68
	H305	ST12	Natural Tonsberg Oak	16,00	17,83	18,33	22,66	19,24	-	0,4488	0,68

Οι κωδικοί με σκίαση διατίθενται σε στοκ. Οι κωδικοί εκτός σκίασης διατίθενται κατόπιν παραγγελίας (σε δέμα ή σε ποσότητα μικρότερη από δέμα με ειδική χρέωση, κατόπιν συνεννόησης).

Οι άνω τιμές είναι προτεινόμενης λιανικής

ΜΕΛΑΜΙΝΕΣ | HPL | ABS EGGER



ST12 H309 NEW	ST12 H3131	ST12 H3133	ST19 H3146	ST19 H3152 NEW	ST36 H3154
ST12 H3156	ST12 H3157	ST19 H3158 NEW	ST12 H3165 NEW	ST12 H3170	ST12 H3171 NEW
ST37 H3176	TM37 H3180 NEW	ST19 H3190	ST19 H3195 NEW	ST19 H3197 NEW	ST19 H3198 NEW
ST10 H3303	ST28 H3309	ST28, TM28 H3311 NEW	ST28 H3317 NEW	ST28 H3325	ST28 H3326
ST10 H3331	ST10 H3332 NEW	ST19 H3349 NEW	ST32 H3359 NEW	ST9 H3368 NEW	ST12 H3395
ST12 H3398	ST38 H3406 NEW	ST38 H3408	ST38 H3409 NEW	ST22 H3430	ST22 H3433
ST22 H3450	ST10 H3700	ST10 H3702	ST12 H3710	ST10 H3730	ST9 H3734
ST9 H3840	ST9 H3860				

ΜΕΛΑΜΙΝΕΣ | HPL | ABS EGGER

stock ABS	Decor	Ture	Decorname	ΜΕΛΑΜΙΝΗ ΤΙΜΗ €/m ² ΔΙΑΣΤΑΣΗ ΦΥΛΛΟΥ: 2800x2070mm				HPL ΤΙΜΗ €/m ²		ΤΙΜΗ €/m	
				8mm	16mm	18mm	25mm	2,80x1,31m	2,79x2,06m	ABS 23/0,8	ABS 28/0,8
*	H309	ST12	Brown Tonsberg Oak	16,00	17,83	18,33	22,66	19,24	-	0,4488	0,68
*	H3131	ST12	Natural Davos Oak	14,16	15,99	16,48	20,81	18,30	-	0,4488	0,68
*	H3133	ST12	Truffle Brown Davos Oak	14,16	15,99	16,48	20,81	18,30	-	0,4488	0,68
*	H3146	ST19	Beige Grey Lorenzo Oak	17,00	18,83	19,33	23,66	19,24	-	0,4488	0,68
*	H3152	ST19	Bleached Vicenza Oak	17,00	18,83	19,33	23,66	19,24	-	0,4488	0,68
*	H3154	ST36	Dark Brown Charleston Oak	21,52	23,35	23,85	28,18	19,24	-	0,4488	0,68
*	H3156	ST12	Grey Corbridge Oak	14,16	15,99	16,48	20,81	18,30	-	0,4488	0,68
*	H3157	ST12	Vicenza Oak	14,16	15,99	16,48	20,81	18,30	-	0,4488	0,68
*	H3158	ST19	Grey Vicenza Oak	17,00	18,83	19,33	23,66	19,24	-	0,4488	0,68
*	H3165	ST12	Light Vicenza Oak	15,38	17,21	17,71	22,04	18,30	-	0,4488	0,68
*	H3170	ST12	Natural Kendal Oak	15,38	17,21	17,71	22,04	18,30	-	0,4488	0,68
*	H3171	ST12	Oiled Kendal Oak	15,38	17,21	17,71	22,04	18,30	-	0,4488	0,68
*	H3176	ST37	Pewter Halifax Oak	25,40	27,23	27,73	32,06	-	43,02	0,4488	0,68
*	H3180	TM37	Brown Halifax Oak	-	-	39,44	-	-	-	0,90	-
*	H3190	ST19	Anthracite Finition Metallic	17,00	18,83	19,33	23,66	19,24	-	0,4488	0,68
*	H3195	ST19	White Finition	17,00	18,83	19,33	23,66	19,24	-	0,4488	0,68
*	H3197	ST19	Medium Grey Finition	17,00	18,83	19,33	23,66	19,24	-	0,4488	0,68
*	H3198	ST19	Dark Grey Finition	17,00	18,83	19,33	23,66	19,24	-	0,4488	0,68
*	H3303	ST10	Natural Hamilton Oak	15,38	17,21	17,71	22,04	18,30	-	0,4488	0,68
*	H3309	ST28	Sand Gladstone Oak	25,40	27,23	27,73	32,06	43,02	-	0,4488	0,68
*	H3311	ST28	Bleached Cuneo Oak	25,40	27,23	27,73	32,06	43,02	-	0,4488	0,68
*	H3311	TM28	Bleached Cuneo Oak	-	-	39,44	-	-	-	0,90	-
*	H3317	ST28	Brown Cuneo Oak	25,40	27,23	27,73	32,06	43,02	-	-	0,68
*	H3325	ST28	Tobacco Gladstone Oak	25,40	27,23	27,73	32,06	43,02	-	0,4488	0,68
*	H3326	ST28	Grey-Beige Gladstone Oak	25,40	27,23	27,73	32,06	43,02	-	0,4488	0,68
*	H3331	ST10	Natural Nebraska Oak	15,38	17,21	17,71	22,04	18,30	-	0,4488	0,68
*	H3332	ST10	Grey Nebraska Oak	15,38	17,21	17,71	22,04	18,30	-	0,4488	0,68
*	H3342	TM28	Sepia Gladstone Oak	-	-	39,44	-	-	-	0,90	-
*	H3349	ST19	Kaisersberg Oak	17,00	18,83	19,33	23,66	19,24	-	0,4488	0,68
*	H3359	ST32	Light Natural Davenport Oak	25,40	27,23	27,73	32,06	43,02	-	0,4488	0,68
*	H3368	ST9	Natural Lancaster Oak	12,81	14,54	15,02	18,97	18,30	-	0,4488	0,68
*	H3395	ST12	Natural Corbridge Oak	13,33	15,17	15,66	19,99	18,30	-	0,4488	0,68
*	H3398	ST12	Cognac Kendal Oak	14,16	15,99	16,48	20,81	18,30	-	0,4488	0,68
*	H3406	ST38	Anthracite Mountain Larch	25,40	27,23	27,73	32,06	43,02	-	0,4488	0,68
*	H3408	ST38	Thermo Brown Mountain Larch	25,40	27,23	27,73	32,06	43,02	-	0,4488	0,68
*	H3409	ST38	Natural Mountain Larch	25,40	27,23	27,73	32,06	43,02	-	0,4488	0,68
*	H3430	ST22	White Aland Pine	14,16	15,99	16,48	20,81	18,30	-	0,4488	0,68
*	H3433	ST22	Polar Aland Pine	14,16	15,99	16,48	20,81	18,30	-	0,4488	0,68
*	H3450	ST22	White Fleetwood	14,16	15,99	16,48	20,81	18,30	-	0,4488	0,68
*	H3700	ST10	Natural Pacific Walnut	15,38	17,21	17,71	22,04	18,30	-	0,4488	0,68
*	H3702	ST10	Tobacco Pacific Walnut	15,38	17,21	17,71	22,04	18,30	-	0,4488	0,68
*	H3710	ST12	Natural Carini Walnut	15,38	17,21	17,71	22,04	18,30	-	0,4488	0,68
*	H3730	ST10	Natural Hickory	15,38	17,21	17,71	22,04	18,30	-	0,4488	0,68
*	H3734	ST9	Natural Dijon Walnut	11,47	13,20	13,66	17,63	18,30	-	0,4488	0,68
*	H3840	ST9	Natural Mandal Maple	13,33	15,17	15,66	19,99	18,30	-	0,4488	0,68
*	H3860	ST9	Champagne Hard Maple	14,16	15,99	16,48	20,81	18,30	-	0,4488	0,68

Οι κωδικοί με σκίαση διατίθενται σε στοκ. Οι κωδικοί εκτός σκίασης διατίθενται κατόπιν παραγγελίας (σε δέμα ή σε ποσότητα μικρότερη από δέμα με ειδική χρέωση, κατόπιν συνηνόησης).

Οι άνω τιμές είναι προτεινόμενης λιανικής

ΜΕΛΑΜΙΝΕΣ | HPL | ABS EGGER

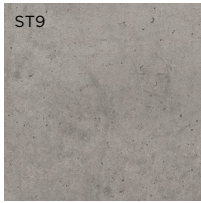

F186



F187

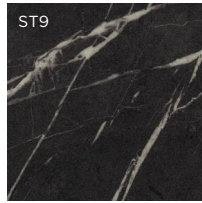

F206

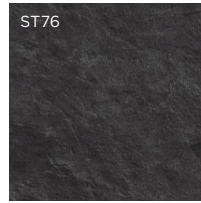

F235 **NEW**



F237 **NEW**

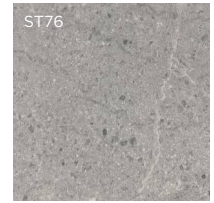

F243 **NEW**

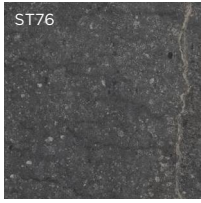

F244 **NEW**



F323 **NEW**



F416



F417 **NEW**



F422 **NEW**



F424 **NEW**



F433



F434 **NEW**



F500 **NEW**



F527 **NEW**



F528 **NEW**



F634 **NEW**

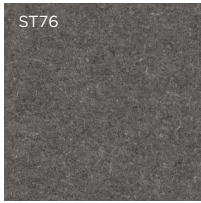

F635 **NEW**



F637



F638 **NEW**



F685 **NEW**

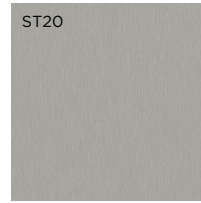

F765 **NEW**

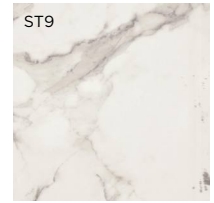

F800 **NEW**



F812

ΜΕΛΑΜΙΝΕΣ | HPL | ABS EGGER

stock ABS	Decor	Ture	Decorname	ΜΕΛΑΜΙΝΗ ΤΙΜΗ €/m ² ΔΙΑΣΤΑΣΗ ΦΥΛΛΟΥ: 2800x2070mm				HPL ΤΙΜΗ €/m ² 2,80x1,31m 2,79x2,06m		ΤΙΜΗ €/m ABS	
				8mm	16mm	18mm	25mm	0,8mm	0,8mm	23/0,8	28/0,8
*	F186	ST9	Light Grey Chicago Concrete	16,00	17,83	18,33	22,66	19,24	-	0,4488	0,68
*	F187	ST9	Dark Grey Chicago Concrete	16,00	17,83	18,33	22,66	19,24	-	0,4488	0,68
*	F206	ST9	Black Pietra Grigia	16,00	17,83	18,33	22,66	19,24	-	0,4488	0,68
	F235	ST76	Scivaro Slate	17,00	18,83	19,33	23,66	19,24	-	0,4488	0,68
	F237	ST76	Cupria Slate	17,00	18,83	19,33	23,66	19,24	-	0,4488	0,68
	F243	ST76	Light Grey Candela Marble	17,00	18,83	19,33	23,66	19,24	-	0,4488	0,68
	F244	ST76	Anthracite Candela Marble	17,00	18,83	19,33	23,66	19,24	-	0,4488	0,68
	F323	ST20	Cobra Bronze	17,00	18,83	19,33	23,66	19,24	-	0,4488	0,68
*	F416	ST10	Beige Textile	16,00	17,83	18,33	22,66	19,24	-	0,4488	0,68
	F417	ST10	Grey Textile	16,00	17,83	18,33	22,66	19,24	-	0,4488	0,68
	F422	ST10	White Linen	16,00	17,83	18,33	22,66	19,24	-	0,4488	0,68
	F424	ST10	Brown Linen	16,00	17,83	18,33	22,66	19,24	-	0,4488	0,68
*	F433	ST10	Anthracite Linen	16,00	17,83	18,33	22,66	19,24	-	0,4488	0,68
	F434	ST20	Cubanite Steelbrush	17,00	18,83	19,33	23,66	19,24	-	0,4488	0,68
	F500	ST20	Metallic Inox	16,00	17,83	18,33	22,66	19,24	-	0,4488	0,68
	F527	ST20	Golden Brushed Metal	17,00	18,83	19,33	23,66	19,24	-	0,4488	0,68
	F528	ST20	Bronze Brushed Metal	17,00	18,83	19,33	23,66	19,24	-	0,4488	0,68
	F634	ST76	Grey Canvas	17,00	18,83	19,33	23,66	19,24	-	0,4488	0,68
	F635	ST76	Anthracite Canvas	17,00	18,83	19,33	23,66	19,24	-	0,4488	0,68
*	F637	ST10	White Chromix	16,00	17,83	18,33	22,66	19,24	-	0,4488	0,68
	F638	ST10	Chromix Silver	16,00	17,83	18,33	22,66	19,24	-	0,4488	0,68
	F685	ST10	Acapulco	16,00	17,83	18,33	22,66	19,24	-	0,4488	0,68
*	F765	ST20	Brushed Silvergrey	14,16	15,99	16,48	20,81	19,24	-	0,4488	0,68
	F800	ST9	Crystal Marble	16,00	17,83	18,33	22,66	19,24	-	0,4488	0,68
*	F812	ST9	White Levanto Marble	16,00	17,83	18,33	22,66	19,24	-	0,4488	0,68

Οι κωδικοί με σκίαση διατίθενται σε στοκ. Οι κωδικοί εκτός σκίασης διατίθενται κατόπιν παραγγελίας (σε δέμα ή σε ποσότητα μικρότερη από δέμα με ειδική χρέωση, κατόπιν συνεννοήσεως).

Οι άνω τιμές είναι προτεινόμενης λιανικής

ΜΕΛΑΜΙΝΕΣ ΥΠΟ ΚΑΤΑΡΓΗΣΗ | HPL | ABS EGGER



ΜΕΛΑΜΙΝΕΣ ΥΠΟ ΚΑΤΑΡΓΗΣΗ | HPL | ABS EGGER

stock ABS	Decor	Ture	Decorname	ΜΕΛΑΜΙΝΗ ΤΙΜΗ €/m ²				HPL ΤΙΜΗ €/m ²		ΤΙΜΗ €/m	
				ΔΙΑΣΤΑΣΗ ΦΥΛΛΟΥ: 2800x2070mm				2,80x1,31m	2,79x2,06m	ABS	ABS
				8mm	16mm	18mm	25mm	0,8mm	0,8mm	23/0,8	28/0,8
*	W908	ST2	Basic White	10,17	12,00	12,50	18,08	16,37	-	-	-
*	W980	ST2	Platinum White	12,81	14,84	15,32	18,88	17,33	-	0,385	0,53
*	W1100	PM	Alpine White	-	-	52,95	-	-	-	2,563	-
*	U114	ST9	Brilliant Yellow	14,16	15,99	16,48	20,81	18,01	-	0,385	0,53
*	U200	ST9	Beige	13,49	16,15	16,60	20,18	18,01	-	0,385	0,53
*	U337	ST9	Fuchsia Pink	14,84	17,50	17,95	21,53	18,01	-	0,385	0,53
*	U600	ST9	May Green	15,29	17,95	18,40	21,98	18,01	-	0,385	0,53
*	U626	ST9	Kiwi Green	16,00	17,83	18,33	22,66	18,01	-	0,385	0,53
*	U702	PM	Cashmere Grey	-	-	52,95	-	-	-	2,563	-
*	U708	PM	Light Grey	-	-	52,95	-	-	-	2,563	-
*	U732	PM	Dust Grey	-	-	52,95	-	-	-	2,563	0,53
*	U961	ST2	Graphite Grey	12,82	15,48	15,93	19,51	18,90	-	0,385	0,53
*	U999	ST2	Black	12,82	15,48	15,93	19,51	18,01	-	0,385	0,53
*	U999	PM	Black	-	-	52,95	-	-	-	2,563	-
*	H1115	ST12	Grey-Beige Bamenda	14,84	17,50	17,95	21,53	17,33	-	0,4488	0,68
*	H1122	ST22	Whitewood	14,84	17,50	17,95	21,53	17,33	-	0,4488	0,68
*	H1123	ST22	Graphitewood	14,84	17,50	17,95	21,53	18,01	-	0,4488	0,68
*	H1137	ST12	Black-Brown Sorano Oak	12,82	15,48	15,93	19,51	18,01	-	0,4488	0,68
*	H1146	ST10	Grey Bardolino Oak	13,49	16,15	16,60	20,18	-	42,90	0,4488	0,68
*	H1151	ST10	Brown Arizona Oak	14,84	17,50	17,95	21,53	-	42,90	0,4488	0,68
*	H1334	ST9	Light Sorano Oak	12,82	15,48	15,93	19,51	-	42,90	0,4488	0,68
*	H1345	ST32	Grey Sherman Oak	28,55	31,21	31,66	35,24	-	42,90	0,4488	0,68
*	H1387	ST10	Graphite Denver Oak	14,84	17,50	17,95	21,53	18,01	-	0,4488	0,68
*	H1424	ST22	Fineline Cream	12,82	15,48	15,93	19,51	17,33	-	0,4488	0,68
*	H1511	ST15	Bavarian Beech	12,81	14,84	15,32	18,88	18,01	-	0,4488	0,68
*	H3058	ST22	Mali Wenge	14,84	17,50	17,95	21,53	18,01	-	0,4488	0,68
*	H3090	ST22	Shorewood	14,84	17,50	17,95	21,53	18,90	-	0,4488	0,68
*	H3330	ST36	Natural Anthor Oak	25,63	28,29	28,74	32,32	26,98	-	0,4488	0,68
*	H3451	ST22	Champagne Fleetwood	14,84	17,50	17,95	21,53	18,01	-	0,4488	0,68
*	F204	ST9	White Carrara Marble	16,41	19,07	19,52	23,10	-	-	0,4488	0,68
*	F509	ST2	Aluminium	13,49	16,15	16,60	20,18	-	-	0,4488	0,68
*	F642	ST16	Bronze Chromix	16,41	19,07	19,52	23,10	18,90	-	0,4488	0,68

Οι κωδικοί με σκίαση διατίθενται σε στοκ και είναι υπό κατάργηση, μέχρι εξαντλήσεως των αποθεμάτων. Οι κωδικοί εκτός σκίασης διατίθενται κατόπιν παραγγελίας (σε δέμα ή σε ποσότητα μικρότερη από δέμα με ειδική χρέωση, κατόπιν παραγγελίας).

Οι άνω τιμές είναι προτεινόμενης λιανικής

MEΛAMINEΣ **Finsa**

GROUP 2



MESURA

008 Roble Bello



SOFT III

15R Gris Coco



SOFT III

183 Crema 005

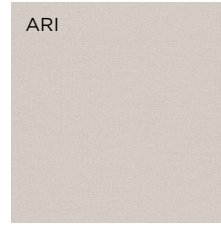

ARI

247B Canvas Crudo



BOREAL

251B Lecer Boreal



ATLAS

3AE Roble Oasis



ETNA

455B Nogal Boheme

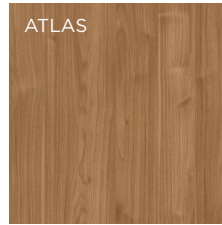

ATLAS

5AE Nogal Slow



ATLAS

73V Roble Tostado



TEXTILE

98Q Espiga Sal

GROUP 3



MOON

266B Champan Metalizado



ATLAS

272B Roble Poema



BOREAL

3AR Olmo Wabi



ETNA

449B Olmo Grace



MESURA

451B Roble Newman



MESURA

452B Roble Cooper



MOA

456B Papira White



SOFT III

465B Verde Plomo



SOFT III

466B Rojo Tassili

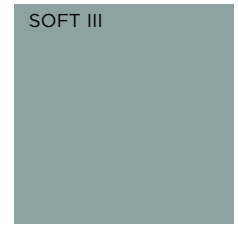

SOFT III

467B Verde Liquen

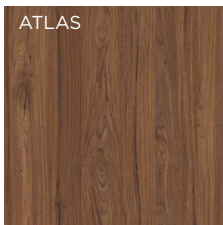

ATLAS

60U Nogal Victoria

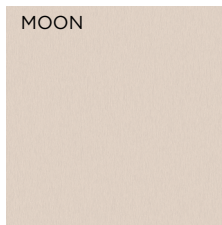

MOON

70A Perla



SOFT III

7AT Verde Oliva



MOON

8AQ Aluminio Cava



MOON

8AR Bronce Salvora

STUDIO



FADO

325B Roble Calima **NEW**



BOLERO

475B Saona Trigo **NEW**



BOLERO

476B Saona Cognac **NEW**

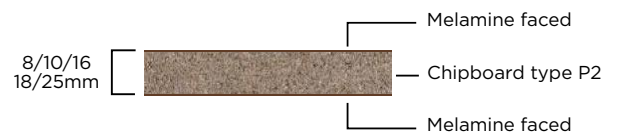

ΜΕΛΑΜΙΝΕΣ Finsa

ΤΙΜΗ €/m²

ΥΨΟΣ/ΠΛΑΤΟΣ	ΠΑΧΟΣ 8mm	ΠΑΧΟΣ 10mm	ΠΑΧΟΣ 16mm	ΠΑΧΟΣ 18mm	ΠΑΧΟΣ 25mm*
2850x2100mm, Group 2	11,65	-	-	14,60	18,20
2850x2100mm, Group 3	12,20	-	-	15,15	18,80
2850x2100mm, Studio	-	20,00	-	22,10	-

* Πάχος 25mm, κατόπιν παραγγελίας

Κωδικοί Χρωμάτων

Group 2:	008, 15R, 183, 247B, 251B, 3AE, 455B, 5AE, 73V, 98Q
Group 3:	266B, 272B, 3AR, 449B, 451B, 452B, 456B, 465B, 466B, 467B, 60U, 70A, 7AT, 8AQ, 8AR
Studio:	325B, 475B, 476B

Λοιπά

ΤΙΜΗ

Επεξεργασία Επιφάνειας: Κοπή	1,00 €/κοπή
Επεξεργασία Επιφάνειας: Κόλλημα PVC 22/1	(pvc εντός τιμής) 3,00 €/m
Κουλούρα ή τρέχοντα PVC 22/0,8	0,39 €/m
Κουλούρα ή τρέχοντα PVC 44/0,8	0,80 €/m

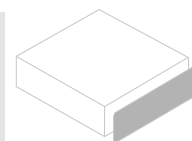

Οι άνω τιμές είναι προτεινόμενης λιανικής

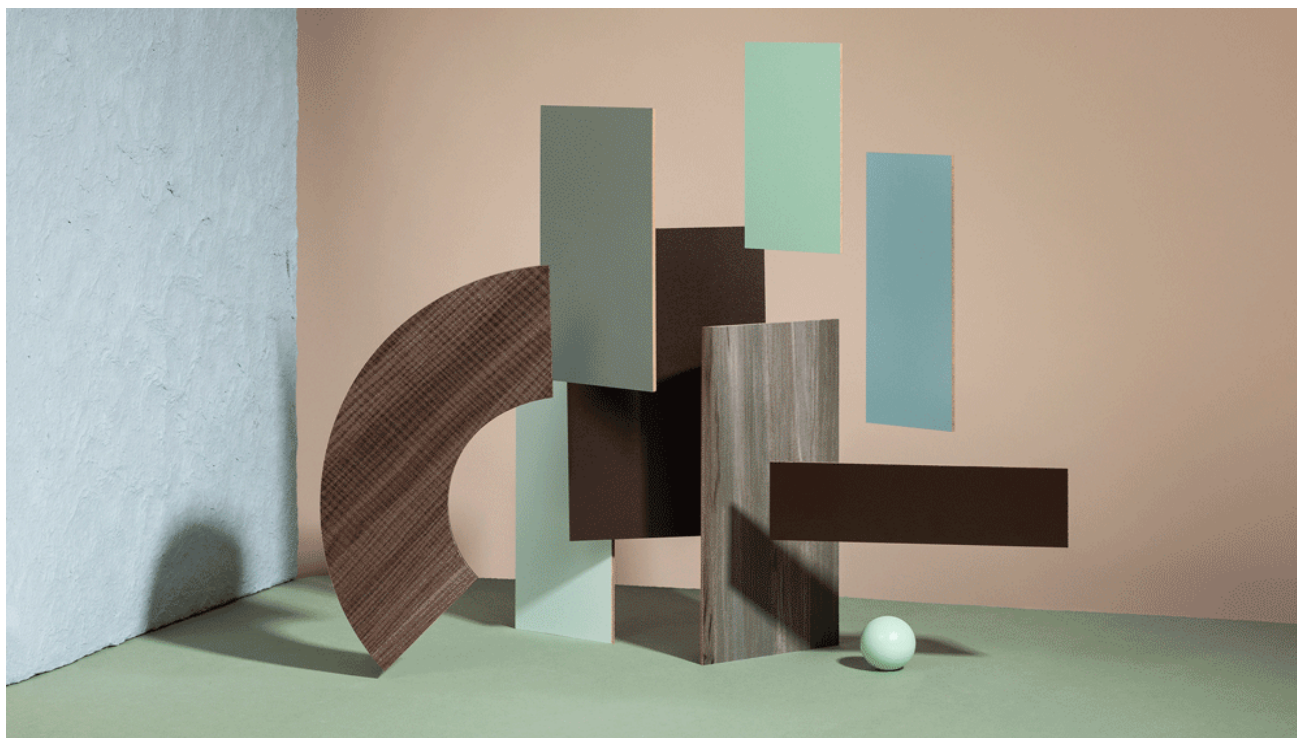

ΚΑΤΗΓΟΡΙΑ 1



ΚΑΤΗΓΟΡΙΑ 2

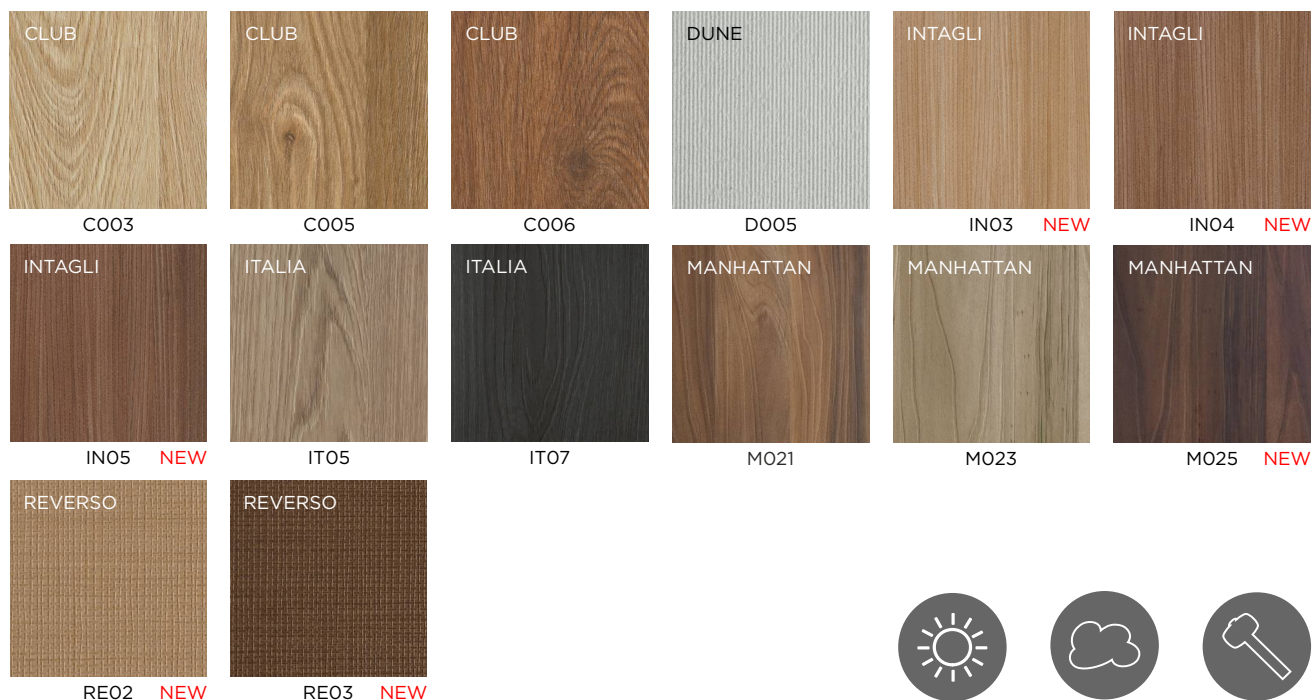

ΚΑΤΗΓΟΡΙΑ 3



ΚΑΤΗΓΟΡΙΑ 4



light-fast to
EN 4892



steam
resistant to
EN 14322



impact
resistant to
EN 14322



resistant against
cigarette glows
to EN 14322



abrasion
resistant to
EN 14322



easy to
clean

*Έως εξαντλήσεως αποθεμάτων

ΜΕΛΑΜΙΝΕΣ SM 'art The SkinWood Collection

ΤΙΜΗ €/m²

ΥΨΟΣ/ΠΛΑΤΟΣ	ΠΑΧΟΣ 8mm	ΠΑΧΟΣ 19mm	ΠΑΧΟΣ 25mm*
3050x2070mm, κατ: 1	20,54	27,72	37,87
3050x2070mm, κατ: 2	27,46	31,75	42,43
3050x2070mm, κατ: 3	27,46	34,91	42,43
3050x2070mm, κατ: 4	27,46	29,09	42,43

* Οι μελαμίνες 25mm παραδίδονται κατόπιν παραγγελίας, μέσος χρόνος 15 ημέρες. Για ποσότητες σε αυτά κάτω του δέματος υπάρχει επιβάρυνση +10% και χρέωση συσκευασίας.

ΚΩΔΙΚΟΙ ΧΡΩΜΑΤΩΝ

κατ 1:	J003, J004, N002, OL00, OL04, R001*, R005, T001, T002, T004, U001, U002, RE08, RE09, RE10
κατ 2:	C003, C005, C006, D005, IN03, IN04, IN05, IT05, IT07, M021, M023, M025, RE02, RE03
κατ 3:	C007, C3190
κατ 4:	C3096

ΛΟΙΠΑ

Επεξεργασία Επιφάνειας: Κοπή
Επεξεργασία Επιφάνειας: Κόλλημα PVC 22/1
Κουλούρα ή τρέχοντα PVC
Η συλλογή υποστηρίζεται από PVC 22/1 και 28/1 σε κουλούρες ή τρέχοντα m.

ΤΙΜΗ

1,00 €/κοπή

(pvc εντός τιμής) 3,00 €/m

Κατόπιν συνεννόησης από στοκ μας

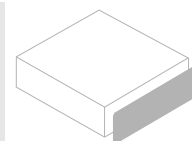

Οι άνω τιμές είναι προτεινόμενης λιανικής

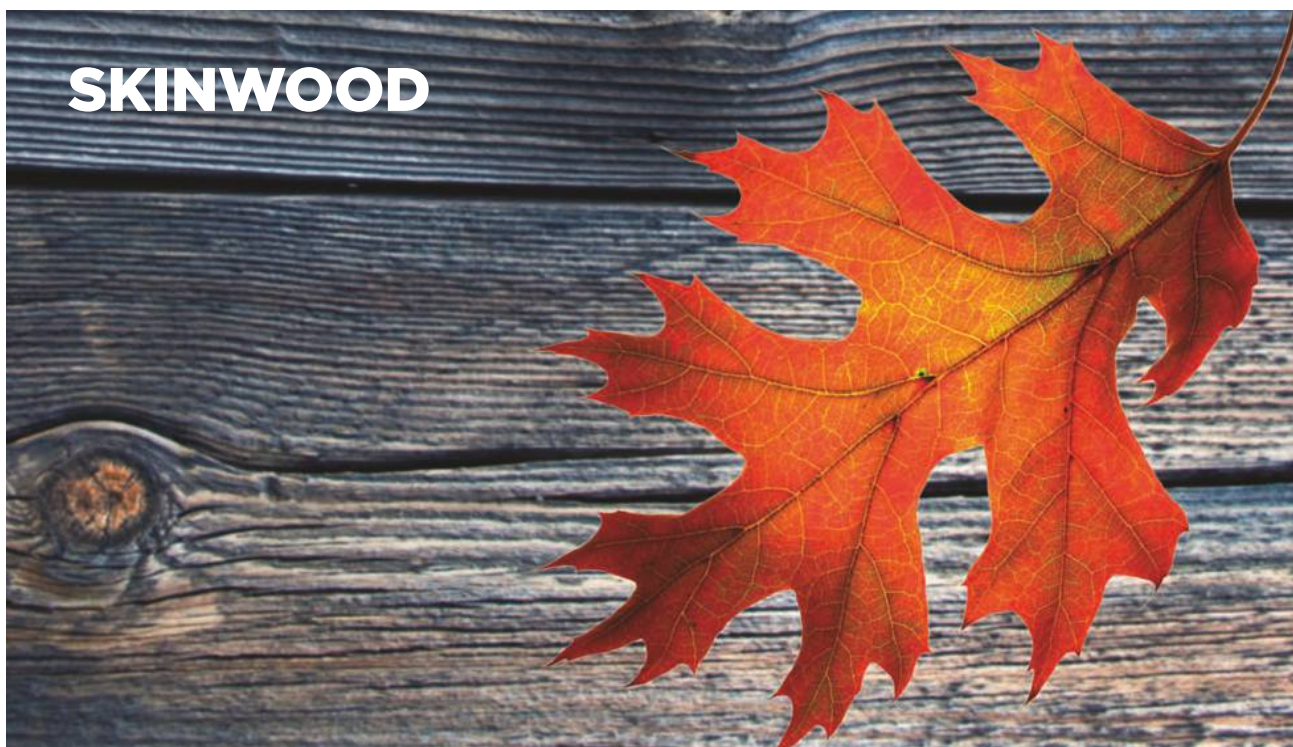



ΜΕΛΑΜΙΝΕΣ *Interbasic*

ΚΑΤΗΓΟΡΙΑ 1



ΚΑΤΗΓΟΡΙΑ 2

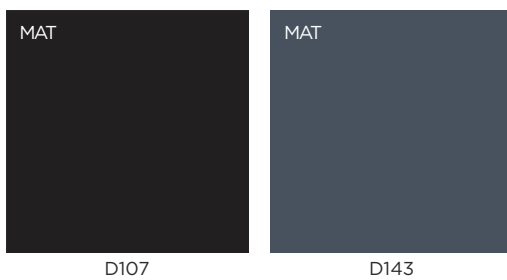

ΛΕΥΚΗ ΜΕΛΑΜΙΝΗ



ΚΑΤΗΓΟΡΙΑ 3



*Έως εξαντλήσεως αποθεμάτων

- D122 σε 2,80x2,07m για τα πάχη 16, 18 και 25mm και 2,80x2,07m για το πάχος 8mm
- D207 όχι σε πάχη 16mm και 25mm



steam
resistant to
ISO 14322



impact
resistant
to EN 14322



resistant
against
cigarette glows
to EN 14322



light-fast
ISO 4892



abrasion
resistant to
EN 14322



easy to clean

Φύλλο Έγχρωμης Μελαμίνης

ΚΑΤ.	ΔΙΑΣΤΑΣΕΙΣ	ΠΑΧΟΣ 8mm	ΠΑΧΟΣ 16mm	ΠΑΧΟΣ 18mm	ΠΑΧΟΣ 25mm	
ΚΑΤ. 1	3660x1830mm	7,39	9,54	10,48	14,75	ΤΙΜΗ €/m ²
ΚΑΤ. 1	3660x1830mm	923,00	596,00	582,00	590,00	ΤΙΜΗ €/m ³
ΚΑΤ. 2	3660x1830mm	7,76	9,97	11,02	15,43	ΤΙΜΗ €/m ²
ΚΑΤ. 2	3660x1830mm	970,00	623,00	612,00	617,00	ΤΙΜΗ €/m ³
ΚΑΤ. 3	3660x1830mm	7,47	9,79	10,78	15,10	ΤΙΜΗ €/m ²
ΚΑΤ. 3	3660x1830mm	933,00	612,00	599,00	604,00	ΤΙΜΗ €/m ³

Η συλλογή υποστηρίζεται από PVC 22/1 και 28/1mm σε κουλούρες ή τρέχοντα μέτρα.

Κωδικοί Χρωμάτων

ΚΑΤΗΓΟΡΙΑ 1: D118, D122*, D123, D207, D217, D218, F238

ΚΑΤΗΓΟΡΙΑ 2: D107, D143

ΚΑΤΗΓΟΡΙΑ 3: A303, A319, A338, A339, A378

Φύλλο Λευκής Μελαμίνης Κωδ. Χρώματος D152 (101)

ΥΨΟΣ/ΠΛΑΤΟΣ	ΠΑΧΟΣ 8mm	ΠΑΧΟΣ 16mm	ΠΑΧΟΣ 18mm	ΠΑΧΟΣ 25mm	
3660x1830mm	6,38	8,35	9,40	13,50	ΤΙΜΗ €/m ²
3660x1830mm	798,00	522,00	522,00	540,00	ΤΙΜΗ €/m ³

Η συλλογή υποστηρίζεται από PVC 22/1, 22/0,45 και 28/1mm σε κουλούρες ή τρέχοντα μέτρα.

ΛΟΙΠΑ

Επεξεργασία Επιφάνειας: Κοπή

Επεξεργασία Επιφάνειας: Κόλλημα PVC 22/1

Κουλούρα ή τρέχοντα PVC

1,00 €/κοπή

(pvc εντός τιμής)

3,00 €/m

Κατόπιν συνενόησης από στοκ μας

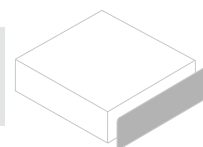

Οι άνω τιμές είναι προτεινόμενης λιανικής





ΜΕΛΑΜΙΝΕΣ *Interlaction*

ΚΑΤΗΓΟΡΙΑ 1 (μόνο σε 18mm πάχος)

ΜΑΤ D108	ΜΑΤ D114	ΜΑΤ D117	ΜΑΤ D133	ΜΑΤ D134	ΜΑΤ D230 NEW
-------------	-------------	-------------	-------------	-------------	------------------------

ΚΑΤΗΓΟΡΙΑ 2

ΠΟΡΟ VNR A312	ΠΟΡΟ VNR A316	ΠΟΡΟ VNR A333	FREZE A395 NEW	MATRIX A396	MATRIX A406
ΠΟΡΟ VNR A410	ΠΟΡΟ VNR A411	FREZE A427 NEW	MATRIX A428	MATRIX A434	MATRIX A439
MATRIX A440	MATRIX A441	MATRIX A458	ΠΟΡΟ VNR A480	ΠΟΡΟ VNR A495	ΠΟΡΟ VNR A500 NEW
ΠΟΡΟ VNR A525	ΠΟΡΟ VNR A548	ΠΟΡΟ VNR A549	ΠΟΡΟ VNR A552	ΠΟΡΟ VNR A553	ΠΟΡΟ VNR A559
VNR A560 NEW	MATRIX A565	VNR A566 NEW	VNR A567 NEW	VNR A568 NEW	ΠΟΡΟ VNR A570
ΠΟΡΟ VNR A809	FREZE A829 NEW	FREZE A830 NEW	FREZE A847 NEW	VNR A864 NEW	ΠΟΡΟ VNR A891
ΣΑΓΡΕ D116 NEW	ΣΑΓΡΕ F261	ΚΑΤΗΓΟΡΙΑ 3			ΣΑΓΡΕ I380

ΜΕΛΑΜΙΝΕΣ InterAction-TheInterMelamineCollection

The Intermelamine Collection

ΚΑΤ.	ΔΙΑΣΤΑΣΕΙΣ	ΠΑΧΟΣ 8mm	ΠΑΧΟΣ 16mm	ΠΑΧΟΣ 18mm	ΠΑΧΟΣ 25mm	
ΚΑΤ. 1	3660x1830mm	-	-	11,47	-	ΤΙΜΗ €/m ²
ΚΑΤ. 1	3660x1830mm	-	-	637,00	-	ΤΙΜΗ €/m ³
ΚΑΤ. 2	3660x1830mm	7,96	10,40	11,47	16,08	ΤΙΜΗ €/m ²
ΚΑΤ. 2	3660x1830mm	995,00	650,00	637,00	643,00	ΤΙΜΗ €/m ³
ΚΑΤ. 3	3660x1830mm	8,69	11,30	12,46	14,48	ΤΙΜΗ €/m ²
ΚΑΤ. 3	3660x1830mm	1.086,00	706,00	692,00	699,00	ΤΙΜΗ €/m ³

Η συλλογή υποστηρίζεται από PVC 22/1 και 28/1mm σε κουλούρες ή τρέχοντα m.

Κωδικό Χρωμάτων

ΚΑΤΗΓΟΡΙΑ 1: D114, D134, D108, D117, D133, D230

ΚΑΤΗΓΟΡΙΑ 2: A312, A316, A333, A395, A396, A406, A410, A411, A427, A428, A434, A439, A440, A441, A458, A480, A495, A500, A525, A548, A549, A552, A553, A559, A560, A565, A566, A567, A568, A570, A809, A829, A830, A847, A864, A891, D116, F261

ΚΑΤΗΓΟΡΙΑ 3: I380

- Οι κωδικοί: A406, A440, A441, A396 δεν διατίθενται σε πάχη 16mm και 25mm
- Οι κωδικοί: A480, A495, A525, A548, A549, A552, A553, A559, A570, A891, A830, A395, A427, A847, A829, A560, A566, A567, A568, D116 δεν διατίθενται σε πάχος 16mm

Λοιπά

Επεξεργασία Επιφάνειας: Κοπή

1,00 €/κοπή

Επεξεργασία Επιφάνειας: Κόλλημα PVC 22/1

(pvc εντός τιμής) 3,00 €/m

Κουλούρα ή Τρέχοντα Μέτρα PVC

Κατόπιν συνεννόησης από στοκ μας

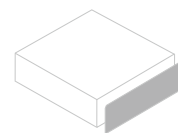

Οι άνω τιμές είναι προτεινόμενης λιανικής



steam resistant to ISO 14322



impact resistant to EN 14322



resistant against cigarette glows to EN 14322



light-fast ISO 4892



abrasion resistant to EN 14322



easy to clean





ΜΕΛΑΜΙΝΕΣ *Inter|shine**

ΚΑΤΗΓΟΡΙΑ 1



D129GL

ΚΑΤΗΓΟΡΙΑ 2



D107GL



D118GL

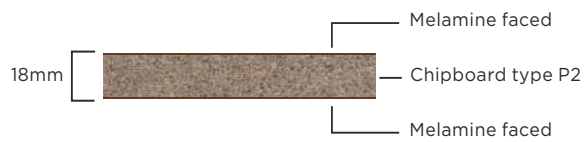

steam resistant to ISO 14322



impact resistant to EN 14322



resistant against cigarette glows to EN 14322



light-fast ISO 4892



abrasion resistant to EN 14322



easy to clean

ΜΕΛΑΜΙΝΕΣ InterShine-TheInterMelamineCollection

The
Intermelamine
Collection

ΚΑΤ.	ΔΙΑΣΤΑΣΕΙΣ	ΠΑΧΟΣ 8mm	ΠΑΧΟΣ 16mm	ΠΑΧΟΣ 18mm	ΠΑΧΟΣ 25mm	
ΚΑΤ. 1	3660x1830mm	-	-	11,23	-	ΤΙΜΗ €/m ²
ΚΑΤ. 1	3660x1830mm	-	-	624,00	-	ΤΙΜΗ €/m ³
ΚΑΤ. 2	3660x1830mm	-	-	11,41	-	ΤΙΜΗ €/m ²
ΚΑΤ. 2	3660x1830mm	-	-	634,00	-	ΤΙΜΗ €/m ³

Η συλλογή υποστηρίζεται από PVC 22/1mm σε κουλούρες ή τρέχοντα m

Κωδικό Χρωμάτων

ΚΑΤΗΓΟΡΙΑ 1: D129GL

ΚΑΤΗΓΟΡΙΑ 2: D107GL, D118GL

Λοιπά

Επεξεργασία Επιφάνειας: Κοπή		1,00	€/κοπή
Επεξεργασία Επιφάνειας: Κόλλημα PVC 22/1	(ρnc εντός τιμής)	3,00	€/m
Επεξεργασία Επιφάνειας: Κόλλημα LASER 22/1,2	(ρnc εντός τιμής)	4,16	€/m
Επεξεργασία Επιφάνειας: Κόλλημα PU 22/1	(ρnc εντός τιμής)	3,10	€/m
Κουλούρα ή Τρέχοντα Μέτρα PVC	Κατόπιν συνεννόησης από στοκ μας		

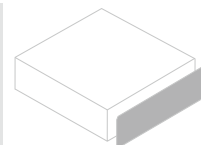

Οι άνω τιμές είναι προτεινόμενης λιανικής





H₄ O₁ M₃ E₁

ΕΠΕΝΔΥΣΕΙΣ/ ΕΠΙΦΑΝΕΙΕΣ ΧΩΡΙΣ ΚΟΥΡΒΕΣ

Συλλογή επενδεδυμένων MDF 8mm, χρωμάτων ELTOP

με φορμάκια 0,7-0,8mm σε όλους τους κωδικούς χρωμάτων της συλλογής TopClass, TopSquare, TrueScale (180fx), Formica βακελιτικά, Premium βακελιτικά, Sm 'art και πίσω όψη φόδρα ή ομοιόχρωμο HPL. Διάσταση επενδεδυμένου φύλλου mdf 3600x max πλάτος έως 1220mm.

Σελ. 85

Συλλογή επενδεδυμένων Νοβοπάν type P2, type P5, χρωμάτων ELTOP

οικολογικού βάση Ευρωπαϊκών προδιαγραφών, με επένδυση από φορμάκια 0,7-0,8mm σε όλους τους κωδικούς χρωμάτων της συλλογής TopClass, TopSquare, TrueScale (180fx), Formica βακελιτικά, Premium βακελιτικά, SM' art και πίσω όψη φόδρα ή ομοιόχρωμο HPL. Διάσταση επενδεδυμένου φύλλου νοβοπάν ανάλογη με την συλλογή του HPL που χρησιμοποιήθηκε. Πλάτος έως 1220mm.

Σελ. 85

Συλλογή επενδεδυμένων MDF με φυσικό καπλαμά,

και πίσω όψη φόδρα. Διαστάσεις επενδεδυμένου φύλλου mdf 3050x1220 στα 9-17-20-26mm, 3050x1850 στα 9-17-20-26mm και 2850x2100 στα 17-20mm.

Σελ. 85

Συλλογή επενδεδυμένων MDF ACRYSIGN 1800TopX Antiscratch

με επένδυση ακρυλικού High Gloss Antiscratch και πίσω όψη λευκό χρώμα ματ. Διάσταση φύλλου 2800x2070mm, πάχος 18mm. Η συλλογή διατηρείται σε στοκ, υποστηρίζεται από ομοιόχρωμο pvc 22/1mm & από επεξεργασίες κόλλησης pvc, laser & pu.

Σελ. 86

Συλλογή επενδεδυμένων Κόντρα Πλακέ χρωμάτων LIRI,

με φορμάκια 0,8mm της LIRI Collection, χωρίς κούρβες, επένδυσης 1 όψης και πίσω φόδρα ή 2 όψεων. Τα πάνελ παραδίδονται ολόκληρα σε διάσταση 2440x1220mm και πάχος πυρήνα 6mm, 15mm, 18mm.

Σελ. 84

Συλλογή επενδεδυμένων Κόντρα Πλακέ για κουτί,

με φόδρα υπόλευκη σε ματ ή γυαλιστερό και πυρήνα 6mm, 15mm, 18mm. Τα πάνελ παραδίδονται ολόκληρα σε διάσταση 2440x1220mm.

Σελ. 84

Συλλογή επενδεδυμένων PET MDF Metallic Super Mat,

ανακαλύψτε τα νέα μας decor με μεταλλικό εφέ. 6 μοναδικά χρώματα έρχονται να εμπλουτίσουν τη συλλογή της ELTOP με πυρήνα MDF, πίσω όψη μαύρη μελαμίνη & διάσταση 2800mm x 1220mm. Η συλλογή επενδεδυμένων PET Metallic Super Mat, είναι απόλυτα εναρμονισμένη με τις διεθνείς τάσεις της αγοράς και σας παρέχει όλα τα ποιοτικά χαρακτηριστικά ενός προϊόντος με εξαιρετική αισθητική και πολύ καλή σχέση ποιότητας τιμής. Παράγονται κατ' αποκλειστικότητα στην Ελλάδα από την ELTOP. Τα PET είναι κατάλληλα για κάθε επένδυση κάθετης επιφάνειας και δημιουργούν μέρη επίπλων σε κάθε τύπο χώρου, προσωπικό ή επαγγελματικό. Ντύστε τις κάθετες επιφάνειες επίπλων κατοικίας, ξενοδοχείων, καταστημάτων, τα πορτάκια στο χώρο της κουζίνας, τις ντουλάπες, τη βιβλιοθήκη, τον χώρο των γραφείων σας με την αισθητική δύναμη του μεταλλικού στοιχείου. Τα PET με όψη μετάλλου αλλάζουν τελείως την όψη του χώρου ανάλογα με το φωτισμό και τον συνδυασμό με την υπόλοιπη εσωτερική διακόσμηση.

Σελ. 86

Συλλογή επενδεδυμένων PET AGT Trendy Panel,

εξερευνήστε τη νέα συλλογή διακοσμητικών πάνελ PET της AGT, διαθέσιμη σε 14 μοναδικά χρώματα και επιφάνειες διαστάσεων 2800x1220mm, σε όλες τις εταιρείες του ομίλου Interwood - επίσημους διανομείς προϊόντων AGT στην Ελλάδα. Αναγνωρισμένη ως κορυφαίος κατασκευαστής ποιοτικών υλικών για τους τομείς της επίπλωσης, της διακόσμησης και των κατασκευών, η AGT μεταμορφώνει κάθε έργο. Προσθέτοντας χρώμα, κομψότητα και βιώσιμη ζωντάνια στους χώρους εκατομμυρίων ανθρώπων που δίνουν αξία στην ποιότητα και την αισθητική, η AGT αποτελεί σημείο αναφοράς στον τομέα των εξαρτημάτων επίπλων. Από την ίδρυσή της το 1984 έως σήμερα, παραμένει πιστή στις ηθικές αξίες και τις αρχές ποιότητας, παρακολουθώντας στενά τις εξελίξεις στην τεχνολογία και τον σχεδιασμό - πάντα εμπνευσμένη από τη φύση.

Σελ. 86

ΕΠΕΝΔΥΣΕΙΣ/ ΕΠΙΦΑΝΕΙΕΣ ΧΩΡΙΣ ΚΟΥΡΒΕΣ

Επενδύσεις/Επιφάνειες **Κόντρα Πλακέ**

Χωρίς Κούρβες Με Φόδρα Υπόλευκη Γυαλιστερή ή Ματ Για Κουτί

ΤΙΜΗ €/m²

ΒΝΕΧΤ ΡΟΠΛΑΡ Κ/Π	ΜΗΚΟΣ	ΠΛΑΤΟΣ	ΠΑΧΟΣ	Κ/Π 6mm	Κ/Π 15mm	Κ/Π 18mm
Υπόλευκο Λείο 2 Όψεων	2435mm	1215mm		-	-	34,00*
GARNICA ΡΟΠΛΑΡ Κ/Π						
Υπόλευκο Γυαλιστερό ή Ματ 2 Όψεων	2440mm	1220mm		37,30	44,30	46,00

Τα επενδεδυμένα με υπόλευκη φόδρα προορίζονται για εσωτερική χρήση (π.χ. κουτί) και όχι για πρόσοψη (π.χ. πορτάκια κουζίνας)

* Υποχρεωτική Δεματοποίηση 32τεμ.

Επενδύσεις/Επιφάνειες **Κόντρα Πλακέ GARNICA ΡΟΠΛΑΡ**

Χωρίς Κούρβες Με HPL Έγχρωμο Liri

ΤΙΜΗ €/m²

HPL Liri / Φόδρα	ΜΗΚΟΣ	ΠΛΑΤΟΣ	ΠΑΧΟΣ	Κ/Π 6mm	Κ/Π 15mm	Κ/Π 18mm
	2440mm	1220mm		41,80	48,80	50,50
HPL Liri / HPL Liri	2440mm	1220mm		46,30	53,30	55,00

Λοιπά

ΤΙΜΗ

Επεξεργασία Επιφάνειας: Κοπή	1,00 €/κοπή
Επεξεργασία Επιφάνειας: Κόλλημα PVC 22/1 (PVC εντός τιμής)	3,00 €/m
Κουλούρα ή Τρέχοντα Μέτρα PVC	Κατόπιν συνεννόησης από στοκ μας



*Εως εξαντλήσεως αποθεμάτων

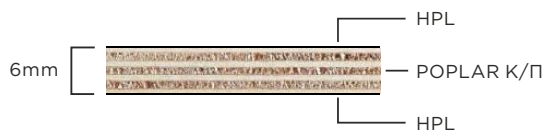

Οι άνω τιμές είναι προτεινόμενης λιανικής

ΕΠΕΝΔΥΣΕΙΣ/ ΕΠΙΦΑΝΕΙΕΣ ΧΩΡΙΣ ΚΟΥΡΒΕΣ

Επενδύσεις/Επιφάνειες **MDF**

Χωρίς Κούρβες Με HPL 1 ή 2'Οψεων των Συλλογών

TopClass, TopSquare, TrueScale (180fx), Formica & Premium HPL, Smart, ARPA Fenix^{NTM} ΤΙΜΗ €/m²

	ΜΗΚΟΣ	ΠΛΑΤΟΣ	ΠΑΧΟΣ	MDF 8mm
HPL / Φόδρα	3600mm	1220mm		59,86
HPL / HPL	3600mm	1220mm		70,17
HPL Fenix ^{NTM} / Φόδρα	3660mm	1220mm		95,55
HPL Fenix ^{NTM} / HPL Fenix ^{NTM}	3660mm	1220mm		139,11

- Τα επενδεδυμένα της συλλογής χρωμάτων Formica βακελιτικά παράγονται σε διάσταση 3050x1220.

Επενδύσεις/Επιφάνειες **Νοβοπάν**

Χωρίς Κούρβες Με HPL 1 ή 2'Οψεων των Συλλογών

TopClass, TopSquare, TrueScale (180fx), Formica & Premium HPL, Smart, ARPA Fenix^{NTM} ΤΙΜΗ €/m²

	ΜΗΚΟΣ	ΠΛΑΤΟΣ	C/B 18mm (P2)	C/B 28mm (P5)	C/B 38mm (P5)
HPL / Χαρτί	*	έως 1220mm	-	64,58	70,35
HPL / HPL	*	έως 1220mm	75,03	78,24	86,07
HPL / Φόδρα	*	έως 1220mm	65,31	70,18	77,36
HPL Premium / HPL Premium	*	έως 1220mm	53,53	-	-
HPL Fenix ^{NTM} / Φόδρα Λευκή	*	1220mm	76,79	-	124,66
HPL Fenix ^{NTM} / Φόδρα Ομοιόχρωμη	*	1220mm	83,89	-	132,50
HPL Fenix ^{NTM} / HPL Fenix ^{NTM}	*	1220mm	101,76	-	139,13

* **Χρώματα Μήκους 4100mm:** Όλοι οι κωδικοί των χρωμάτων TopClass KAT. 1&2, TopSquare και Fenix^{NTM}

* **Χρώματα Μήκους 3600mm:** Όλοι οι κωδικοί πάγκων TopClass KAT. 3

(πλην των εξαιρέσεων της κατηγορίας 3 που είναι 4,10m)

* **Χρώματα Μήκους 3660mm:** Όλοι οι κωδικοί PREMIUM

* **Χρώματα Μήκους 3050mm:** Όλοι οι κωδικοί FORMICA

Λοιπά

ΤΙΜΗ

Επεξεργασία Επιφάνειας: Κοπή

1,00 €/κοπή

Επεξεργασία Επιφάνειας: Κόλλημα PVC 22/1 (PVC εντός τιμής)

3,00 €/m

Κουλούρα ή Τρέχοντα Μέτρα PVC

Κατόπιν συνεννόησης από στοκ μας

Επενδύσεις/Επιφάνειες **MDF**

Χωρίς Κούρβες Με Φυσικό Καπλαμά Α/Φόδρα

ΤΙΜΗ €/m²

	ΜΗΚΟΣ	ΠΛΑΤΟΣ	MDF 9mm	MDF 17mm	MDF 20mm	MDF 26mm
Δρυς Α / Φόδρα	3050mm	1220mm	26,50	31,00	33,90	41,40
(πλατύβενο ή ισόβενο)	3050mm	1850mm	26,50	31,00	33,90	41,40
	2850mm	2100mm	-	31,00	33,90	-
Οξιά Α / Φόδρα	3050mm	1220mm	20,00	24,55	27,35	34,90
	3050mm	1850mm	20,00	24,55	27,35	34,90
	2850mm	2100mm	-	24,55	27,35	-



ΔΡΥΣ Α / ΠΛΑΤΥΒΕΝΟ



ΔΡΥΣ Α / ΙΣΟΒΕΝΟ



ΟΞΙΑ Α

Οι άνω τιμές είναι προτεινόμενης λιανικής

ΕΠΕΝΔΥΣΕΙΣ/ ΕΠΙΦΑΝΕΙΕΣ ΧΩΡΙΣ ΚΟΥΡΒΕΣ

Ακρυλικό High Gloss MDF AKRYSIGN 1800TopX Antiscratch

Πίσω όψη λευκό ματ

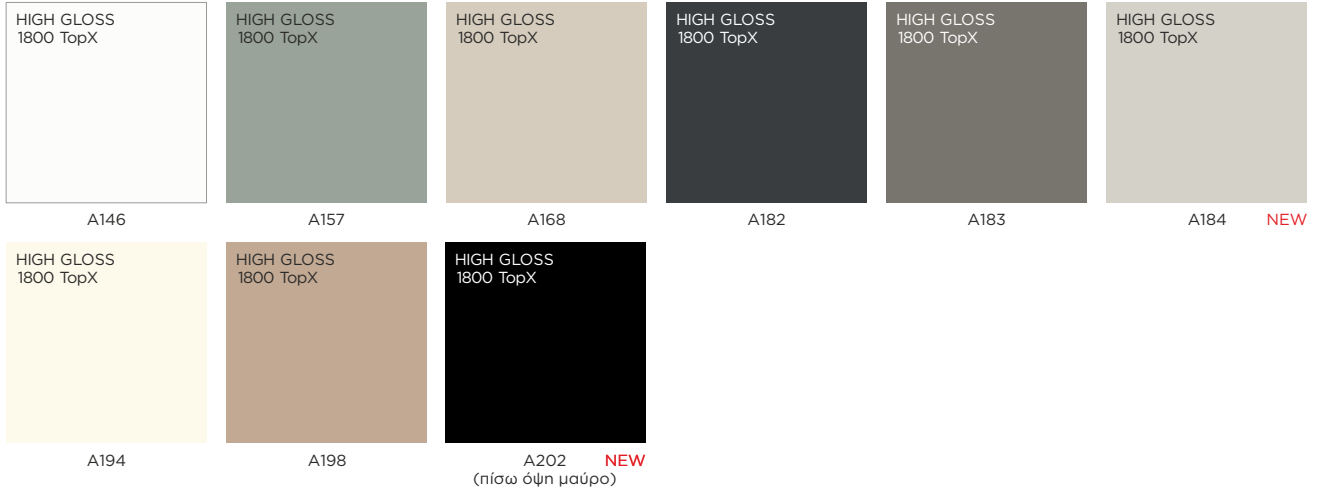

PET MDF METALLIC (Μέταλλα Βουρτσιστά) Super Mat

Πίσω όψη μαύρο ματ



PET AGT Trendy Panel

Πίσω όψη παρόμοιο χρώμα μελαμίνης



ΕΠΕΝΔΥΣΕΙΣ/ ΕΠΙΦΑΝΕΙΕΣ ΧΩΡΙΣ ΚΟΥΡΒΕΣ

Ακρυλικό High Gloss MDF AKRYSIGN 1800TopX Antiscratch

ΤΙΜΗ €/m²

ΧΡΩΜΑΤΑ	ΜΗΚΟΣ	ΠΛΑΤΟΣ	ΠΑΧΟΣ	MDF 18mm
A146, A157, A168, A182, A183, A184, A194, A198, A202	2800mm	1220mm		45,50

Η πίσω όψη των ακρυλικών πάνελ είναι λευκό ματ, εκτός του A202 που έχει μαύρο ματ.

PET MDF METALLIC (Μέταλλα Βουρτσιστά) Super Mat



ΤΙΜΗ €/τεμ.

ΧΡΩΜΑΤΑ	ΜΗΚΟΣ	ΠΛΑΤΟΣ	ΠΑΧΟΣ	MDF 18mm
P207, P208, P209 P210, P211, P212	2800mm	1220mm		135,50

Η πίσω όψη των PET METALLIC πάνελ ματ είναι μαύρο ματ.

PET AGT Trendy Panel



ΤΙΜΗ €/τεμ.

ΧΡΩΜΑΤΑ	ΜΗΚΟΣ	ΠΛΑΤΟΣ	ΠΑΧΟΣ	MDF 18mm
SOFT MAT: ΛΕΥΚΟ 734	2800mm	1220mm		64,20
SOFT MAT: 726, 728, 729, 730, 732	2800mm	1220mm		68,60
HIGH GLOSS: ΛΕΥΚΟ 601	2800mm	1220mm		64,20
HIGH GLOSS: 647, 878, 6008, 6017, 6021	2800mm	1220mm		68,60

Η πίσω όψη των PET Trendy Panel είναι μελαμίνη παραπλήσιο χρώμα με την πάνω όψη.

Λοιπά

ΤΙΜΗ

Επεξεργασία Επιφάνειας: Κοπή	1,00 €/κοπή
Επεξεργασία Επιφάνειας: Κόλλημα PVC 22/1	PVC εντός τιμής 2,50 €/m
Επεξεργασία Επιφάνειας: Κόλλημα PVC 22/1 Metallic	PVC εντός τιμής 4,00 €/m
Επεξεργασία Επιφάνειας: Κόλλημα LASER 22/1.2	PVC εντός τιμής 4,16 €/m
Επεξεργασία Επιφάνειας: Κόλλημα PU 22/1	PVC εντός τιμής 3,10 €/m
Κουλούρα ή Τρέχοντα Μέτρα PVC	Κατόπιον συνεννόησης από στοκ μας

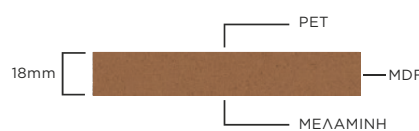

Οι άνω τιμές είναι προτεινόμενης λιανικής



ΦΥΛΛΑ ΦΟΡΜΑΙΚΑΣ | HPL

Φύλλα φορμάικας HPL Postforming, χρωμάτων ELTOP,

σε όλους τους κωδικούς χρωμάτων των συλλογών της Eltop: TopClass, TopSquare, TrueScale (180fx), Formica AR+, Premium βακελιτικά, SM' art.

Τα φύλλα HPL διατηρούνται σε μόνιμο στοκ και αναπληρώνονται με συνεχή φορτία, έτσι ώστε να μπορούν να εξυπηρετήσουν άμεσα κάθε μικρό ή μεγάλο έργο. Παραδίδονται σε ολόκληρα φύλλα αλλά και σε μικρότερη διάσταση φάρδους με επιβάρυνση κόστους. Το στοκ καλύπτει μεγάλη ποικιλία διαστάσεων και διάφορες κατηγορίες τιμών.

Σελ. 90

Φύλλα φορμάικας Fenix^{NTM} HPL από την ARPA Industriale, Decorative Collection,

μιας από τις σημαντικότερες παραγωγούς laminate διεθνώς, όνομα συνυφασμένο με την ποιότητα και τις τεχνολογικές καινοτομίες, σε όλα τα χρώματα της συλλογής πάγκων Fenix^{NTM} (φορμάικες νανοτεχνολογίας) & Arpa General Collection της συλλογής των επενδεδυμένων mdf. Επίσης σε όποιο άλλο χρώμα (κατά παραγγελία) από την ευρύτερη συλλογή των HPL της που προορίζονται για Interior Design. Οι HPL Arpa παραδίδονται σε ολόκληρα φύλλα. Σε ποικιλία διαστάσεων και σε διάφορες κατηγορίες τιμών.

Σελ. 91

Φύλλα φορμάικας H.P.L Standard από την EGGER,

μιας από τις σημαντικότερες παραγωγούς HPL διεθνώς, όνομα συνυφασμένο με την αισθητική το design και την τεχνολογική υπεροχή. Η πλούσια γκάμα από HPL της Egger έρχεται να συμπληρώσει με τον πληρέστερο τρόπο τις πλούσιες συλλογές μελαμινών της, προσδίδοντας απόλυτο οπτικό ταίριασμα σε κάθε κατασκευή. Χωρίς min. παραγγελίες και με πολύ συχνές αναπληρώσεις φορτίων. Με όψη και αίσθηση αληθινού ξύλου, με καθαρά φωτεινά μονόχρωμα, με εξαιρετικό color match των χρωμάτων μεταξύ τους, οι φορμάικες Egger εμπλουτίζουν και βελτιώνουν τις συλλογές της ELTOP. Σε μεγάλη ποικιλία διαστάσεων και σε άριστη σχέση ποιότητας τιμής. Διάσταση φύλλου HPL 3600x1310x0,8mm. Διαθέσιμες όλες οι εναλλακτικές φινιτούρες ανά κωδικό καθώς και διαστάσεις για κατασκευή πόρτας.

Σελ. 91

Φύλλα φορμάικας HOMAPAL,

η συλλογή Homapal περιλαμβάνει μια ποικιλία διακοσμητικών μεταλλικών επιφανειών με πολύ ιδιαίτερα χαρακτηριστικά, τόσο ποιοτικά όσο και αισθητικά. Περιλαμβάνει περισσότερα από 130 μεταλλικά χρώματα που καλύπτουν ένα ποικίλο φάσμα διακόσμησης από κλασικό έως μοντέρνο, από σχεδιασμένο στο χέρι ως industrial chic. Η συλλογή Homapal συνδυάζει μοναδικές υφές και χρωματική παλέτα αληθινών μετάλλων με ανθεκτικότητα, ευκαμψία και χαμηλό βάρος. Η υφή των μεταλλικών επιφανειών ζωντανεύει τις αισθήσεις και δημιουργεί εμπνευσμένες διακοσμήσεις εσωτερικών χώρων. Το μέταλλο εξασφαλίζει στον σχεδιασμό σας τα ωραιότερα εφέ. Ασήμι, χρυσός, χαλκός, ορείχαλκος, stainless steel, σφυρίλατο, καθρέπτης, plex, super mat, brushed aluminium είναι λίγες μόνο από τις επιλογές των αληθινών μεταλλικών φύλλων HPL της Homapal που σας προσφέρει η εταιρία μας.

Σελ. 92

Φύλλα φορμάικας HPL για πόρτες από τη LIRI,

μιας από τις παλαιότερες Ιταλούς παραγωγούς, με χρώματα που καλύπτουν κάθε βασική συλλογή και που απευθύνονται διαστασιολογικά στον κατασκευαστικό τομέα της πόρτας. Σε μόνιμο στοκ αλλά και με παραγγελία οποιουδήποτε κωδικού από την ευρύτερη συλλογή των standard HPL των καταλόγων της με συχνά φορτία αναπληρώσεων.

Σελ. 103

Φύλλα φορμάικας Compact 10 & 12mm,

των Formica® Truescale, Arpa, Arpa Fenix^{NTM}, Gentas, Asd, Egger και SM 'art. Η συλλογή επιδέχεται επεξεργασίες κοπής.

Σελ. 104

ΦΥΛΛΑ ΦΟΡΜΑΙΚΑΣ | HIGH PRESSURE LAMINATE

Φύλλα Φορμáικας HPL Postforming των συλλογών TopClass, TopSquare, Formica Truescale (180fx), SM 'art & Getallit, Formica & Premium Βακελιτικά

ΤΙΜΗ €/m²

ΚΑΤΗΓΟΡΙΕΣ

H.P.L ΚΑΤΗΓ TopClass 1 & 2	21,62
H.P.L ΚΑΤΗΓ TopClass 3 & βακελιτικά Formica	33,38
H.P.L ΚΑΤΗΓ TopSquare	21,62
H.P.L ΚΑΤΗΓ βακελιτικά Premium	18,11
H.P.L. DIGIFORM	66,33

Τα άνω φύλλα φορμáικας παραδίδονται ολόκληρα ή σε μικρότερη διάσταση φάρδους με επιβάρυνση κόστους 10% στο τετρ.μ Διαστάσεις φύλλων αναλόγου στοκ

Φύλλα Φορμáικας Backing Φόδρα

ΤΙΜΗ €/m²

ΚΑΤΗΓΟΡΙΕΣ

ΦΟΔΡΑ ΛΕΥΚΗ Mat ή Γυαλ	6,92
ΦΟΔΡΑ ΕΓΧΡΩΜΗ Mat	21,06

Οι φόδρες παραδίδονται σε ολόκληρα φύλλα

Οι άνω τιμές είναι προτεινόμενης λιανικής

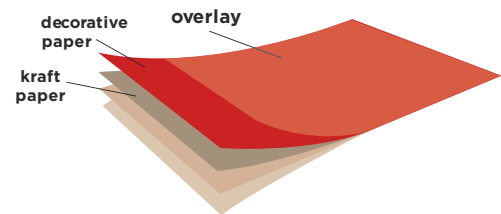

ΦΥΛΛΑ ΦΟΡΜΑΙΚΑΣ | HIGH PRESSURE LAMINATE

Φύλλα Φορμάικας HPL Arpa Fenix^{NTM} Nanotech Mat Material

ΚΑΤΗΓΟΡΙΕΣ	ΔΙΑΣΤΑΣΗ	ΤΙΜΗ €/m ²
H.P.L FENIX ^{NTM} 0,9mm	4200x1300/1600mm (αναλόγου στοκ)	66,33

Τα φύλλα φορμάικας FENIX^{NTM} παραδίδονται ολόκληρα.
Σας παρέχουμε την δυνατότητα κατόπιν παραγγελίας για παραδόσεις σε οποιοδήποτε από τα χρώματα της ευρύτερης συλλογής FENIX^{NTM}.

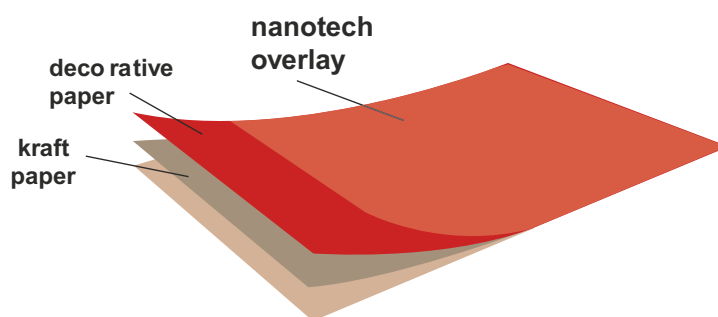

Φύλλα Φορμάικας HPL EGGER (from the roll)

ΧΡΩΜΑΤΟΛΟΓΙΟ HPL EGGER 0,6mm	ΔΙΑΣΤΑΣΗ	ΤΙΜΗ €/m ²																																				
<table border="1"> <tr> <td>F021</td> <td>H110</td> <td>U763</td> <td>W1000</td> </tr> <tr> <td>F104</td> <td>H194</td> <td>U999</td> <td></td> </tr> <tr> <td>F186</td> <td>H1145</td> <td></td> <td></td> </tr> <tr> <td>F204</td> <td>H1401</td> <td></td> <td></td> </tr> <tr> <td>F206</td> <td>H1486</td> <td></td> <td></td> </tr> <tr> <td>F812</td> <td>H2031</td> <td></td> <td></td> </tr> <tr> <td></td> <td>H3303</td> <td></td> <td></td> </tr> <tr> <td></td> <td>H3331</td> <td></td> <td></td> </tr> <tr> <td></td> <td>H3730</td> <td></td> <td></td> </tr> </table>	F021	H110	U763	W1000	F104	H194	U999		F186	H1145			F204	H1401			F206	H1486			F812	H2031				H3303				H3331				H3730			3600x1310mm	17,05
F021	H110	U763	W1000																																			
F104	H194	U999																																				
F186	H1145																																					
F204	H1401																																					
F206	H1486																																					
F812	H2031																																					
	H3303																																					
	H3331																																					
	H3730																																					

Τα φύλλα φορμάικας EGGER παραδίδονται ολόκληρα και είναι σε στοκ.

Οι άνω τιμές είναι προτεινόμενης λιανικής

ΦΥΛΛΑ ΦΟΡΜΑΙΚΑΣ | HOMAPAL METALS

Elements



ΦΥΛΛΑ ΦΟΡΜΑΙΚΑΣ | HOMAPAL METALS

Elements

ΚΩΔ.	Decorname	Πάχος	Διαστάσεις (m)			ΤΙΜΗ €/m ² Ποσότητα Φύλλον			Balancer
			2,44x1,22	3,05x1,22	3,05x1,30	1-9	10-49	+49	
325	Alu Brushed Champagne	1,0	•	•		57,50	56,42	55,32	001
431	Alu Crossbrushed Natural	1,0	•	•		60,79	59,64	58,47	001
433	Alu Crossbrushed Stainless Steeltone	1,0	•	•		60,79	59,64	58,47	001
434	Alu Crossbrushed Goldtone	1,0	•	•		60,79	59,64	58,47	001
437	Alu Crossbrushed Coppertone	1,0	•	•		60,79	59,64	58,47	001
439	Alu Crossbrushed Brownish Grey	1,0	•	•		60,79	59,64	58,47	001
441	Alu Brushed Natural	1,0	•	•	•	57,50	56,42	55,32	001
442	Alu Brushed Goldtone	1,0	•	•		68,18	66,88	65,58	001
446	Alu Brushed Steeltone	1,0	•	•	•	68,18	66,88	65,58	001
447	Alu Brushed Coppertone	1,0	•	•		68,18	66,88	65,58	001
448	Alu Brushed Black	1,0	•	•		57,50	56,42	55,32	001
451	Alu Brushed Bronzestone	1,0	•	•		57,50	56,42	55,32	001
454	Alu Brushed Rosegold	1,0	•	•		57,50	56,42	55,32	001
456	Alu Brushed Medium Bronzestone	1,0	•	•		57,50	56,42	55,32	001
470	Alu Mirror Polished Superior Natural	1,0	•	•		111,71	109,60	107,48	005 ή 015
471	Alu Mirror Polished Goldtone	1,0	•	•		111,71	109,60	107,48	005 ή 015
473	Alu Mirror Polished Tea	1,0	•	•		111,71	109,60	107,48	005 ή 015
474	Alu Mirror Polished Smokey Grey	1,0	•	•		111,71	109,60	107,48	005 ή 015
477	Alu Mirror Polished Coppertone	1,0	•	•		111,71	109,60	107,48	005 ή 015
546	Alu Brushed Stainless Steeltone	1,0	•	•		57,50	56,42	55,32	001
791	Alu Brushed Natural Special	0,8	•	•		49,29	48,35	47,41	001
794	Alu Brushed Goldtone Special	0,8	•	•		49,29	48,35	47,41	001
796	Alu Brushed Steeltone Special	0,8	•	•		49,29	48,35	47,41	001
342/000	Alu Plain Polished Goldtone	1,0	•	•		57,50	56,42	55,32	001
347/000	Alu Plain Polished Coppertone	1,0	•	•		57,50	56,42	55,32	001
409/000	Alu Brushed Steeltone	0,8	•	•		57,50	56,42	55,32	001
423/980	Alu Plex Stainless Steeltone	1,0	•	•		100,21	98,31	96,40	001
444N	Alu Plain Polished Natural	1,0	•	•		57,50	56,42	55,32	001
475/000	Alu Plain Polished Gunmetal Matt	1,0	•	•		111,71	109,60	107,48	005 ή 015
485/000	Alu Mirror Polished Special Natural	1,0	•	•		65,71	64,47	63,22	005 ή 015
791AD	Alu Brushed Natural Special Adverso	0,8	•	•		64,07	62,86	61,64	001
794AD	Alu Brushed Goldtone Special Adverso	0,8	•	•		64,07	62,86	61,64	001
796AD	Alu Brushed Steeltone Special Adverso	0,8	•	•		64,07	62,86	61,64	001
807/980	Alu Plex Bronzestone	1,0	•	•		100,21	98,31	96,40	001
820/000	Alu Softmatt Natural	0,8	•	•		57,50	56,42	55,32	001
M2006	Alu Plain Polished Bronzestone	1,0	•	•		57,50	56,42	55,32	001
M5308	Plex Aluminium	1,0	•	•		100,21	98,31	96,40	001
M5309	Plex Gold	1,0	•	•		100,21	98,31	96,40	001
M5311	Brushed Argent	1,0	•	•		73,93	72,53	71,12	001
M5312	Brushed Umbra	1,0	•	•		73,93	72,53	71,12	001
M6422	Brushed Cupro	1,0	•	•		73,93	72,53	71,12	001
M6423	Brushed Brass	1,0	•	•		73,93	72,53	71,12	001
M6424	Plex Copper	1,0	•	•		100,21	98,31	96,40	001
M6426	Plex Brass	1,0	•	•		100,21	98,31	96,40	001

Οι άνω τιμές είναι προτεινόμενης λιανικής

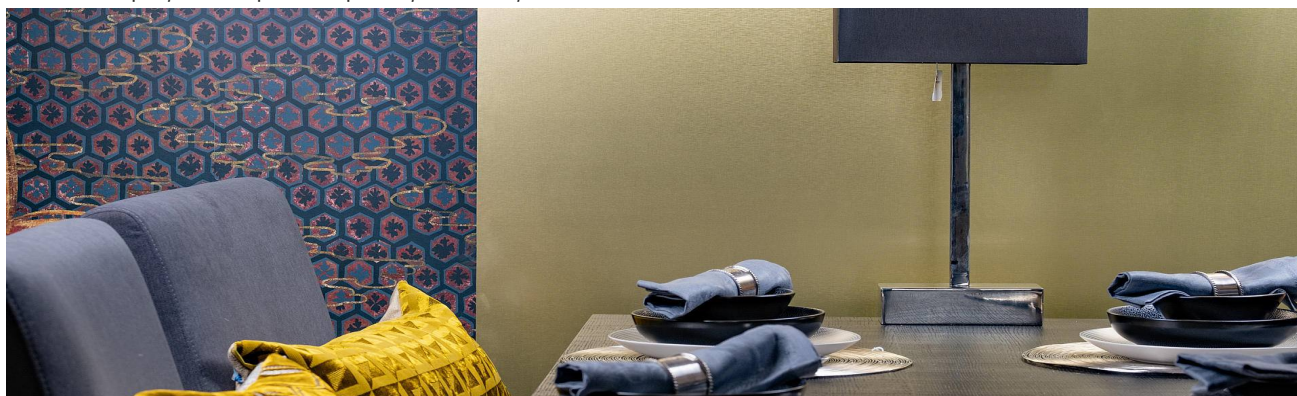

ΦΥΛΛΑ ΦΟΡΜΑΙΚΑΣ | HOMAPAL METALS

Gestures



490



630



401/200

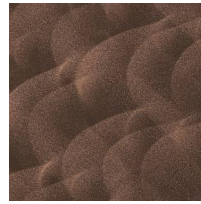

401/229

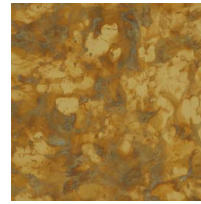

500/491



500/502

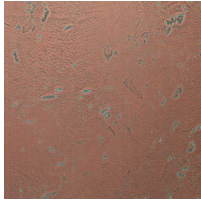

635/502



636/502



637/502

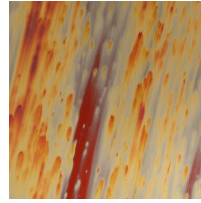

695D

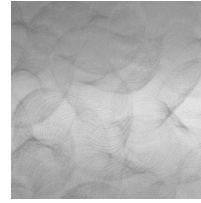

800/200



M4512

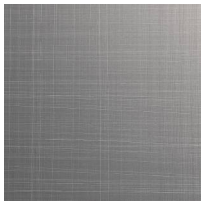

M5391



M5392



M8547



M9958



ΦΥΛΛΑ ΦΟΡΜΑΙΚΑΣ | HOMAPAL METALS

Gestures

ΚΩΔ.	Decorname	Πάχος	Διαστάσεις (m)		ΤΙΜΗ €/m ² Ποσότητα Φύλλων			Balancer
			2,44x1,22	3,05x1,22	1-9	10-49	+49	
490	Copper Antique	1,3	•	•	119,11	116,84	114,59	009
630	Copper Black Patinated	1,3	•	•	101,86	99,92	97,98	002
401/200	Copper Crush	1,3	•	•	113,36	111,21	109,05	009
401/229	Copper Crush Stipple	1,3	•	•	113,36	111,21	109,05	009
500/491	Brass Plain Antique (vertical joint at about 610mm)	1,0	•	•	124,04	121,69	119,32	009
500/502	Brass Moon (vertical joint at about 610mm)	1,3	•	•	124,04	121,69	119,32	009
635/502	Copper Moon Turquoise	1,3	•	•	119,11	116,84	114,59	009
636/502	Copper Moon Dark	1,3	•	•	119,11	116,84	114,59	009
637/502	Copper Moon Light	1,3	•	•	119,11	116,84	114,59	009
695D	Copper Stratos Diagonal	1,3	•	•	119,11	116,84	114,59	009
800/200	Alu Crush	1,0	•	•	119,11	116,84	114,59	001
M4512	Alu Crush Goldtone	1,0	•	•	119,11	116,84	114,59	001
M5391	Graphite Veil	1,3	•	•	161,82	158,75	155,68	002
M5392	Copper Veil	1,3	•	•	161,82	158,75	155,68	009
M8547	Matte Oxibronze (vertical joint at about 610 mm)	1,0	•	•	119,11	116,84	114,59	009
M9958	Antique Rubbed Copper	1,3	•	•	119,11	116,84	114,59	009

Οι άνω τιμές είναι προτεινόμενης λιανικής



ΦΥΛΛΑ ΦΟΡΜΑΙΚΑΣ | HOMAPAL METALS

Perspectives/Depths



Perspectives/Geometries



Perspectives/Industrial



ΦΥΛΛΑ ΦΟΡΜΑΙΚΑΣ | HOMAPAL METALS

Perspectives/Depths

ΚΩΔ.	Decorname	Πάχος	Διαστάσεις (m)		ΤΙΜΗ €/m ² Ποσότητα Φύλλων			Balancer
			2,44x1,22	3,05x1,22	1-9	10-49	+49	
447/966	Alu Cella Coppertone	1,3	•	•	83,79	82,19	80,60	002
448/966	Alu Cella Black	1,3	•	•	83,79	82,19	80,60	002
451/100	Alu Mesh Bronzotone	1,3	•	•	83,79	82,19	80,60	002
459/100	Alu Mesh Anthracite	1,3	•	•	83,79	82,19	80,60	002
470/100	Alu Mirror Polished Mesh Natural	1,3	•	•	120,75	118,45	116,17	005 ή 015
470/124	Alu Mirror Polished Cascade Natural	1,3	•	•	120,75	118,45	116,17	005 ή 015
470/636	Alu Mirror Polished Lava Natural	1,3	•	•	120,75	118,45	116,17	005 ή 015
470/966	Alu Mirror Polished Cella Natural	1,3	•	•	120,75	118,45	116,17	005 ή 015
471/100	Alu Mirror Polished Mesh Goldtone	1,3	•	•	120,75	118,45	116,17	005 ή 015
471/124	Alu Mirror Polished Cascade Goldtone	1,3	•	•	120,75	118,45	116,17	005 ή 015
471/636	Alu Mirror Polished Lava Goldtone	1,3	•	•	120,75	118,45	116,17	005 ή 015
471/966	Alu Mirror Polished Cella Goldtone	1,3	•	•	120,75	118,45	116,17	005 ή 015
473/124	Alu Mirror Polished Cascade Tea	1,3	•	•	120,75	118,45	116,17	005 ή 015
473/636	Alu Mirror Polished Lava Tea	1,3	•	•	120,75	118,45	116,17	005 ή 015
474/124	Alu Mirror Polished Cascade Smokey Grey	1,3	•	•	120,75	118,45	116,17	005 ή 015
474/636	Alu Mirror Polished Lava Smokey Grey	1,3	•	•	120,75	118,45	116,17	005 ή 015
474/966	Alu Mirror Polished Cella Smokey Grey	1,3	•	•	120,75	118,45	116,17	005 ή 015
475/636	Alu Plain Polished Lava Gunmetal Matt	1,3	•	•	120,75	118,45	116,17	005 ή 015
477/124	Alu Mirror Polished Cascade Coppertone	1,3	•	•	120,75	118,45	116,17	005 ή 015
477/636	Alu Mirror Polished Lava Coppertone	1,3	•	•	120,75	118,45	116,17	005 ή 015
477/966	Alu Mirror Polished Cella Coppertone	1,3	•	•	120,75	118,45	116,17	005 ή 015
704/966	Alu Cella Goldtone	1,3	•	•	83,79	82,19	80,60	002
800/100	Alu Mesh Natural	1,3	•	•	83,79	82,19	80,60	002
825/100	Alu Mesh Champagne	1,3	•	•	83,79	82,19	80,60	002
M6427	Hammered Aluminium	1,3	•	•	100,21	98,31	96,40	002
M6428	Hammered Argent	1,3	•	•	100,21	98,31	96,40	002
M6429	Hammered Cupro	1,3	•	•	100,21	98,31	96,40	002
M6430	Hammered Brass	1,3	•	•	100,21	98,31	96,40	002
M6431	Hammered Graphite	1,3	•	•	100,21	98,31	96,40	002

Perspectives/Geometries

ΚΩΔ.	Decorname	Πάχος	Διαστάσεις (m)		ΤΙΜΗ €/m ² Ποσότητα Φύλλων			Balancer
			2,44x1,22	3,05x1,22	1-9	10-49	+49	
325/360	Alu Brushed Sapphire Champagne	1,0	•	•	105,14	103,14	101,15	001
451/360	Alu Brushed Sapphire Bronzotone	1,0	•	•	105,14	103,14	101,15	001
454/360	Alu Brushed Sapphire Rosegold	1,0	•	•	105,14	103,14	101,15	001
455/360	Alu Brushed Sapphire Graphite Brass	1,0	•	•	105,14	103,14	101,15	001
500/340	Diamond Antique (vertical joint at about 610 mm)	1,3	•	•	124,04	121,69	119,32	009
690/340	Copper Diamond Antique	1,3	•	•	120,75	118,45	116,17	009
807/340	Alu Diamond Bronzotone	1,0	•	•	105,14	103,14	101,15	002

Perspectives/Industrial

ΚΩΔ.	Decorname	Πάχος	Διαστάσεις (m)		ΤΙΜΗ €/m ² Ποσότητα Φύλλων			Balancer
			2,44x1,22	3,05x1,22	1-9	10-49	+49	
856	Alu Dots Steeltone	1,3	•	•	105,14	103,14	101,15	002
444/920N	Alu Riffel Horizontal Natural	0,9	•	•	105,14	103,14	101,15	001
446/920	Alu Riffel Horizontal Steeltone	0,9	•	•	105,14	103,14	101,15	001
469/920N	Alu Riffel Horizontal Anthracite	0,9	•	•	105,14	103,14	101,15	001
641/000	Stainless Steel Brushed	0,8	•	•	120,75	118,45	116,17	007

Οι άνω τιμές είναι προτεινόμενης λιανικής

ΦΥΛΛΑ ΦΟΡΜΑΙΚΑΣ | HOMAPAL METALS

SRM Scratch Resistant Matt

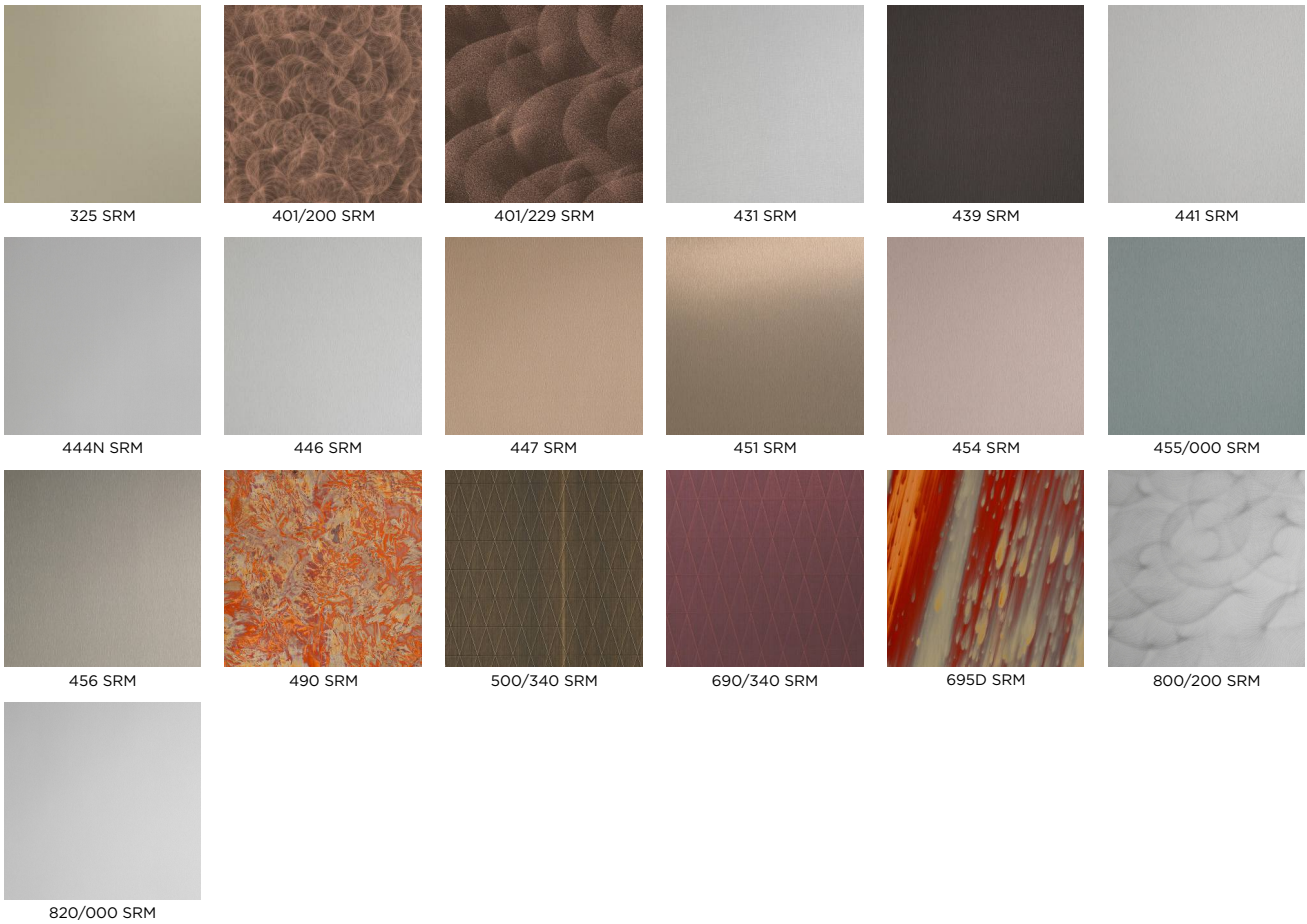

ΦΥΛΛΑ ΦΟΡΜΑΙΚΑΣ | HOMAPAL METALS

SRM Scratch Resistant Matt

ΚΩΔ.	Decorname	Πάχος	Διαστάσεις (m)		ΤΙΜΗ €/m ² Ποσότητα Φύλλων			Balancer
			2,44x1,22	3,05x1,22	1-9	10-49	+49	
325 SRM	Alu Brushed Champagne SRM	1,0	•	•	84,61	83,00	81,39	001 SR
401/200 SRM	Copper Crush SRM	1,3	•	•	147,86	145,05	142,24	009 SR
401/229 SRM	Copper Crush Stipple SRM	1,3	•	•	147,86	145,05	142,24	009 SR
431 SRM	Alu Crossbrushed Natural SRM	1,0	•	•	90,36	88,65	86,92	001 SR
439 SRM	Alu Crossbrushed Brownish Grey SRM	1,0	•	•	90,36	88,65	86,92	001 SR
441 SRM	Alu Brushed Natural SRM	1,0	•	•	84,61	83,00	81,39	001 SR
444N SRM	Alu Plain Polished Natural SRM	1,0	•	•	84,61	83,00	81,39	001 SR
444N SRM	Alu Brushed Steeltone SRM	1,0	•	•	84,61	83,00	81,39	001 SR
446 SRM	Alu Brushed Coppertone SRM	1,0	•	•	84,61	83,00	81,39	001 SR
447 SRM	Alu Brushed Bronzestone SRM	1,0	•	•	84,61	83,00	81,39	001 SR
451 SRM	Alu Brushed Rosegold SRM	1,0	•	•	84,61	83,00	81,39	001 SR
454 SRM	Alu Brushed Graphite SRM	1,0	•	•	84,61	83,00	81,39	001 SR
455/000 SRM	Alu Brushed Medium Bronzestone SRM	1,0	•	•	84,61	83,00	81,39	001 SR
456 SRM	Copper Antique SRM	1,3	•	•	147,86	145,05	142,24	009 SR
490 SRM	Brass Diamond Antique SRM (vertical joint at 610 mm)	1,3	•	•	154,43	151,49	148,56	009 SR
500/340 SRM	Copper Diamond Antique SRM	1,3	•	•	147,86	145,05	142,24	009 SR
500/340 SRM	Copper Stratos Diagonal SRM	1,3	•	•	147,86	145,05	142,24	009 SR
690/340 SRM	Alu Crush SRM	1,0	•	•	147,86	145,05	142,24	001 SR
690/340 SRM	Alu Softmatt Natural SRM	0,8	•	•	84,61	83,00	81,39	001 SR

Οι άνω τιμές είναι προτεινόμενης λιανικής



ΦΥΛΛΑ ΦΟΡΜΑΙΚΑΣ | HOMAPAL MAGNETIC & BOARDS

Magnetic



Melamine Specials

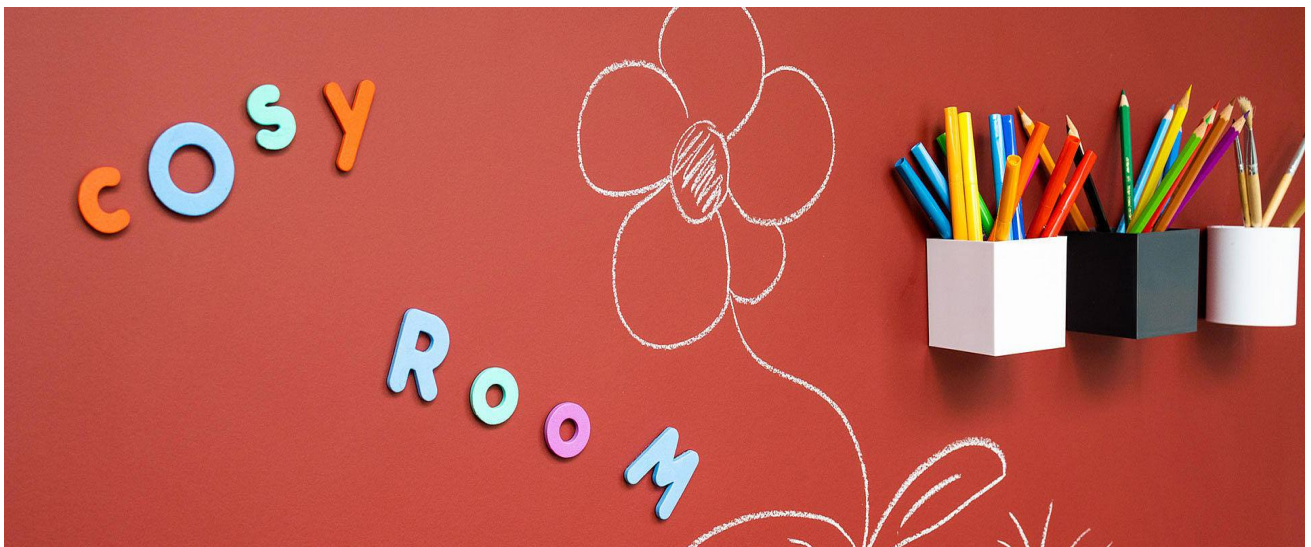
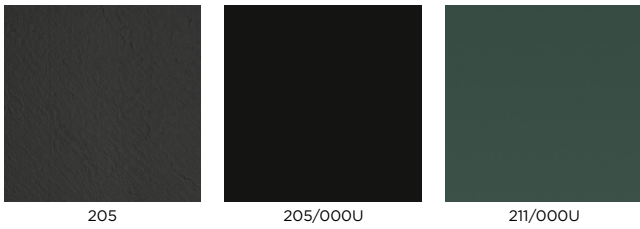

ΦΥΛΛΑ ΦΟΡΜΑΙΚΑΣ | HOMAPAL MAGNETIC & BOARDS

Magnetic

ΚΩΔ.	Decorname	Πάχος	Διαστάσεις (m)		ΤΙΜΗ €/m ² Ποσότητα Φύλλων			Balancer
			2,44x1,22	3,05x1,22	1-9	10-49	+49	
8200	Magnetic Board for individual finish	1,0	•	•	90,19	88,48	86,76	8200
8202	Magnetic Board White Glossy with grid points (board marker)	1,0	•	•	85,43	83,80	82,18	011
8205	Magnetic Board Black Matt (chalk)	1,0	•	•	90,19	88,48	86,76	011
8206	Magnetic Board White Glossy (board marker)	1,0	•	•	90,19	88,48	86,76	011
8207	Magnetic Board White Matt (projection & board marker)	1,0	•	•	90,19	88,48	86,76	011
8208	Magnetic Board Light Grey Glossy (board marker)	1,0	•	•	80,50	78,97	77,44	011
8211	Magnetic Board Green Matt (chalk)	1,0	•	•	80,50	78,97	77,44	011
8214	Magnetic Board Smokey Blue Matt (chalk)	1,0	•	•	85,43	83,80	82,18	011
8224	Magnetic Board Stone Grey Glossy (board marker)	1,0	•	•	85,43	83,80	82,18	011
8225	Magnetic Board Stone Grey Matt (chalk)	1,0	•	•	85,43	83,80	82,18	011
8231	Magnetic Board Alu Crossbrushed Natural	1,3	•	•	105,14	103,14	101,15	011
8232	Magnetic Board Apple Green Glossy (board marker)	1,0	•	•	85,43	83,80	82,18	011
8233	Magnetic Board Macchiato Glossy (board marker)	1,0	•	•	85,43	83,80	82,18	011
8234	Magnetic Board Macchiato Matt (chalk)	1,0	•	•	85,43	83,80	82,18	011
8253	Magnetic Board Wine Red Matt (chalk)	1,0	•	•	85,43	83,80	82,18	011
8259	Magnetic Board Apple Green Matt (chalk)	1,0	•	•	85,43	83,80	82,18	011
8267	Magnetic Board Slate Black	1,3	•	•	93,64	91,87	90,08	011
8276	Magnetic Board Curry Matt (chalk)	1,0	•	•	85,43	83,80	82,18	011
8277	Magnetic Board Curry Glossy (board marker)	1,0	•	•	85,43	83,80	82,18	011

Melamine Specials

ΚΩΔ.	Decorname	Πάχος	Διαστάσεις (m)		ΤΙΜΗ €/m ² Ποσότητα Φύλλων			Balancer
			2,44x1,22	3,05x1,22	1-9	10-49	+49	
205	Melamine Slate Black (without magnetic effect)	1,0	•	•	57,50	56,42	55,32	012
205/000U	Melamine Black Matt/chalk (without magnetic effect)	1,0	•	•	57,50	56,42	55,32	012
211/000U	Melamine Green Matt/chalk (without magnetic effect)	1,0	•	•	57,50	56,42	55,32	012

Οι άνω τιμές είναι προτεινόμενης λιανικής



ΦΥΛΛΑ ΦΟΡΜΑΙΚΑΣ | HOMAPAL BALANCERS

Metals Balancers

ΚΩΔ.	Decorname	Πάχος	Διαστάσεις (m)			ΤΙΜΗ €/m ² Ποσότητα Φύλλων		
			2,44x1,22	3,05x1,22	3,05x1,30	1-9	10-49	+49
001	Metals Balancer	έως 1,0	•	•	•	24,64	24,18	23,71
002	Metals Balancer	έως 1,4	•	•		24,64	24,18	23,71
005	Metals Balancer	έως 1,3	•	•		36,14	35,45	34,76
015	Metals Balancer	έως 1,3	•	•		42,71	41,91	41,09
007	Metals Balancer	0,8	•	•		36,14	35,45	34,76
009	Metals Balancer	1,3	•	•		24,64	24,18	23,71

Metals SRM Balancers

ΚΩΔ.	Decorname	Πάχος	Διαστάσεις (m)			ΤΙΜΗ €/m ² Ποσότητα Φύλλων		
			2,44x1,22	3,05x1,22	3,05x1,30	1-9	10-49	+49
001SR	Metals SRM Balancer	έως 1,0	•	•		52,57	51,57	50,57
009SR	Metals SRM Balancer	1,3	•	•		52,57	51,57	50,57

Magnetic & Boards Balancers

ΚΩΔ.	Decorname	Πάχος	Διαστάσεις (m)			ΤΙΜΗ €/m ² Ποσότητα Φύλλων		
			2,44x1,22	3,05x1,22	3,05x1,30	1-9	10-49	+49
011	Magnetic Balancer	έως 1,3	•	•		55,86	54,79	53,74
011E	Magnetic Balancer - White various textures	έως 1,3	•	•		57,50	56,42	55,32
012	Melamine Special Balancer	1,8	•	•		24,64	24,18	23,71

Οι άνω τιμές είναι προτεινόμενης λιανικής

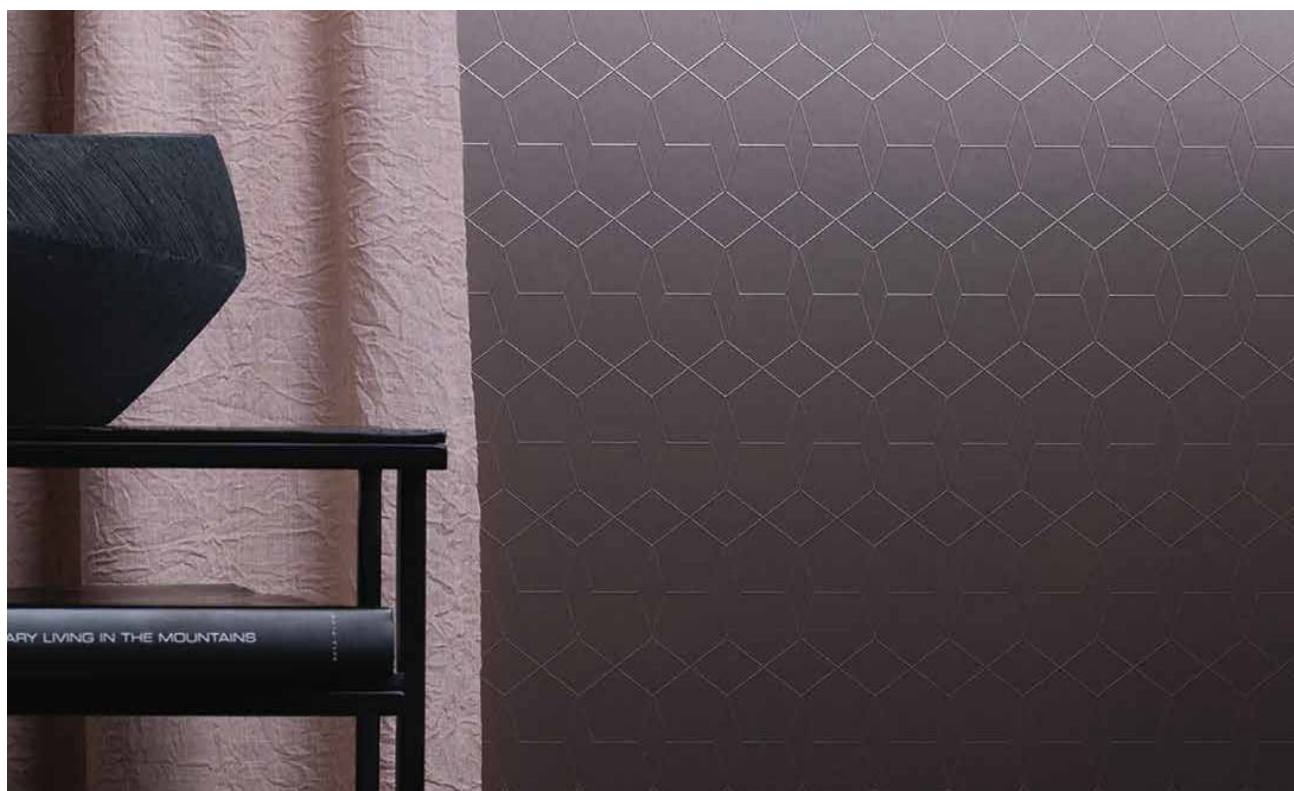

ΦΥΛΛΑ ΦΟΡΜΑΙΚΑΣ | HIGH PRESSURE LAMINATE

Φύλλα Φορμαίκας HPL LIRI 0,8mm

ΤΙΜΗ €/m²

ΚΑΤΗΓΟΡΙΕΣ	ΔΙΑΣΤΑΣΗ	ΤΙΜΗ €/m ²
Μονόχρωμα HPL	2150x950 mm	9,90
Μονόχρωμα HPLL	2440x1220 mm	9,24
Ξύλινα Χρώματα HPL	2150x950 mm	12,54
Ξύλινα Χρώματα HPL	2440x1220 mm	11,88

Τα φύλλα φορμαίκας LIRI παραδίδονται ολόκληρα.

Σας παρέχουμε την δυνατότητα κατόπιν παραγγελίας για παραδόσεις σε οποιοδήποτε από τα χρώματα της ευρύτερης συλλογής LIRI.

Οι άνω τιμές είναι προτεινόμενης λιανικής

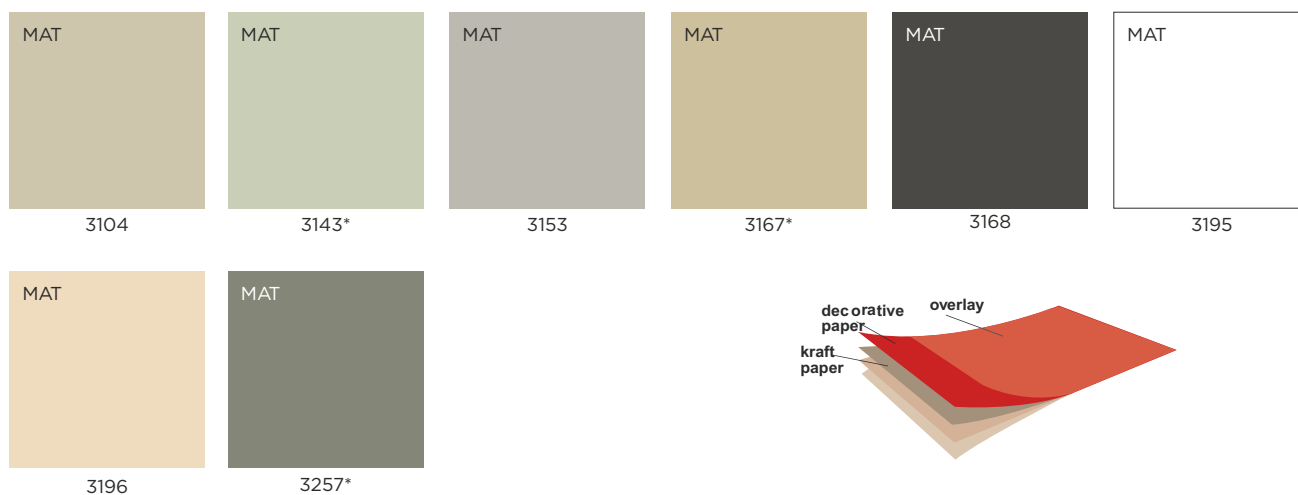

*Έως εξαντλήσεως αποθεμάτων



ΦΥΛΛΑ ΦΟΡΜΑΙΚΑΣ | HIGH PRESSURE LAMINATE

Classification EN438



Compact HPL ARPA

Arpa

ΤΙΜΗ €/m²

ΚΩΔΙΚΟΙ	ΠΥΡΗΝΑΣ	ΠΑΧΟΣ	ΔΙΑΣΤΑΣΗ ΦΥΛΛΟΥ	ΤΙΜΗ €/m ²
0028, 3192, 3327, 3379, 3403, 3433, 3448, 3449, 3452, 3482, 3503, 3522	black core	10mm	4200x1600mm	108,50
3517, 3375, 3516, 3469, 3471	color core	10mm	4200x1600mm	185,00

Compact HPL FENIX^{NTM}

FENIX^{NTM}

ΤΙΜΗ €/m²

ΚΩΔΙΚΟΙ	ΠΥΡΗΝΑΣ	ΠΑΧΟΣ	ΔΙΑΣΤΑΣΗ ΦΥΛΛΟΥ	ΤΙΜΗ €/m ²
F0030, F0032, F0717, F0718, F0719, F0720, F0724, F0725, F0748, F0749, F0750, F0751, F0754, F2628, F2629, F2630, F2638	black core	10mm	4200x1600mm	195,00
F0030, F0032, F0717, F0718, F0719, F0720, F0724, F0725, F0748, F0749, F0750, F0751, F0754, F2628, F2629, F2630, F2638	black core	12mm	4200x1600mm	225,00

Διατίθενται κατόπιν παραγγελίας

Compact HPL FUNDERMAX | Fundermax

For you to create

ΤΙΜΗ €/m²

ΚΩΔΙΚΟΙ	ΠΥΡΗΝΑΣ	ΠΑΧΟΣ	ΔΙΑΣΤΑΣΗ ΦΥΛΛΟΥ	ΤΙΜΗ €/m ²
0071, 0290, 0585, 0670, 0832, 0834, 0836, 4035, 4047, 4048	black core	10mm	4100x1854mm	108,50
0080 FX, 0085 FX	black core	10mm	4100x1300mm	105,00
0085C	white core	10mm	4100x1300mm	140,00

Προφίλ Ρονταρίσματος

P45

P145

P3

P12

P10

Οι άνω τιμές είναι προτεινόμενης λιανικής

* Έως εξαντλήσεως αποθεμάτων

ΦΥΛΛΑ ΦΟΡΜΑΙΚΑΣ | HIGH PRESSURE LAMINATE

Compact 10mm HPL SM' art κατόπιν παραγγελίας



Compact 10mm HPL SM' art stock



Compact 10mm HPL ASD | black core



Compact HPL CROWN | black core



Compact 10mm HPL GENTAS | black core



* Έως εξαντλήσεως αποθεμάτων

ΦΥΛΛΑ ΦΟΡΜΑΙΚΑΣ | HIGH PRESSURE LAMINATE

Classification EN438



Compact HPL SMART

SM 'art
Surface Materials

ΚΩΔΙΚΟΙ	ΠΥΡΗΝΑΣ	ΠΑΧΟΣ	ΔΙΑΣΤΑΣΗ ΦΥΛΛΟΥ	ΤΙΜΗ €/m ²
stock				
3096	white core	10mm	4200x1400mm	194,48
3190	black core	10mm	4200x1400mm	101,10
C003	sand core	10mm	4200x1400mm	217,99
C005	black core	10mm	4200x1400mm	119,98
CA04	white core	10mm	4200x1400mm	194,48
CA05	cement core	10mm	4200x1400mm	217,99
N002	cement core	10mm	4200x1400mm	196,61
OL00	white core	10mm	4200x1400mm	177,95
OL04	black core	10mm	4200x1400mm	105,13
OL07	sand core	10mm	4200x1400mm	194,48
κατόπιν παραγγελίας				
3096	white core	10mm	4200x1400mm	194,48
3103	black core	10mm	4200x1400mm
3190	black core	10mm	4200x1400mm	101,10
A028	black core	10mm	4200x1400mm	105,13
C001	black core	10mm	4200x1400mm	119,98
D006	space core	10mm	4200x1400mm
N004	space core	10mm	4200x1400mm	194,48
N005	earth core	10mm	4200x1400mm	194,48
OL08	space core	10mm	4200x1400mm	194,48
R009	earth core	10mm	4200x1400mm	194,48
R012	space core	10mm	4200x1400mm	217,99

Τα Compact HPL SMART διατίθενται και σε φύλλα 4200x698mm (μισό φύλλο) με επιβάρυνση τιμής +10% από τις προπάνω τιμές ανά m².

Compact HPL ASD

ASD
LAMINATE

ΚΩΔΙΚΟΙ	ΠΥΡΗΝΑΣ	ΠΑΧΟΣ	ΔΙΑΣΤΑΣΗ ΦΥΛΛΟΥ	ΤΙΜΗ €/m ²
5054, 5056, 5058, 5099, 5150, 5156, 5163, 5185	black core	10mm	4200x1400mm	80,30

Compact HPL GENTAS

GENTAS

ΚΩΔΙΚΟΙ	ΠΥΡΗΝΑΣ	ΠΑΧΟΣ	ΔΙΑΣΤΑΣΗ ΦΥΛΛΟΥ	ΤΙΜΗ €/m ²
4208	black core	10mm	4200x1860mm	80,30

Τα Compact Gentas διατίθενται στη διάσταση 4200x1860 μόνο σε ματ

Compact HPL CROWN

CROWN
— LAMINATES & BEYOND —

ΚΩΔΙΚΟΙ	ΠΥΡΗΝΑΣ	ΠΑΧΟΣ	ΔΙΑΣΤΑΣΗ ΦΥΛΛΟΥ	ΤΙΜΗ €/m ²
C3103, C3104, C3153, C3155, C3190	black core	10mm	3670x1850mm 4300x1850mm	80,30
C3103, C3104, C3153, C3155, C3190	black core	12mm	3670x1850mm 4300x1850mm	89,20

Προφίλ Ρονταρίσματος

P45

P145

P3

P12

P10

Οι άνω τιμές είναι προτεινομενης λιανικης

* Έως εξαντλήσεως αποθεμάτων



ΤΑΙΝΙΕΣ ΣΟΚΟΡΙΑΣΜΑΤΟΣ PVC, PP (Πολυπροπυλαίνιο), ABS

Συλλογή PVC, ABS και PP,

σε πολύ πλούσια χρωματική παλέτα η οποία διαρκώς εμπλουτίζεται & ανανεώνεται για να καλύπτει όλες σας τις ανάγκες σοκοριάσματος. Σε μεγάλη ποικιλία από υφές και πάχη. Οι συλλογές διατηρούνται σε μόνιμο στοκ και παραδίδονται με πολύ σύντομους χρόνους παράδοσης. Η Eltop υποστηρίζει αξιόπιστα στο τελείωμα όλες τις συλλογές των προϊόντων της και παρέχει συνεχές βελτιούμενο colormatching. Ο βαθμός του οπτικού ταιριάσματος της ταινίας σοκοριάσματος είναι σήμερα το ίδιο σημαντικό με την επιφάνεια και την εικόνα του σχεδίου. Το ίδιο σημαντική είναι και η τεχνική υπεροχή του τρόπου που επιλέγει η κάθε εταιρία για τις κολλήσεις της.

Η εταιρία Eltop μετά από επενδύσεις που πραγματοποίησε σε μηχανολογικό εξοπλισμό - στα πλαίσια ενός προγράμματος επενδύσεων τεχνολογικής αναβάθμισης των παρεχόμενων υπηρεσιών της - σας προσφέρει την τελευταία τεχνολογία στην συγκόλληση περιθωρίων:

τη **συγκόλληση Laser**.

Η σύγχρονη αυτή τεχνολογία προσφέρει πολλά ανταγωνιστικά πλεονεκτήματα και αναβαθμίζει αισθητά το τελικό προϊόν αφού:

- * δημιουργεί μία **ενιαία όψη στην επιφάνεια**, ιδιαίτερα εμφανή όταν αυτή είναι ματ ή γυαλιστερή. Ο τρόπος συγκόλλησης ουσιαστικά οδηγεί σε ανύπαρκτη γραμμή συγκόλλησης (**zero glue line**)
- * λειτουργεί **αποτρεπτικά στη δημιουργία κίτρινίσματος** λόγω συσσώρευσης βρωμιάς από πολυκαιρισμό (στην ένωση του περιθωρίου με την επιφάνεια)
- * η **συγκόλληση είναι αισθητά πιο ισχυρή**. Η δύναμη αποκόλλησης της ταινίας με απλή συγκόλληση είναι περίπου 25N ενώ με την νέα τεχνολογία φθάνει στα 48N
- * η νέα συγκόλληση αυξάνει **σημαντικά την αντοχή στη θερμοκρασία** από 80-90°C σε 120-15°C
- * ο νέος τρόπος συγκόλλησης αυξάνει σημαντικά την αντοχή στην υγρασία. Σε μία κλίμακα 1-100 η απλή συγκόλληση έχει τιμή 30-35 ενώ η νέα 70-80
- * ο νέος τύπος συγκόλλησης είναι ευρέως διαδεδομένος στην αρχιτεκτονική κοινότητα, **οι αρχιτέκτονες πλέον ζητούν αυτό το αποτέλεσμα** επηρεαζόμενοι από τις διεθνείς τάσεις και άρα σας προσφέρουμε ανταγωνιστικό πλεονέκτημα πώλησης
- * η τελική ικανοποίηση του πελάτη αυξάνει σημαντικά καθώς παραλαμβάνει ένα ανώτερης ποιότητας τελικό προϊόν

Σελ. 111



ΤΑΙΝΙΕΣ ΣΟΚΟΡΙΑΣΜΑΤΟΣ PVC, ABS, PP

Ταινίες PVC, ABS

ΚΑΤΗΓΟΡΙΕΣ	ΤΙΜΗ €/m	ΤΙΜΗ €/m	ΤΙΜΗ €/m	ΤΙΜΗ €/m ²	ΤΙΜΗ €/m
	22/0,4mm	22/1mm	28/1mm	xx/1mm ειδ.πλάτ	22/2mm
PVC Λευκό Σαγρέ/Ματ	0,10	0,21	0,32	-	0,36
PVC Μονόχρωμο Ματ	0,11	0,24	0,32	-	0,42
PVC Γυαλιστερό Λευκό/Μπεζ	-	0,54	-	-	-
PVC Γυαλιστερό Μονόχρωμο	-	0,97	-	-	-
PVC Γυαλιστερό Δίχρωμο 3D	-	2,10	-	-	-
PVC Ξύλινα Συλλογών InterTop/InterAction	-	0,36	0,51	-	-
PVC Ξύλινα Συλλογής InterBasic	0,15	0,27	0,39	-	0,56
PVC Ξύλινα Συλλογών HPL	-	0,36	0,51	-	0,57
PVC Ξύλινα Συλλογής SM 'art	-	0,89	-	-	-
PVC Metallic	-	2,50	-	-	-
ABS Decor - Ξύλινα Egger	-	0,36	0,51	-	0,57
ABS Decor - Μονόχρωμο Egger	-	0,24	0,32	-	-
ABS Digital Decor SM 'art (MA02, MA03, MA08, M023, 3190C)	-	1,08	-	-	-

Οι άνω τιμές αφορούν ταινία σε κουλούρα.

Για παραγγελίες σε τρέχοντα μέτρα (λιγότερα από ολόκληρη κουλούρα) υπάρχει προσαύξηση 20% στις άνω τιμές ανά τρέχον μέτρο.

Οι κουλούρες ενδέχεται να διαφέρουν σε συνολικά τρέχοντα μέτρα από παραλλαγή σε παραλλαγή.

Τα PVC Egger και τα ειδικά PVC (xx/1mm) παραδίδονται μόνο σε ολόκληρες κουλούρες.

Ταινίες PP

ΚΑΤΗΓΟΡΙΕΣ	ΤΙΜΗ €/m	
	22/1mm	45/1mm
PP FENIX ^{NTM}	0,89	3,30

Οι άνω τιμές αφορούν κουλούρα.

Για παραγγελίες σε τρέχοντα μέτρα (λιγότερα από ολόκληρη κουλούρα) υπάρχει προσαύξηση 20% στις άνω τιμές ανά τρέχ. μέτρο.

Οι κουλούρες ενδέχεται να διαφέρουν σε συνολικά τρέχ.μέτρα από παραλλαγή σε παραλλαγή.

Οι άνω τιμές είναι προτεινόμενης λιανικής

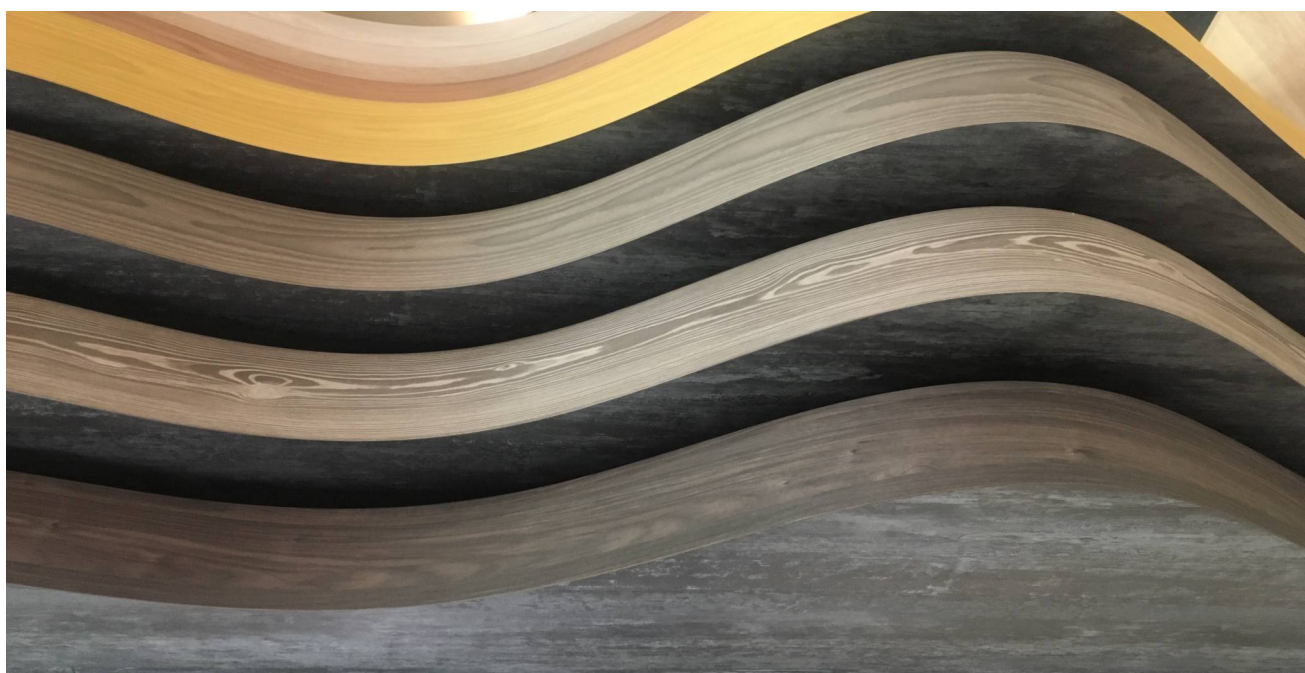



ΚΑΠΑΚΙΑ ΤΡΑΠΕΖΙΩΝ COMPACTOR | ΜΑΣΙΦ HPL

Η συλλογή Compactor καπάκια τραπεζιών έχει ιδιότητες που την καθιστούν ως την καταλληλότερη όπου η σκληρή χρήση θεωρείται δεδομένη & όπου υπάρχει απαίτηση σχεδιασμού με λιτές γραμμές! Εμπιστευτείτε τους κορυφαίους παραγωγούς πάγκων compact με τους οποίους συνεργάζεται η εταιρία μας, όπως τους Arpa, Formica, Egger, Gentas ASD και Sm'Art. Η μεγάλη μας εμπειρία στις επεξεργασίες του υλικού καλύπτει κάθε σας ειδική ζήτηση αναφορικά με τα ρουταρίσματα τελειώματος και κάθε κόψιμο.

Σελ. 114



ΚΑΠΑΚΙΑ ΤΡΑΠΕΖΙΩΝ COMPACTOP | ΜΑΖΙΦ HPL



Compact 10mm BASIC | black core



light-fast to EN 438



heat resistant up to 230° C



abrasion resistant to EN 438



scratch resistant to EN 438



food safe to EN 1186 and EN 13130



resistant to common household chemicals



impact resistant to EN 438







steam resistant to EN 438

ΚΑΠΑΚΙΑ ΤΡΑΠΕΖΙΩΝ COMPACTOP | ΜΑΣΙΦ ΗΡΛ



Compact 10mm BASIC | black core

ΚΩΔ.: 0071, 0290, 0585, 0670, 0832, 0834, 0836, 3103, 3104, 3153, 3155, 3190, 4035, 4047, 4048, 4208, 4399, 4565, 5054, 5056, 5058, 5099, 5150, 5156, 5163, 5185

ΣΧΕΔΙΟ	ΠΑΧΟΣ (mm)	ΔΙΑΣΤΑΣΕΙΣ (mm)	ΤΙΜΗ €/τεμ.	ΣΧΕΔΙΟ	ΠΑΧΟΣ (mm)	ΔΙΑΣΤΑΣΕΙΣ (mm)	ΤΙΜΗ €/τεμ.	
ΟΡΘΟΓΩΝΙΑ 	10	40x60	41,16	ΟΡΘΟΓΩΝΙΑ 	10	200x40	85,10	
	10	40x70	51,71		10	200x60	132,84	
	10	50x90	60,46		10	200x70	165,66	
	10	60x50	47,38		10	200x80	199,12	
	10	60x70	60,18		10	200x90	219,86	
	10	60x90	72,12		10	200x100	226,89	
	10	60x120	88,08		10	210x150	344,25	
	10	60x130	94,80		10	220x60	136,23	
	10	70x90	87,08		10	220x80	200,80	
	10	70x110	89,66		10	220x100	247,28	
	10	70x120	107,19		10	240x50	117,05	
	10	70x150	121,71		10	240x120	305,39	
	10	80x60	65,06		10	250x60	162,84	
	10	80x70	77,74		10	250x80	241,59	
	10	80x90	99,50		10	280x60	179,84	
	10	80x100	111,19		10	280x100	308,52	
	10	80x120	124,00		10	300x40	129,04	
	10	80x130	128,18		10	300x60	188,57	
	10	85x50	60,46		10	300x90	317,66	
	10	90x110	127,80		10	370x150	589,17	
	10	90x130	149,45		10	330x50	161,42	
	10	90x150	170,96		10	320x40	123,44	
	10	90x180	200,30		10	320x120	384,51	
	10	100x50	64,83		ΤΕΤΡΑΓΩΝΑ 	10	40x40	33,80
	10	100x90	120,47			10	50x50	42,91
	10	100x120	145,25			10	60x60	47,88
	10	100x180	206,45			10	70x70	69,61
	10	110x30	50,76			10	80x80	86,81
	10	110x50	69,21			10	90x90	102,59
	10	110x60	82,50			10	100x100	122,76
	10	110x180	217,07			10	110x110	146,26
	10	120x50	77,94			10	120x120	169,74
	10	130x40	73,07			10	140x140	222,80
10	140x50	82,32	10	160x160	263,94			
10	140x70	118,95	10	180x180	354,12			
10	140x80	138,48	ΣΤΡΟΓΓΥΛΑ 	10	Ø40	33,80		
10	140x90	161,18		10	Ø50	43,20		
10	140x260	365,68		10	Ø60	47,88		
10	150x40	75,27		10	Ø70	69,61		
10	150x100	175,87		10	Ø80	86,81		
10	160x50	91,07		10	Ø90	102,59		
10	160x80	152,65		10	Ø100	122,76		
10	160x90	168,72		10	Ø110	145,10		
10	170x40	80,42		10	Ø120	169,74		
10	170x60	113,78		10	Ø130	182,16		
10	170x80	166,37	10	Ø140	222,80			
10	180x20	49,90	10	Ø150	252,40			
10	180x40	78,67						
10	180x60	123,12						
10	180x80	174,72						

ΠΕΡΙΓΡΑΦΗ

Άνοιγμα τρύπας και τοποθέτηση ΟΥΠΑΤ Μ6

ΤΙΜΗ

1,00€/τρύπα

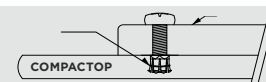

ΠΡΟΦΙΛ ΡΟΝΤΑΡΙΣΜΑΤΟΣ

P45

P145

P3

P12

P10

Οι άνω τιμές είναι προτεινόμενες λιανικής

*Έως εξαντλήσεως αποθεμάτων

ΚΑΠΑΚΙΑ ΤΡΑΠΕΖΙΩΝ COMPACTOR | ΜΑΖΙΦ HPL



Compact 10mm PREMIUM | black core

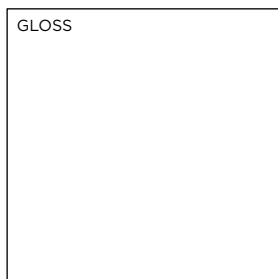

GLOSS

0028

NEW



LUNA

3192



LUNA

3327

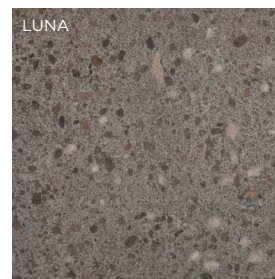

LUNA

3379



GLOSS

3403

NEW



LUNA

3433

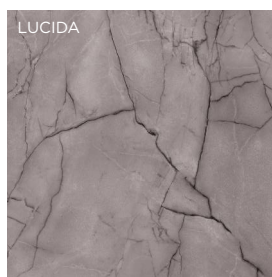

LUCIDA

3448

NEW



LUCIDA

3449

NEW



LUCIDA

3452

NEW



LUNA

3482



LUNA

3503



LUNA

3522

*Έως εξαντλήσεως αποθεμάτων



light-fast to
EN 438



heat resistant
up to 230° C



abrasion
resistant to
EN 438



scratch resistant
to EN 438



food safe to
EN 1186 and
EN 13130



resistant to
common
household
chemicals



impact
resistant
to EN 438



steam
resistant to
EN 438



ΚΑΠΑΚΙΑ ΤΡΑΠΕΖΙΩΝ COMPACTOR | ΜΑΣΙΦ ΗΡΛ



Compact 10mm PREMIUM | black core

ΚΩΔ.: 0028, 3192, 3327, 3379, 3403, 3433, 3448, 3449, 3452, 3482, 3503, 3522

ΣΧΕΔΙΟ	ΠΑΧΟΣ (mm)	ΔΙΑΣΤΑΣΕΙΣ (mm)	ΤΙΜΗ €/τεμ.
ΟΡΘΟΓΩΝΙΑ 	10	40x60	41,16
	10	40x70	51,71
	10	50x90	60,46
	10	60x50	47,38
	10	60x70	60,18
	10	60x90	72,12
	10	60x120	88,08
	10	60x130	94,80
	10	70x90	87,08
	10	70x110	89,66
	10	70x120	107,19
	10	70x150	121,71
	10	80x60	65,06
	10	80x70	77,74
	10	80x90	99,50
	10	80x100	111,19
	10	80x120	124,00
	10	80x130	128,18
	10	85x50	60,46
	10	90x110	127,80
	10	90x130	149,45
	10	90x150	170,96
	10	90x180	200,30
	10	100x50	64,83
	10	100x90	120,47
	10	100x120	145,25
	10	100x180	206,45
	10	110x30	50,76
	10	110x50	69,21
	10	110x60	82,50
	10	110x180	217,07
	10	120x50	77,94
	10	130x40	73,07
10	140x50	82,32	
10	140x70	118,95	
10	140x80	138,48	
10	140x90	161,18	
10	140x260	365,68	
10	150x40	75,27	
10	150x100	175,87	
10	160x50	91,07	
10	160x80	152,65	
10	160x90	168,72	
10	170x40	80,42	
10	170x60	113,78	
10	170x80	166,37	
10	180x20	49,90	
10	180x40	78,67	
10	180x60	123,12	
10	180x80	174,72	

ΣΧΕΔΙΟ	ΠΑΧΟΣ (mm)	ΔΙΑΣΤΑΣΕΙΣ (mm)	ΤΙΜΗ €/τεμ.
ΟΡΘΟΓΩΝΙΑ 	10	200x40	85,10
	10	200x60	132,84
	10	200x70	165,66
	10	200x80	199,12
	10	200x90	219,86
	10	200x100	226,89
	10	210x150	344,25
	10	220x60	136,23
	10	220x80	200,80
	10	220x100	247,28
	10	240x50	117,05
	10	240x120	305,39
	10	250x60	162,84
	10	250x80	241,59
	10	280x60	179,84
	10	280x100	308,52
	10	300x40	129,04
	10	300x60	188,57
	10	300x90	317,66
	10	370x150	589,17
	10	330x50	161,42
	10	320x40	123,44
	10	320x120	384,51
ΤΕΤΡΑΓΩΝΑ 	10	40x40	33,80
	10	50x50	42,91
	10	60x60	47,88
	10	70x70	69,61
	10	80x80	86,81
	10	90x90	102,59
	10	100x100	122,76
	10	110x110	146,26
ΣΤΡΟΓΓΥΛΑ 	10	40x40	33,80
	10	50	43,20
	10	Ø60	47,88
	10	Ø70	69,61
	10	Ø80	86,81
	10	Ø90	102,59
	10	Ø100	122,76
	10	Ø110	145,10
	10	Ø120	169,74
	10	Ø130	182,16
	10	Ø140	222,80
10	Ø150	252,40	

ΠΕΡΙΓΡΑΦΗ

Άνοιγμα τρύπας και τοποθέτηση ΟΥΠΑΤ Μ6

ΤΙΜΗ

1,00€/τρύπα

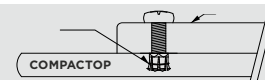

ΠΡΟΦΙΛ ΡΟΝΤΑΡΙΣΜΑΤΟΣ

P45

P145

P3

P12

P10

Οι άνω τιμές είναι προτεινόμενες λιανικής

*Έως εξαντλήσεως αποθεμάτων

ΚΑΠΑΚΙΑ ΤΡΑΠΕΖΙΩΝ COMPACTOR | ΜΑΣΙΦ ΗΡΛ



Compact 12mm BASIC | black core

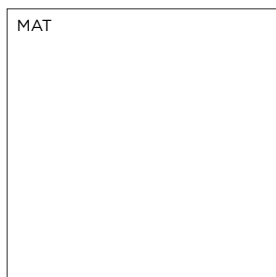

3103



3104

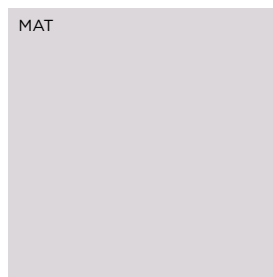

3153



3155



3190



light-fast to
EN 438



heat resistant
up to 230° C



abrasion
resistant to
EN 438



scratch resistant
to EN 438



food safe to
EN 1186 and
EN 13130



resistant to
common
household
chemicals



impact
resistant
to EN 438



steam
resistant to
EN 438



ΚΑΠΑΚΙΑ ΤΡΑΠΕΖΙΩΝ COMPACTOR | ΜΑΣΙΦ ΗΡΛ



Compact 12mm BASIC | black core

ΚΩΔ.: 3103, 3104, 3153, 3155, 3190

ΣΧΕΔΙΟ	ΠΑΧΟΣ (mm)	ΔΙΑΣΤΑΣΕΙΣ (mm)	ΤΙΜΗ €/τεμ.
ΟΡΘΟΓΩΝΙΑ	12	20x80	38,37
	12	30x190	80,07
	12	30x240	92,99
	12	40x60	38,03
	12	40x80	55,40
	12	40x130	85,11
	12	40x140	83,28
	12	40x160	85,49
	12	40x180	92,99
	12	50x80	63,57
	12	50x90	68,66
	12	50x100	76,85
	12	50x130	89,06
	12	50x160	109,30
	12	50x300	182,30
	12	60x100	87,27
	12	60x120	100,63
	12	60x200	155,52
	12	60x210	156,42
	12	60x280	216,36
	12	70x90	89,79
	12	70x110	98,29
	12	70x130	126,03
	12	70x160	151,83
	12	80x90	105,84
	12	80x120	128,54
	12	80x130	132,98
	12	80x250	253,23
12	90x120	147,23	
12	90x140	167,96	
12	90x160	188,70	
12	90x180	197,96	
12	90x200	239,05	
12	90x240	271,65	
12	100x300	314,82	
12	120x240	354,62	
12	150x100	195,62	
12	200x130	299,31	

ΣΧΕΔΙΟ	ΠΑΧΟΣ (mm)	ΔΙΑΣΤΑΣΕΙΣ (mm)	ΤΙΜΗ €/τεμ.
ΤΕΤΡΑΓΩΝΑ	12	50x50	48,27
	12	60x60	55,44
	12	70x70	75,65
	12	80x80	89,11
	12	90x90	105,83
	12	100x100	138,01
	ΣΤΡΟΓΓΥΛΑ	12	Ø50
	12	Ø60	55,44
	12	Ø70	75,65
	12	Ø80	89,11
	12	Ø90	105,84
	12	Ø130	202,72
	12	Ø150	282,03

ΚΑΠΑΚΙΑ ΤΡΑΠΕΖΙΩΝ COMPACTOR | ΜΑΣΙΦ ΗΡΛ

ΠΕΡΙΓΡΑΦΗ

Άνοιγμα τρύπας και τοποθέτηση ΟΥΠΑΤ Μ6

ΤΙΜΗ

1,00€/τρύπα

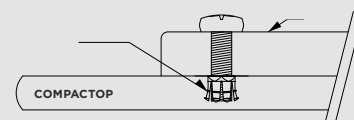

ΠΡΟΦΙΛ ΡΟΝΤΑΡΙΣΜΑΤΟΣ

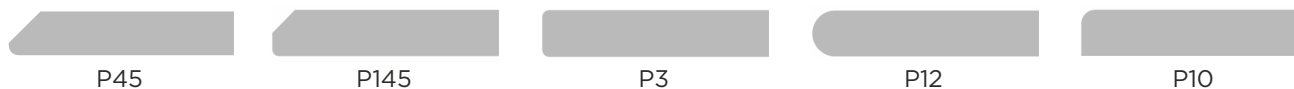

Οι άνω τιμές είναι προτεινόμενης λιανικής

ΚΑΠΑΚΙΑ ΤΡΑΠΕΖΙΩΝ COMPACTOP | ΜΑΣΙΦ ΗΡΛ



Compact 10mm FULL COLOR | white core

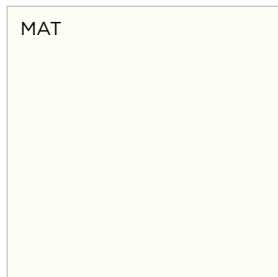

0085 **NEW**

Compact 10mm ARPA | color core



3517 sand core **NEW**



3375 cement core **NEW**



3469 white core **NEW**



3471 cement core **NEW**



3516 cement core **NEW**



light-fast to
EN 438



heat resistant
up to 230° C



abrasion
resistant to
EN 438



scratch resistant
to EN 438



food safe to
EN 1186 and
EN 13130



resistant to
common
household
chemicals



impact
resistant
to EN 438



steam
resistant to
EN 438

ΚΑΠΑΚΙΑ ΤΡΑΠΕΖΙΩΝ COMPACTOR | ΜΑΣΙΦ HPL



Compact 10mm FULL COLOR | white core

ΚΩΔ.: 0085

ΣΧΕΔΙΟ	ΠΑΧΟΣ (mm)	ΔΙΑΣΤΑΣΕΙΣ (mm)	ΤΙΜΗ €/τεμ.
ΟΡΘΟΓΩΝΙΑ 	10	40x120	281,13
	10	50x76	122,58
	10	50x90	122,37
	10	50x100	128,64
	10	50x120	201,27
	10	50x280	270,60
	10	70x110	182,50
	10	80x120	281,13
	10	80x130	336,59
	10	90x50	122,37
	10	140x60	234,14
	10	140x250	738,34
	10	200x80	378,00
	10	210x70	376,42
	10	210x100	548,19

ΣΧΕΔΙΟ	ΠΑΧΟΣ (mm)	ΔΙΑΣΤΑΣΕΙΣ (mm)	ΤΙΜΗ €/τεμ.
ΤΕΤΡΑΓΩΝΑ 	10	50x50	78,13
	10	60x60	100,47
	10	70x70	118,91
	10	80x80	198,42
	10	90x90	229,94
	ΣΤΡΟΓΓΥΛΑ 	10	Ø60
10		Ø70	118,91
10		Ø80	198,42
10		Ø90	229,94
10		Ø100	234,36
10		Ø120	360,72
10		Ø150	563,37

Compact 10mm ARPA | color core

ΚΩΔ.: 3517, 3375, 3469, 3471, 3516

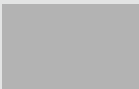
ΣΧΕΔΙΟ	ΠΑΧΟΣ (mm)	ΔΙΑΣΤΑΣΕΙΣ (mm)	ΤΙΜΗ €/τεμ.
ΟΡΘΟΓΩΝΙΑ 	10	40x120	351,41
	10	50x76	153,23
	10	50x90	152,96
	10	50x100	160,80
	10	50x120	251,59
	10	50x280	338,25
	10	70x110	228,13
	10	80x120	351,41
	10	80x130	420,74
	10	90x50	152,96
	10	140x60	292,68
	10	140x250	922,93
	10	200x80	472,50
	10	210x70	470,53
	10	210x100	685,24

ΣΧΕΔΙΟ	ΠΑΧΟΣ (mm)	ΔΙΑΣΤΑΣΕΙΣ (mm)	ΤΙΜΗ €/τεμ.
ΤΕΤΡΑΓΩΝΑ 	10	50x50	97,66
	10	60x60	125,59
	10	70x70	148,64
	10	80x80	248,03
	10	90x90	287,43
ΣΤΡΟΓΓΥΛΑ 	10	Ø60	125,59
	10	Ø70	148,64
	10	Ø80	248,03
	10	Ø90	287,43
	10	Ø100	292,95
	10	Ø120	450,90
	10	Ø150	704,21

ΠΕΡΙΓΡΑΦΗ

Άνοιγμα τρύπας και τοποθέτηση ΟΥΠΑΤ Μ6

ΤΙΜΗ

1,00€/τρύπα

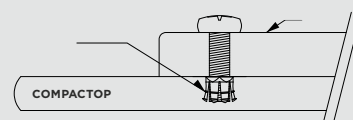

ΠΡΟΦΙΛ ΡΟΝΤΑΡΙΣΜΑΤΟΣ



Οι άνω τιμές είναι προτεινόμενης λιανικής

*Έως εξαντλήσεως αποθεμάτων

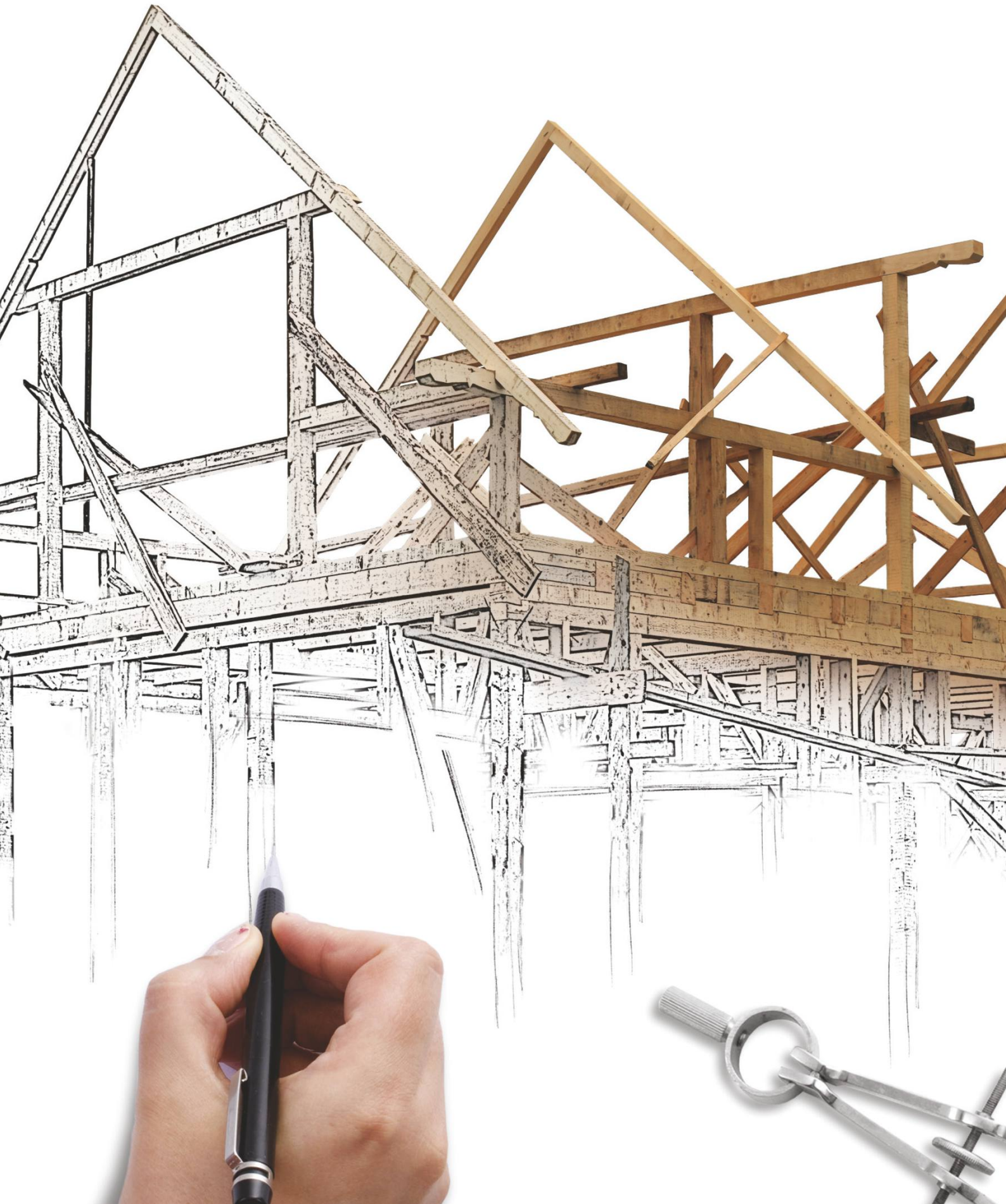

ΑΡΧΙΤΕΚΤΟΝΙΚΑ ΔΙΑΚΟΣΜΗΤΙΚΑ ΥΛΙΚΑ

Συλλογή Ξύλινων ανάγλυφων 3D επιφανειών LATHO,

made in Italy, κατάλληλες για εσωτερική διακόσμηση με σχεδιασμό τύπου Grille. Σε πολλούς τύπους: milled φρεζαριστά εύκαμπτα panels από μασίφ ξύλο ή τεχνητό καπλαμά, move panels με τεχνητό καπλαμά πάνω σε MDF, πρεσσαριστά panels τεχνητού καπλαμά σε mdf με πίσω όψη ίδιο καπλαμά.

Σελ. 124

Συλλογή Ηχοαπορροφητικών Υλικών από PET και λωρίδες MDF με επένδυση PVC,

διαστάσεων 2780x570mm, συνολικού πάχους 21mm. Ενδείκνυνται για χώρους όπου υπάρχει ανάγκη ηχοαπορρόφησης, όπως χώροι γραφείων και συνεδριάσεων, αμφιθέατρα, φουαγιέ, αίθουσες διδασκαλίας κ.α.

Σελ. 128

Συλλογή Τρισδιάστατων Ξύλινων Πάνελ TARA CONCEPT,

παράγονται με σεβασμό στο ξύλο και δημιουργούν πολύ ιδιαίτερα οπτικά εφέ λόγω του μοναδικού σχεδιασμού τους. Για την δημιουργία τους χρησιμοποιήθηκαν διάφορα είδη φυσικού ξύλου όπως λωρίδες φυσικής βελανιδιάς slavonska δουλεμένες στο χέρι από ξυλουργούς (κάθε κομμάτι μοναδικό), burI porlareasily για ρετρό αποτέλεσμα, κορμοί ετών slavonska oak από τον πυθμένα ποταμών οι οποίοι μετά την επεξεργασία έδωσαν κομψά γραμμικά σχέδια με χρωματικές εναλλαγές, το εξωτερικό τμήμα από ευρωπαϊκό φύλλο καρυδιάς...όλα μοναδικά. Τα TARA είναι κατάλληλα για έπιπλα π.χ. κεφάλι κρεβατιού, επενδύουν τοίχους, διακοσμούν συμπληρωματικά με άλλα υλικά π.χ. ρεσεψιόν, τζάκι, εισόδους οικιών, προσδίδουν ατμόσφαιρα στους χώρους και επιπρόσθετα προσφέρουν ηχομόνωση και θερμομόνωση. Διάσταση λωρίδας 0,18m x 0,90m. Μόνιμο στοκ, εύκολη συναρμολόγηση, γρήγορη τοποθέτηση.

Σελ. 130

Συλλογή Τρισδιάστατων Ανάγλυφων Πάνελ ONDA SCULPTED από την Ιταλική εταιρία Sm'Art,

made in Italy, με μεγάλο διακοσμητικό ενδιαφέρον, σε μεγάλη γκάμα κυματοειδών δομών και γεωμετρικών υφών. Έχουν σύγχρονο design και πυρήνα από ενισχυμένο άχρωμο ή έγχρωμο πυκνό HDF ισχυρότερο και σταθερότερο από το κοινό MDF για επεξεργασία με λεπτομέρεια χωρίς να χάνει το υλικό τις ακμές του. Προσφέρονται για χώρους όπου η συχνή ανακαίνιση είναι δεδομένη. Έγιναν γνωστά λόγω του απόλυτου οπτικού ταιριάσματος του κύματος ή του γεωμετρικού σχεδίου από το ένα πάνελ στο άλλο σε συνέχεια πολλών πάνελ μαζί. Παραδίδονται ανεπεξέργαστα στην φυσική τους μορφή με τελική επιμέλεια του φινιρίσματος από τον ίδιο τον πελάτη. Βάφονται με όλους τους τρόπους με προηγούμενη εφαρμογή primer. Το 3d effect προσδίδει ατμόσφαιρα στους χώρους, δημιουργεί φωτιζόμενο ενδιαφέροντα εφέ και επιπρόσθετα προσφέρει ηχομόνωση και βελτίωση της ακουστικής του χώρου. Σχέδια: Mar Rosso, Mar Caspio, Mar Nero, Dedalo, Tortuga, Puzzle, Pop και Mosaico.

Σελ. 132

Συλλογή Επιφανειών CNC | CEMENTO NON CEMENTO,

Η Ιταλική εταιρία CementoNonCemento αγκαλιάζει το σύγχρονο αρχιτεκτονικό σχεδιασμό για την κατασκευή έργων πρωτοποριακής προσέγγισης. Τα Concreo® και Conclad® είναι πάνελ με χαρακτηριστικά αισθητικής ελκυστικότητας. Επιτρέπουν την ρεαλιστική αναπαράσταση επιστρώσεων πανομοιότυπων του ριχτού τσιμέντου και διακρίνονται για την εύκολη διαχείριση και μεταφορά. Τα πάνελ με όψη τσιμέντου δουλεύονται με τα ίδια ακριβώς εργαλεία, τα ίδια κοπτικά, τους ίδιους μηχανολογικούς εξοπλισμούς, τις βίδες και τα κλασικά υλικά κιγκαλερίας.

Σελ. 134

Συλλογή PVC Πανέλων Τοιχοποιίας PANASTONE,

με πάνω από 25 χρόνια εμπειρίας η PANASTONE πρωτοπορεί στο μετασχηματισμό, την ανάπτυξη και την παραγωγή προϊόντων που προέρχονται από PVC. Η εταιρία συνεχίζει να εργάζεται ανταποκρινόμενη στις ανάγκες του σύγχρονου Interior Design, με διακοσμητικά πάνελ τοίχου που συνδυάζουν αισθητική, λειτουργικότητα και άριστη σχέση ποιότητας τιμής. Τα πάνελ διαθέτουν ιδιαίτερα γυαλιστερή επιφάνεια και λειτουργική διάσταση. Καλύπτουν τοίχους 2800x1220mm ανά Panel και έχουν πάχος 2.80 mm. Τα νέα PVC Decorative Wall Panels της Eltop διαθέτουν χρώματα και υφές που θα ντύσουν με τον πλέον μοντέρνο τρόπο τους τοίχους σε κάθε χώρο σας. Ανακαλύψτε τα πρώτα έξι χρώματα της νέας συλλογής!

Σελ. 136

Συλλογή Καπλαμάδων Πέτρας SLATE LITE,

σε πάχος 1.5 - 3mm. Η 100% φυσική πέτρινη επιφάνεια ενισχύεται στη πίσω πλευρά με Fiberglass σε ρευστή μορφή για μεγαλύτερη σταθερότητα και ευκολία επεξεργασίας. Για να παραχθεί το Slate Lite επιλέγονται τα πιο όμορφα πετρώματα από όλο τον κόσμο. Με την πρωτοποριακή τεχνολογία της η εταιρία είναι σε θέση να παράξει εξαιρετικά λεπτά φύλλα πέτρας από αρχικούς όγκους μέχρι και 5 τόνους. Οι φλούδες αληθινής πέτρας έχουν ελκυστική αισθητική και εξαιρετικά τεχνικά χαρακτηριστικά: είναι εξαιρετικά εύκαμπτες, πολύ ελαφριές, κάτι που μειώνει το κόστος μεταφοράς σε σύγκριση με τα ατόφια κομμάτια πετρωμάτων, συμβάλλουν στην προστασία των φυσικών μας πόρων, έχουν χημικά στοιχεία ακίνδυνα για την υγεία και ανταποκρίνονται σε υψηλές προδιαγραφές.

Σελ. 138

ΑΡΧΙΤΕΚΤΟΝΙΚΑ ΔΙΑΚΟΣΜΗΤΙΚΑ ΥΛΙΚΑ

Milled Panels από Μασίφ Ξύλο



Milled Panels από Μασίφ Ξύλο πάχους 4,8mm

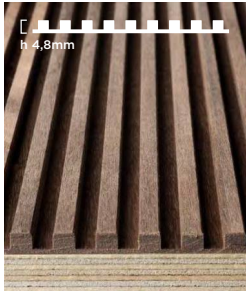

Asolo*



Capri*



Firenze



Grappa

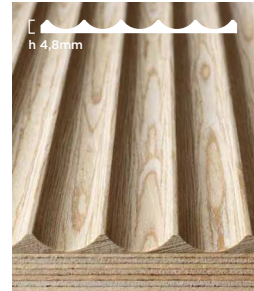

Milano*

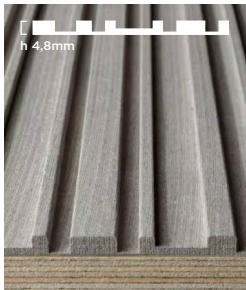

Portofino*

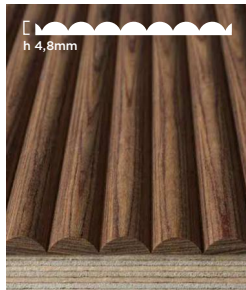

Roma*

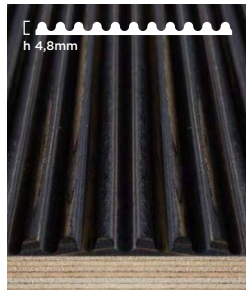

Venezia

Verona **NEW**Matera Horizontal **NEW**Matera Vertical **NEW**

* Τα σχέδια Asolo, Capri, Milano, Portofino, Roma υπάρχουν σε στοκ σε Δρυς Ευρωπαϊκό

* Τα σχέδια Asolo, Milano και Roma υπάρχουν σε στοκ και σε Σημύδα

Milled Panels MAXI από Μασίφ Ξύλο πάχους 9,0mm

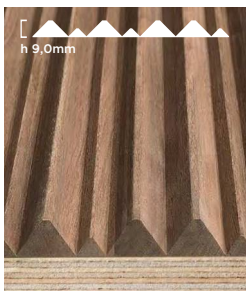
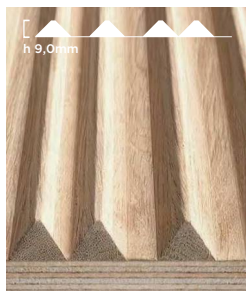
Everest^{MAXI} **NEW**K2^{MAXI} **NEW**MILANO^{MAXI} **NEW**ROMA^{MAXI} **NEW**

Milled Panels MINI από Μασίφ Ξύλο πάχους 2,5mm

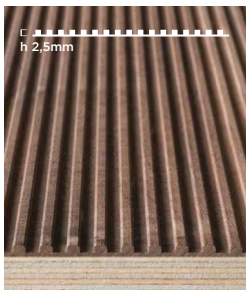
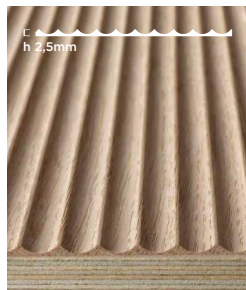
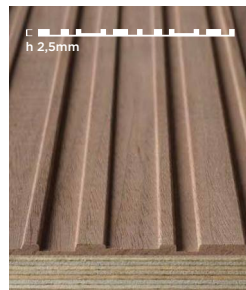
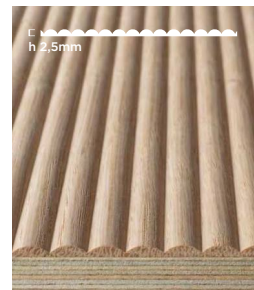
Asolo^{MINI}Cortina^{MINI}Milano^{MINI}Portofino^{MINI}Roma^{MINI}

ΑΡΧΙΤΕΚΤΟΝΙΚΑ ΔΙΑΚΟΣΜΗΤΙΚΑ ΥΛΙΚΑ

Milled Panels από Μασίφ Ξύλο



Φρεζαριστά Εύκαμπτα Φύλλα από Μασίφ Ξύλο πάχους 4,8mm

ΤΙΜΗ €/m²

ΞΥΛΑ	ΜΗΚΟΣ*	ΠΛΑΤΟΣ	ΠΑΧΟΣ	
Καρυδιά Αμερικής (American Walnut)	2500mm	1250mm	4,8mm	420,00
	3000mm	1250mm	4,8mm	420,00
Δρυς Ευρωπαϊκό (European Oak)	2500mm	1250mm	4,8mm	300,00
	3100mm	1250mm	4,8mm	300,00
Σημύδα (Birch/Linden)	2500mm	1250mm	4,8mm	164,00
Δρυς Thermo (Thermo Oak)	2500mm	1250mm	4,8mm	320,00
	3100mm	1250mm	4,8mm	320,00
Λευκο Δεσποτάκι (White Ash)	2500mm	1250mm	4,8mm	250,00
Καρυδιά Ιταλίας (Italian Walnut)	2500mm	1250mm	4,8mm	294,00

* Σε παραγγελίες εκτός στοκ για project υπάρχει υποχρέωση παραλαβής 30% της ποσότητας σε μικρότερα μήκη του 2500mm.

Φρεζαριστά Εύκαμπτα Φύλλα MAXI από Μασίφ Ξύλο πάχους 9,0mm

ΤΙΜΗ €/m²

ΞΥΛΑ	ΜΗΚΟΣ	ΠΛΑΤΟΣ	ΠΑΧΟΣ	
Καρυδιά Αμερικής (American Walnut)	2500mm	1250mm	9,0mm	504,00
	3000mm	1250mm	9,0mm	504,00
Δρυς Ευρωπαϊκό (European Oak)	2500mm	1250mm	9,0mm	360,00
	3100mm	1250mm	9,0mm	360,00
Σημύδα (Birch/Linden)	2500mm	1250mm	9,0mm	196,80
Δρυς Thermo (Thermo Oak)	2500mm	1250mm	9,0mm	384,00
	3100mm	1250mm	9,0mm	384,00
Λευκο Δεσποτάκι (White Ash)	2500mm	1250mm	9,0mm	300,00
Καρυδιά Ιταλίας (Italian Walnut)	2500mm	1250mm	9,0mm	352,80

Φρεζαριστά Εύκαμπτα Φύλλα MINI από Μασίφ Ξύλο πάχους 2,5mm

ΤΙΜΗ €/m²

ΞΥΛΑ	ΜΗΚΟΣ	ΠΛΑΤΟΣ	ΠΑΧΟΣ	
Καρυδιά Αμερικής (American Walnut)	2500mm	1250mm	2,5mm	483,00
	3000mm	1250mm	2,5mm	483,00
Δρυς Ευρωπαϊκό (European Oak)	2500mm	1250mm	2,5mm	345,00
	3100mm	1250mm	2,5mm	345,00
Σημύδα (Birch/Linden)	2500mm	1250mm	2,5mm	188,60
Δρυς Thermo (Thermo Oak)	2500mm	1250mm	2,5mm	368,00
	3100mm	1250mm	2,5mm	368,00
Λευκο Δεσποτάκι (White Ash)	2500mm	1250mm	2,5mm	287,50
Καρυδιά Ιταλίας (Italian Walnut)	2500mm	1250mm	2,5mm	338,10

Τα Milled παραδίδονται και ως πάνελ με πυρήνα κόντρα πλακέ ή mdf και πίσω όψη τεχνητό καπλαμά. Οι άνω τιμές είναι προτεινόμενης λιανικής

ΑΡΧΙΤΕΚΤΟΝΙΚΑ ΔΙΑΚΟΣΜΗΤΙΚΑ ΥΛΙΚΑ

Move Panels με Τεχνητό Καπλαμά πάνω σε MDF

LATHO
COMPONENTS



Move X*



Move D

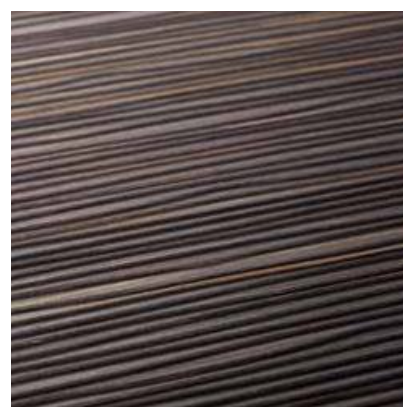

Move E



Move F



Move G

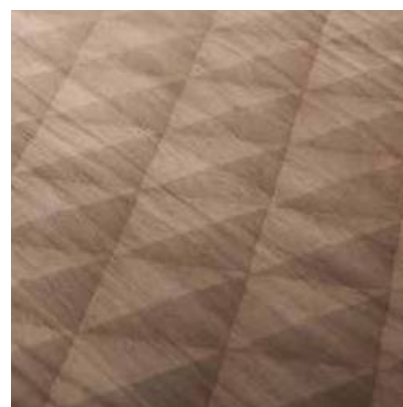

Move L



Move M



Move S



Move T

* Το σχέδιο "Move X" υπάρχει σε στοκ σε 19mm MDF σε Φυσικό Καπλαμά Δρυς διάστασης 3050x1220mm.

ΑΡΧΙΤΕΚΤΟΝΙΚΑ ΔΙΑΚΟΣΜΗΤΙΚΑ ΥΛΙΚΑ

Move Panels με Τεχνητό Καπλαμά πάνω σε MDF

LATHO
COMPONENTS

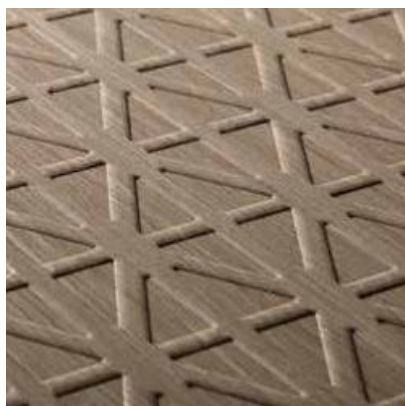

Move Y



Move W



Move A+A



Move B+B

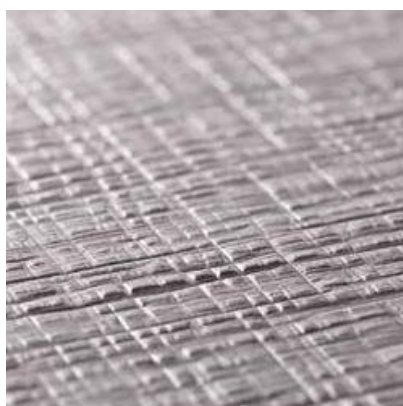

Move D+D

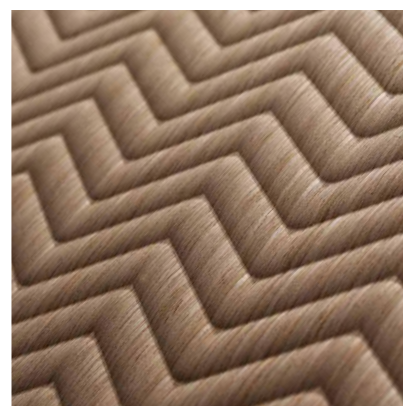

Move N

Πρεσσαριστά Πάνελ Τεχνητού Καπλαμά σε MDF με πίσω όψη ίδιο Καπλαμά

ΤΕΧΝΗΤΟΙ ΚΑΠΛΑΜΑΔΕΣ	ΜΗΚΟΣxΠΛΑΤΟΣ*	ΠΑΧΗ ΤΙΜΗ €/m ²					
		4mm	5mm	11mm	19mm	20mm	23mm
Alpi Oak "Move X"	3050x1220mm	-	-	-	114,74	-	-
Alpi Oak/Wengue	2440x1220mm	93,20	94,74	107,04	114,74	116,28	120,90
Alpi Walnut, termo, teak	2440x1220mm	103,10	104,64	116,96	124,64	126,18	130,80
Alpi Grey	2440x1220mm	107,24	108,76	121,08	128,76	130,30	134,92
Alpi Ebony	2440x1220mm	119,48	121,02	133,32	141,02	142,56	147,16
Alpi Black Flamed	2440x1220mm	97,26	98,80	111,10	118,80	120,34	124,96
Alpi Beige	2440x1220mm	108,28	109,82	122,12	129,82	131,36	135,96

Οι άνω τιμές είναι προτεινόμενης λιανικής

ΑΡΧΙΤΕΚΤΟΝΙΚΑ ΔΙΑΚΟΣΜΗΤΙΚΑ ΥΛΙΚΑ

Pet Felt Acoustic Panel



Ηχοαπορροφητικό υλικό από PET & Λωρίδες MDF με επένδυση PVC & ΚΑΠΛΑΜΑ ΞΥΛΟΥ



PVC Δρυς Φυσικό



PVC Δρυς Ανοιχτό



PVC Δρυς Μελί



PVC Δρυς Μεσαίο



PVC Δρυς Σκούρο



PVC Teak



PVC Δρυς Μόκα

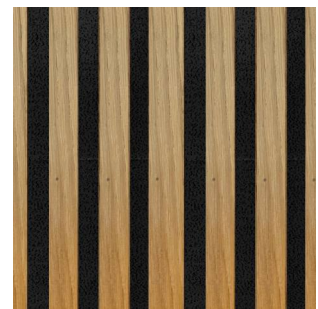

Φυσικός Καπλαμάς Δρυς

Το ηχοαπορροφητικό υλικό PET είναι ένα πορώδες υλικό από τσόχα, το οποίο επηρεάζει τα ηχητικά κύματα με μοναδικό τρόπο. Δημιουργεί μία διαδρομή όπου η θερμότητα είναι ένα υποπροϊόν της προστριβής.

Όταν τα ηχητικά κύματα περνούν μέσα ένα πορώδες υλικό όπως η τσόχα PET, το κύμα χτυπά τις ίνες και αναπηδά μεταξύ των μικρών διαστημάτων αέρα μεταξύ αυτών των ινών. Οι ίνες και οι θύλακες αέρα απορροφούν και αντανακλούν τα ηχητικά κύματα και τα επιβραδύνουν σταδιακά.

Χρησιμοποιώντας το προϊόν από τσόχα PET 9 mm πάχος, μπορεί να βελτιωθεί η ικανότητά του να απορροφά τον ήχο, δημιουργώντας είτε ένα διάκενο αέρα απομακρύνοντάς το περισσότερο από έναν τοίχο. Με αυτό τον τρόπο ενισχύεται η ηχοαπορροφητική του απόδοση.

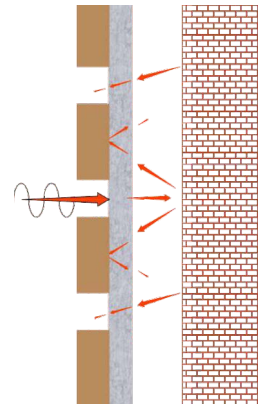

ΑΡΧΙΤΕΚΤΟΝΙΚΑ ΔΙΑΚΟΣΜΗΤΙΚΑ ΥΛΙΚΑ

Pet Felt Acoustic Panel



Ηχοαπορροφητικό υλικό από PET & Λωρίδες MDF
με Επένδυση PVC

ΤΙΜΗ €/τεμ

	ΜΗΚΟΣ	ΠΛΑΤΟΣ	ΠΑΧΟΣ	ΤΙΜΗ €/τεμ
Καρυδιά, Δρυς Μόκα, Δρυς Ανοιχτό, Δρυς Μελί, Teak, Δρυς Φυσικό	2780mm	560mm	21mm	70,00

Ηχοαπορροφητικό υλικό από PET & Λωρίδες MDF
με Επένδυση Φυσικό Καπλαμά

ΤΙΜΗ €/τεμ

Δρυς	ΜΗΚΟΣ	ΠΛΑΤΟΣ	ΠΑΧΟΣ	ΤΙΜΗ €/τεμ
	2780mm	560mm	21mm	140,00

Οι άνω τιμές είναι προτεινόμενης λιανικής

Διαστάσεις - Χαρακτηριστικά

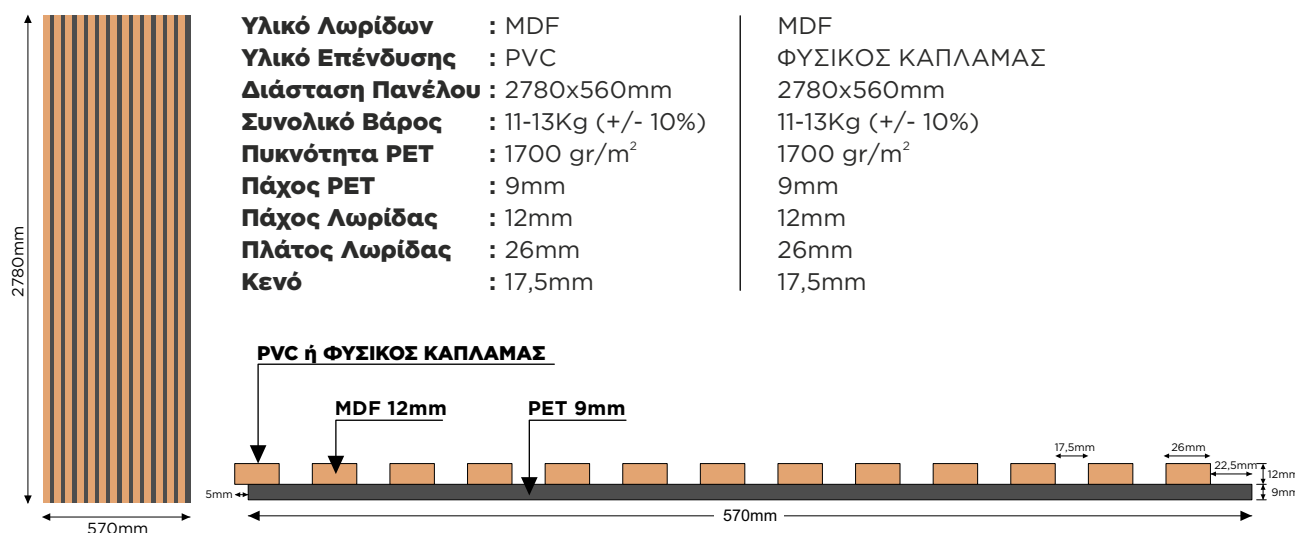

Ακουστικό Διάγραμμα

Η Μέτρηση του συντελεστή ηχοαπορρόφησης έχει γίνει με απόσταση 50mm πίσω από τα πάνελ.

Freq. Hz	α_c
100	0,09
125	0,10
160	0,17
200	0,20
250	0,30
315	0,44
400	0,60
500	0,74
630	0,90
800	1,10
1000	1,09
1250	1,06
1600	0,95
2000	0,85
2500	0,75
3150	0,77
4000	0,85
5000	0,80

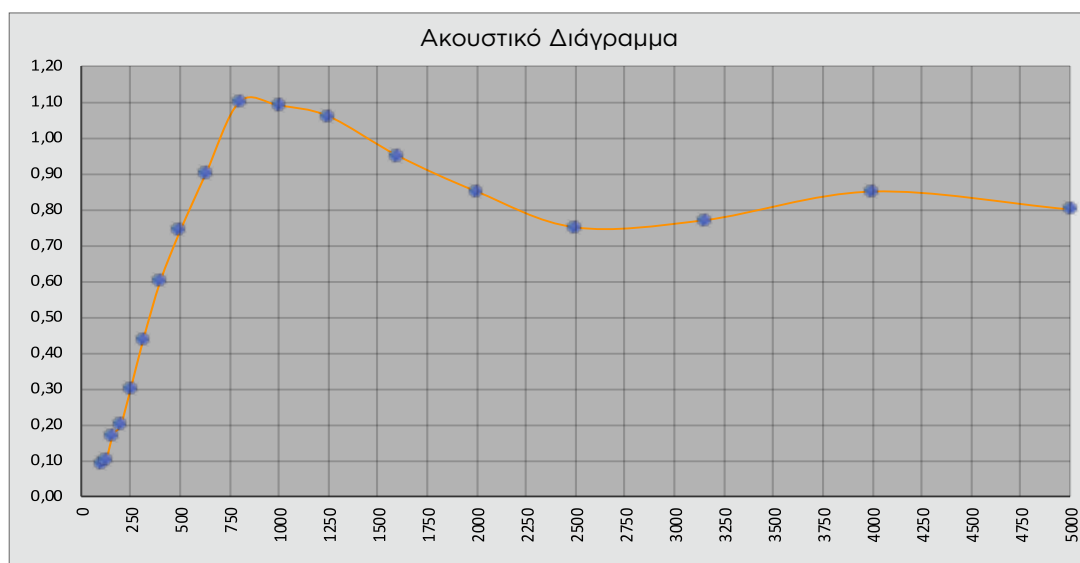

Ακουστότητα

Η πίσω πλευρά των πανέλων είναι πιστοποιημένη κατά B-s1, d0.

ΑΡΧΙΤΕΚΤΟΝΙΚΑ ΔΙΑΚΟΣΜΗΤΙΚΑ ΥΛΙΚΑ

Tara Concept Wooden Wall Panels

TARA Concept
SINCE 1991

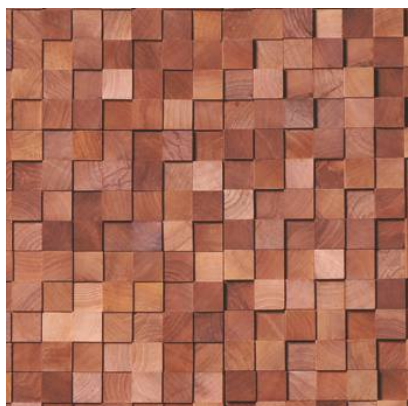

Walnut Square Small

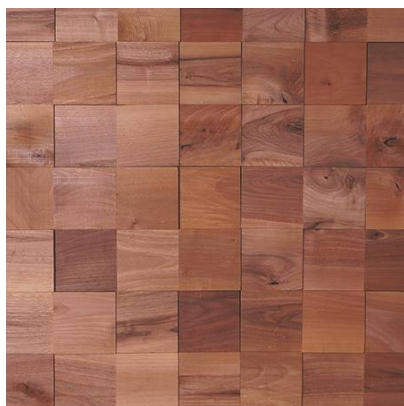

Walnut Square Large



ΑΡΧΙΤΕΚΤΟΝΙΚΑ ΔΙΑΚΟΣΜΗΤΙΚΑ ΥΛΙΚΑ

Tara Concept Wooden Wall Panels

ΣΥΛΛΟΓΕΣ	ΔΙΑΣΤΑΣΗ ΠΑΝΕΛ	m ² /πακέτο	ΤΙΜΗ €/m ²
Walnut Square Small	0,18x0,90m	0,612	124,00
Walnut Square Large	0,18x0,90m	0,648	124,00

Τα ξύλινα πάνελ Tara Concept παραδίδονται ανά πακέτο

Οι άνω τιμές είναι προτεινόμενης λιανικής



ΑΡΧΙΤΕΚΤΟΝΙΚΑ ΔΙΑΚΟΣΜΗΤΙΚΑ ΥΛΙΚΑ**SM 'art 3D Panels**SM 'art
Surface Materials

Onda Puzzle

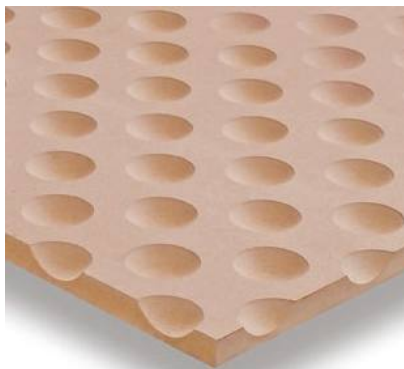

Onda Pop



Onda Mosaico



Onda Mar Rosso

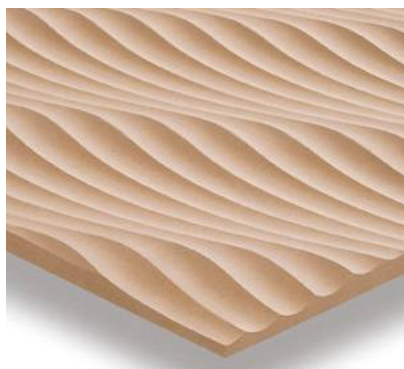

Onda Mar Nero



Onda Mar Caspio



Onda Dedalo



Onda Tortuga

ΑΡΧΙΤΕΚΤΟΝΙΚΑ ΔΙΑΚΟΣΜΗΤΙΚΑ ΥΛΙΚΑ

SM 'art 3D Panels

ΣΥΛΛΟΓΕΣ	ΔΙΑΣΤΑΣΗ	ΠΑΧΟΣ	ΤΙΜΗ €/m ²
Onda Puzzle	3,05x1,22m	18mm	100,00
Onda Pop	3,05x1,22m	18mm	100,00
Onda Mosaico	3,05x1,22m	18mm	100,00
Onda Mar Rosso	3,05x1,22m	18mm	100,00
Onda Mar Nero	3,05x1,22m	18mm	100,00
Onda Mar Caspio	3,05x1,22m	18mm	100,00
Onda Dedalo	3,05x1,22m	18mm	100,00
Onda Tortuga	3,05x1,22m	18mm	100,00

Τα 3d πάνελ SM'art παραδίδονται ολόκληρα, φυσικά, άβαφα

Οι άνω τιμές είναι προτεινόμενης λιανικής



ΑΡΧΙΤΕΚΤΟΝΙΚΑ ΔΙΑΚΟΣΜΗΤΙΚΑ ΥΛΙΚΑ**Επιφάνειες Cemento Non Cemento****CNO** | CEMENTONONΙΟΤΙΞΜΕΞ**Συλλογή CONCLAD®**

Natural grey



Rude grey*

* Κατόπιν Παραγγελίας

Συλλογή CONCREO®

Natural smooth

ΑΡΧΙΤΕΚΤΟΝΙΚΑ ΔΙΑΚΟΣΜΗΤΙΚΑ ΥΛΙΚΑ

Επιφάνειες Cemento Non Cemento

Συλλογή CONCLAD®

ΤΙΜΗ €/m²

		ΔΙΑΣΤΑΣΗ PANEL		
CLAD11GL	CONCLAD NATURAL GREY	1250x3000x11,5mm	3,75m ²	97,20
CLAD17GL	CONCLAD NATURAL GREY	1250x3000x17,0mm	3,75m ²	102,60

Τα CONCLAD® είναι κατάλληλα για κάθετες επιφάνειες όπως επενδύσεις τοίχων.

Συλλογή CONCREO®

ΤΙΜΗ €/m²

		ΔΙΑΣΤΑΣΗ PANEL		
CPLN11L	CONCREO NATURAL SMOOTH	1250x3000x11,5mm	3,75m ²	162,00
CPLN17L	CONCREO NATURAL SMOOTH	1250x3000x17,0mm	3,75m ²	173,88

Τα CONCREO® έχουν ανθυγρές ιδιότητες. Είναι κατάλληλα για οριζόντιες επιφάνειες όπως πάγκους κουζίνας, μπάνιου.

Τα CNC PANELS παραδίδονται ολόκληρα.

Αξεσουάρ

ΤΙΜΗ €/τεμ.

ACSC STUCCO 500GR (Στόκος)	6,48
ACSB BICOMPONENT STUCCO 300GR (Στόκος 2 συστατικών)	11,88
ACTC TRANSPARENT FINISHING 500GR (Βερνίκι σκλήρυνσης)	17,28
ACTP PIGMENTED BASE 250GR (Χρωστική βαφή Conclad®)	17,28
ACLA SCRATCH REMOVER 50GR (Αφαιρετικό γρατζουνιάς)	2,70
ACPA CONCREO SPECIAL ADHESIVE CC290GR (Κόλλα τοίχου Conclad®)	7,78

Οι άνω τιμές είναι προτεινόμενης λιανικής.



ΑΡΧΙΤΕΚΤΟΝΙΚΑ ΔΙΑΚΟΣΜΗΤΙΚΑ ΥΛΙΚΑ**PVC Πανέλα Τοιχοποιίας****PANASTONE**
PVC Wall Panels

PS-101 Bianco Carrara

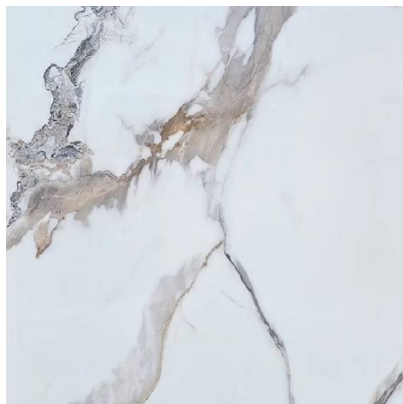

PS-104 Calacatta Gold

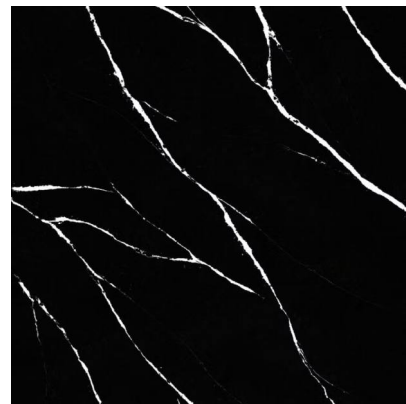

PS-204 Carrara Black



PS-210 Marmorì Grey



PS-303 Bolzano Bez

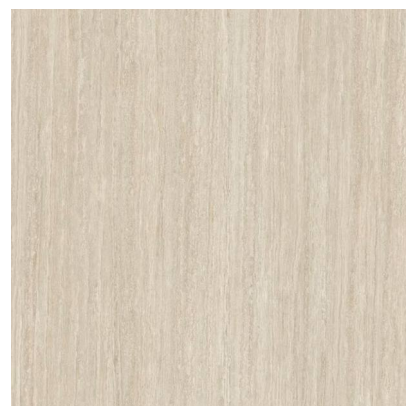

PS-305 Travertine



ΑΡΧΙΤΕΚΤΟΝΙΚΑ ΔΙΑΚΟΣΜΗΤΙΚΑ ΥΛΙΚΑ

PANASTONE
PVC Wall Panels

PVC Πανέλα Τοιχοποιίας

ΤΙΜΗ €/τεμ

	ΜΗΚΟΣ	ΠΛΑΤΟΣ	ΠΑΧΟΣ	ΤΙΜΗ €/τεμ
PS-101 Bianco Carrara	2800mm	1220mm	2,8mm	80,00
PS-104 Calacatta Gold	2800mm	1220mm	2,8mm	80,00
PS-204 Carrara Black	2800mm	1220mm	2,8mm	80,00
PS-210 Marmorì Grey	2800mm	1220mm	2,8mm	80,00
PS-303 Bolzano Bez	2800mm	1220mm	2,8mm	80,00
PS-305 Travertine	2800mm	1220mm	2,8mm	80,00

Προφίλ Αλουμινίου

ΤΙΜΗ €/τεμ

	ΜΗΚΟΣ	ΤΙΜΗ €/τεμ
H 13mm Ενωτικό Προφίλ Ασημένιο	2800mm	8,00
H 13mm Ενωτικό Προφίλ Μαύρο	2800mm	8,00
H 13mm Ενωτικό Προφίλ Χρυσό	2800mm	8,00
16mm Προφίλ Εξωτερικής Γωνίας Ασημένιο	2800mm	8,00
16mm Προφίλ Εξωτερικής Γωνίας Μαύρο	2800mm	8,00
16mm Προφίλ Εξωτερικής Γωνίας Χρυσό	2800mm	8,00

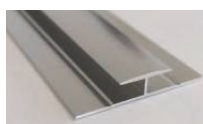

Ενωτικό Προφίλ
H 13mm Ασημένιο

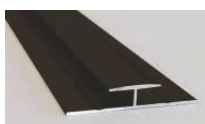

Ενωτικό Προφίλ
H 13mm Μαύρο

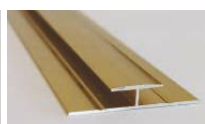

Ενωτικό Προφίλ
H 13mm Χρυσό



Εξωτερικής Γωνίας
16mm Ασημένιο



Εξωτερικής Γωνίας
16mm Μαύρο



Εξωτερικής Γωνίας
16mm Χρυσό

Οι άνω τιμές είναι προτεινόμενης λιανικής



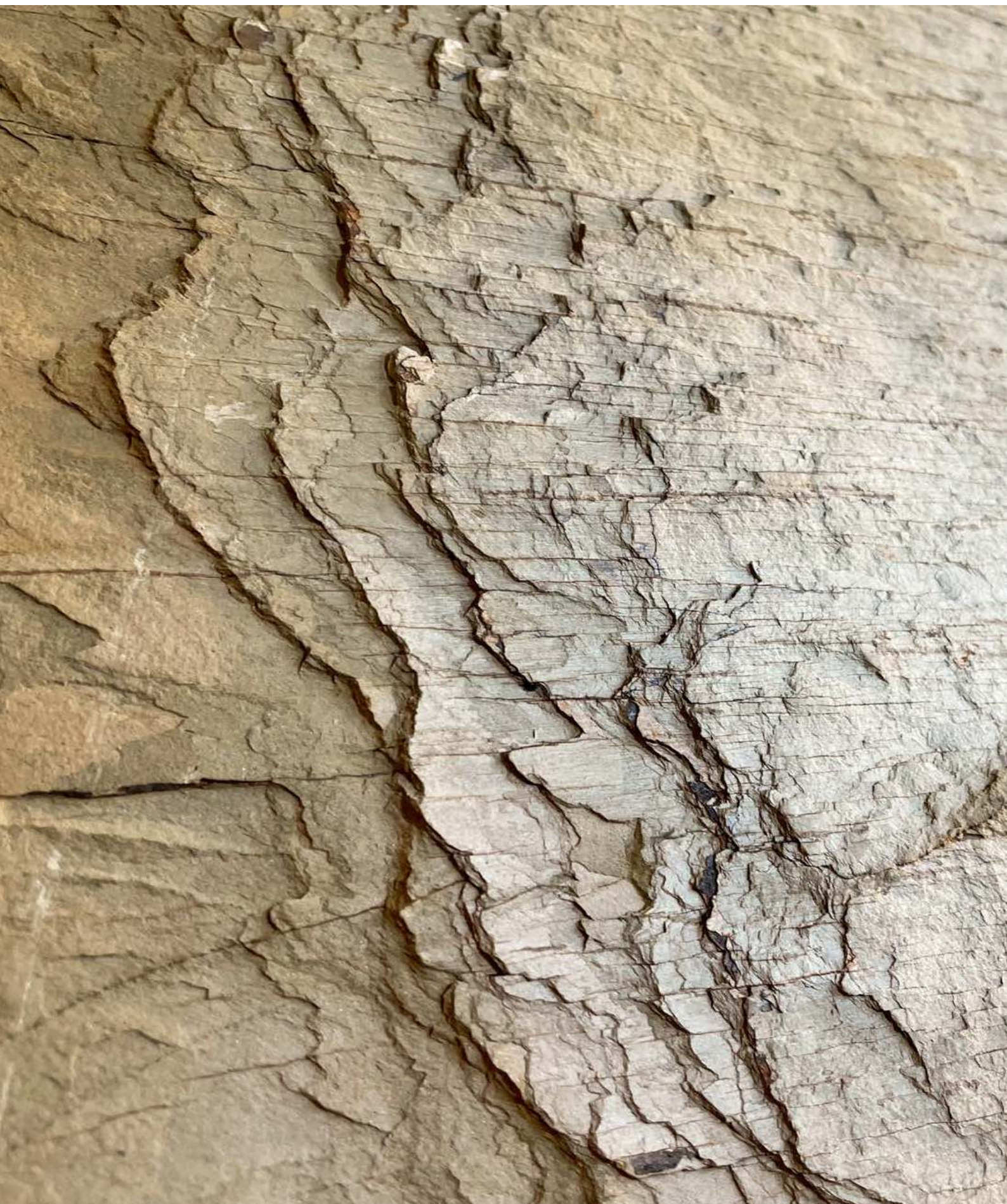

ΚΑΠΛΑΜΑΔΕΣ ΦΥΣΙΚΗΣ ΠΕΤΡΑΣ | SLATE LITE



SLATE LITE™

Συλλογή Καπλαμάδων Πέτρας SLATE LITE,

σε πάχος 1.5 - 2,5mm. Η 100% φυσική πέτρινη επιφάνεια ενισχύεται στη πίσω πλευρά με fiberglass σε ρευστή μορφή, για μεγαλύτερη σταθερότητα και ευκολία επεξεργασίας. Για να παραχθεί το Slate Lite επιλέγονται τα πιο όμορφα πετρώματα από όλο τον κόσμο. Με την πρωτοποριακή τεχνολογία της η εταιρία είναι σε θέση να παράξει εξαιρετικά λεπτά φύλλα πέτρας από αρχικούς όγκους μέχρι και 5 τόνους.

Οι φλούδες αληθινής πέτρας έχουν ελκυστική αισθητική και εξαιρετικά τεχνικά χαρακτηριστικά: είναι εξαιρετικά εύκαμπτες, πολύ ελαφριές, κάτι που μειώνει το κόστος μεταφοράς σε σύγκριση με τα ατόφια κομμάτια πετρωμάτων, συμβάλλουν στην προστασία των φυσικών μας πόρων, έχουν χημικά στοιχεία ακίνδυνα για την υγεία και ανταποκρίνονται σε υψηλές προδιαγραφές.

SLATE LITE



Το SlateLite είναι ένας λεπτός πέτρινος καπλαμάς με επένδυση από υαλοβάμβακα και επιφάνεια 100% φυσικής πέτρας. Παρά την ελαφρότητά του και το συνολικό πάχος 1,5 mm, είναι εξαιρετικά στιβαρό και ανθεκτικό. Το Slate-Lite μπορεί να χρησιμοποιηθεί τόσο σε εσωτερικούς όσο και σε εξωτερικούς χώρους για επένδυση τοίχων, δάπεδο ή ως πλακάκι στην κουζίνα. Ακόμη και σε υγρούς χώρους όπως μπάνια ή ντους.

Επιφάνεια: 100% φυσικής πέτρας
Συνολικό πάχος: περίπου 1,5 - 2,5 mm
Μέγιστη θερμοκρασία: 120°C
Βάρος: περίπου: 1,5 kg/m²
Ακτίνα καμπυλότητας: περίπου 5 εκ
Υπόστρωμα: Fiberglass

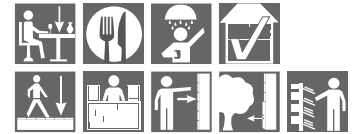

ULTRA THIN^{eco+}

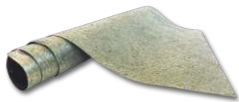

Το UltraThin eco⁺ είναι ένα εξαιρετικά λεπτό και εύκαμπτο διακοσμητικό από πραγματική πέτρα με βαμβακερό στρώμα ως υπόστρωμα. Η μεταφορά εξοικονόμησης CO² λόγω του μικρού βάρους και της χαμηλής κατανάλωσης πόρων φυσικών λίθων καθιστά το UltraThin eco⁺ ιδιαίτερα φιλικό προς το περιβάλλον.

Με το UltraThin eco⁺ μπορείτε ακόμη και να κυριαρχήσετε πολύπλοκα ειδικά σχήματα και δύσκολες περιοχές στις άκρες!

Επιφάνεια: 100% φυσικής πέτρας
Συνολικό πάχος: < 1,5 mm
Μέγιστη θερμοκρασία: 60°C
Βάρος: περίπου: 0,8 kg/m²
Ακτίνα καμπυλότητας: 3D-formable
Υπόστρωμα: βαμβάκι και ματ ύφασμα



TRANS LUCENT



Το Translucent έχει επιφάνεια 100% φυσικής πέτρας με χαμηλό βάρος και συνολικό πάχος μόλις περίπου 1.5mm. Το ιδιαίτερο χαρακτηριστικό του είναι το ημιδιαφανές υλικό στήριξης στο πίσω μέρος του φύλλου πέτρας, το οποίο δημιουργεί μοναδικά εφέ φωτός, τοποθετώντας μια πηγή φωτός πίσω από το πέτρινο φύλλο. Έτσι μπορούν να δημιουργηθούν εξαιρετικά φωτιζόμενα αντικείμενα!

Ανάλογα με τον τύπο του φωτός, επιτυγχάνονται διαφορετικά εφέ. Μπορείτε να χρησιμοποιήσετε κρύο, ζεστό ή ακόμα και έγχρωμο φως για να δημιουργήσετε εξατομικευμένα αποτελέσματα!

Επιφάνεια: 100% φυσικής πέτρας
Συνολικό πάχος: περίπου 1,5 - 2,5 mm
Βάρος: περίπου: 1,5 kg/m²
Υπόστρωμα: Fiberglass
Ακρίβεια μεγέθους: 1-2 mm
Μέγιστη θερμοκρασία: 120°C
Ακτίνα καμπυλότητας: περίπου 10 εκ



ART-DECORS^{lite}

Τα Artdecors Lite είναι διακοσμητικά με μεταλλική εμφάνιση υψηλής ποιότητας για εσωτερική χρήση σε τοίχους ή κατασκευή επίπλων. Είναι εξαιρετικά λεπτοί πέτρινοι καπλαμάδες που έχουν επικαλυφθεί με μεταλλικά χρώματα ως φινιρίσμα. Έχουν χαμηλό βάρος και είναι εύκολα στην επεξεργασία τους.

Συνολικό πάχος: περίπου 1,5 - 2,0 mm
Βάρος: περίπου: 1,5 kg/m²
Υπόστρωμα: Fiberglass





SLATE LITE™



ΤΥΠΟΣ ΠΕΤΡΑΣ SLATE

Οι χρωματιστές φλούδες αληθινής πέτρας **SLATE**, έχουν μια κάπως πιο απαλή πέτρινη επιφάνεια και αιχμαλωτίζουν με τον πλούτο των χρωμάτων τους, καθώς και με τα συνεχώς μεταβαλλόμενα σχέδια και δομές.

ARCOBALENO COLORE

// Slate

ΤΙΜΗ €/m²

	122x61cm (0,7442m ² / φύλλο) M	240x120cm (2,8802m ² / φύλλο) L	280x120cm (3,36m ² / φύλλο) XL
TRANSLUCENT	81,97	-	-



ARCOBALENO COLORE NEW

// Slate

ΤΙΜΗ €/m²

	122x61cm (0,7442m ² / φύλλο) M	240x120cm (2,8802m ² / φύλλο) L	280x120cm (3,36m ² / φύλλο) XL
SLATE LITE	57,78	86,45	99,11
ULTRA THIN <i>eco</i>	68,53	-	-
TRANSLUCENT	80,62	128,46	-



BELGIUM BLUE

// Slate

ΤΙΜΗ €/m²

	122x61cm (0,7442m ² / φύλλο) M	240x120cm (2,8802m ² / φύλλο) L	280x120cm (3,36m ² / φύλλο) XL
SLATE LITE	68,53	-	-



 Δεν διατίθεται σε Translucent

Οι άνω τιμές είναι προτεινόμενης λιανικής

ΚΑΠΛΑΜΑΔΕΣ ΦΥΣΙΚΗΣ ΠΕΤΡΑΣ | SLATE LITE

Τύπος Πέτρας // SLATE



BLACK LINE

// Slate ΤΙΜΗ €/m²

	122x61cm (0,7442m ² / φύλλο) M	240x120cm (2,8802m ² / φύλλο) L	280x120cm (3,36m ² / φύλλο) XL
SLATE LITE	68,53	-	-



BLANCO

// Slate ΤΙΜΗ €/m²

	122x61cm (0,7442m ² / φύλλο) M	240x120cm (2,8802m ² / φύλλο) L	280x120cm (3,36m ² / φύλλο) XL
SLATE LITE	57,78	86,45	99,11
ULTRA THIN <small>eco</small>	68,53	-	-
TRANS LUCENT	80,62	128,46	-



CALIFORNIA GOLD

// Slate ΤΙΜΗ €/m²

	122x61cm (0,7442m ² / φύλλο) M	240x120cm (2,8802m ² / φύλλο) L	280x120cm (3,36m ² / φύλλο) XL
SLATE LITE	57,78	86,45	99,11
ULTRA THIN <small>eco</small>	68,53	107,63	-
TRANS LUCENT	80,62	128,46	-



CALIFORNIA GREY

// Slate ΤΙΜΗ €/m²

	122x61cm (0,7442m ² / φύλλο) M	240x120cm (2,8802m ² / φύλλο) L	280x120cm (3,36m ² / φύλλο) XL
SLATE LITE	57,78	86,45	-
ULTRA THIN <small>eco</small>	68,53	-	-
TRANS LUCENT	-	-	-

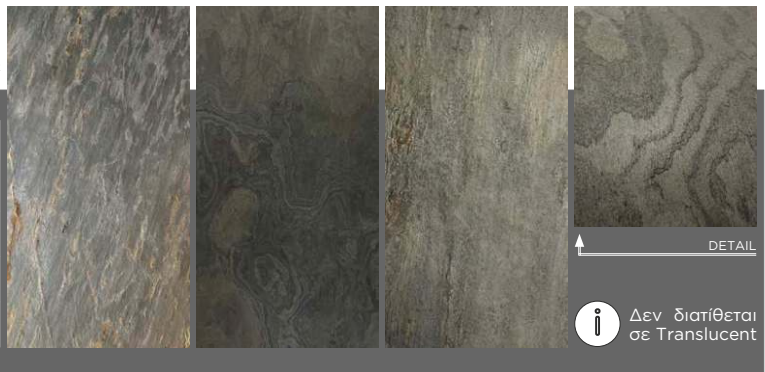

Οι άνω τιμές είναι προτεινόμενης λιανικής

ΚΑΠΛΑΜΑΔΕΣ ΦΥΣΙΚΗΣ ΠΕΤΡΑΣ | SLATE LITE

Τύπος Πέτρας // SLATE



SLATE LITE™

DARK ROCK

// Slate

ΤΙΜΗ €/m²

	122x61cm (0,7442m ² / φύλλο) M	240x120cm (2,8802m ² / φύλλο) L	280x120cm (3,36m ² / φύλλο) XL
SLATE LITE	76,59	-	-



FALLING LEAVES

// Slate

ΤΙΜΗ €/m²

	122x61cm (0,7442m ² / φύλλο) M	240x120cm (2,8802m ² / φύλλο) L	280x120cm (3,36m ² / φύλλο) XL
SLATE LITE	57,78	86,45	99,11
ULTRA THIN <small>eco</small>	68,53	-	-
TRANS LUCENT	80,62	128,46	-



MOLTO ROSA

// Slate

ΤΙΜΗ €/m²

	122x61cm (0,7442m ² / φύλλο) M	240x120cm (2,8802m ² / φύλλο) L	280x120cm (3,36m ² / φύλλο) XL
SLATE LITE	57,78	86,45	-
ULTRA THIN <small>eco</small>	68,53	107,63	-
TRANS LUCENT	80,62	128,46	-



NERO

// Slate

ΤΙΜΗ €/m²

	122x61cm (0,7442m ² / φύλλο) M	240x120cm (2,8802m ² / φύλλο) L	280x120cm (3,36m ² / φύλλο) XL
SLATE LITE	68,53	102,77	117,56
ULTRA THIN <small>eco</small>	81,97	-	-
TRANS LUCENT	-	152,42	-



Οι άνω τιμές είναι προτεινόμενης λιανικής

ΚΑΠΛΑΜΑΔΕΣ ΦΥΣΙΚΗΣ ΠΕΤΡΑΣ | SLATE LITE

Τύπος Πέτρας // SLATE



RUSTIQUE

// Slate

ΤΙΜΗ €/m²

	122x61cm (0,7442m ² / φύλλο) M	240x120cm (2,8802m ² / φύλλο) L	280x120cm (3,36m ² / φύλλο) XL
SLATE LITE	57,78	86,45	99,11
ULTRA THIN <small>eco</small>	68,53	-	-
TRANS LUCENT	80,62	128,46	-



TAN

// Slate

ΤΙΜΗ €/m²

	122x61cm (0,7442m ² / φύλλο) M	240x120cm (2,8802m ² / φύλλο) L	280x120cm (3,36m ² / φύλλο) XL
SLATE LITE	57,78	86,45	97,92
ULTRA THIN <small>eco</small>	68,53	107,63	-
TRANS LUCENT	80,62	128,46	-



TERRA NOIR (HORIZONTAL)

// Slate

ΤΙΜΗ €/m²

	122x61cm (0,7442m ² / φύλλο) M	240x120cm (2,8802m ² / φύλλο) L	280x120cm (3,36m ² / φύλλο) XL
SLATE LITE	68,53	102,77	117,56
ULTRA THIN <small>eco</small>	81,97	-	-
TRANS LUCENT	-	152,42	-



TERRA NOIR (VERTICAL)

// Slate

ΤΙΜΗ €/m²

	122x61cm (0,7442m ² / φύλλο) M	240x120cm (2,8802m ² / φύλλο) L	280x120cm (3,36m ² / φύλλο) XL
SLATE LITE	68,53	102,78	117,56



Οι άνω τιμές είναι προτεινόμενης λιανικής

ΚΑΠΛΑΜΑΔΕΣ ΦΥΣΙΚΗΣ ΠΕΤΡΑΣ | SLATE LITE

Τύπος Πέτρας // SLATE



SLATE LITE™

TERRA NOIR (DIAGONAL)

// Slate

ΤΙΜΗ €/m²

	122x61cm (0,7442m ² / φύλλο) M	240x120cm (2,8802m ² / φύλλο) L	280x120cm (3,36m ² / φύλλο) XL
SLATE LITE	68,53	106,94	-



Δεν διατίθεται
σε Translucent

TERRA ROSSO

// Slate

ΤΙΜΗ €/m²

	122x61cm (0,7442m ² / φύλλο) M	240x120cm (2,8802m ² / φύλλο) L	280x120cm (3,36m ² / φύλλο) XL
SLATE LITE	57,78	86,45	99,11
ULTRA THIN <small>eco</small>	68,53	-	-
TRANS LUCENT	80,62	128,47	-

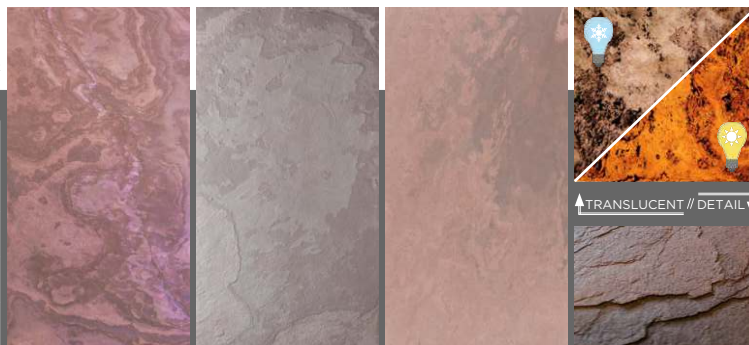

↑ TRANSLUCENT // DETAIL ↓

Οι άνω τιμές είναι προτεινόμενης λιανικής



ARCOBALENO COLORE NEW // Slate

ΚΑΠΛΑΜΑΔΕΣ ΦΥΣΙΚΗΣ ΠΕΤΡΑΣ | SLATE LITE

Τύπος Πέτρας // SLATE

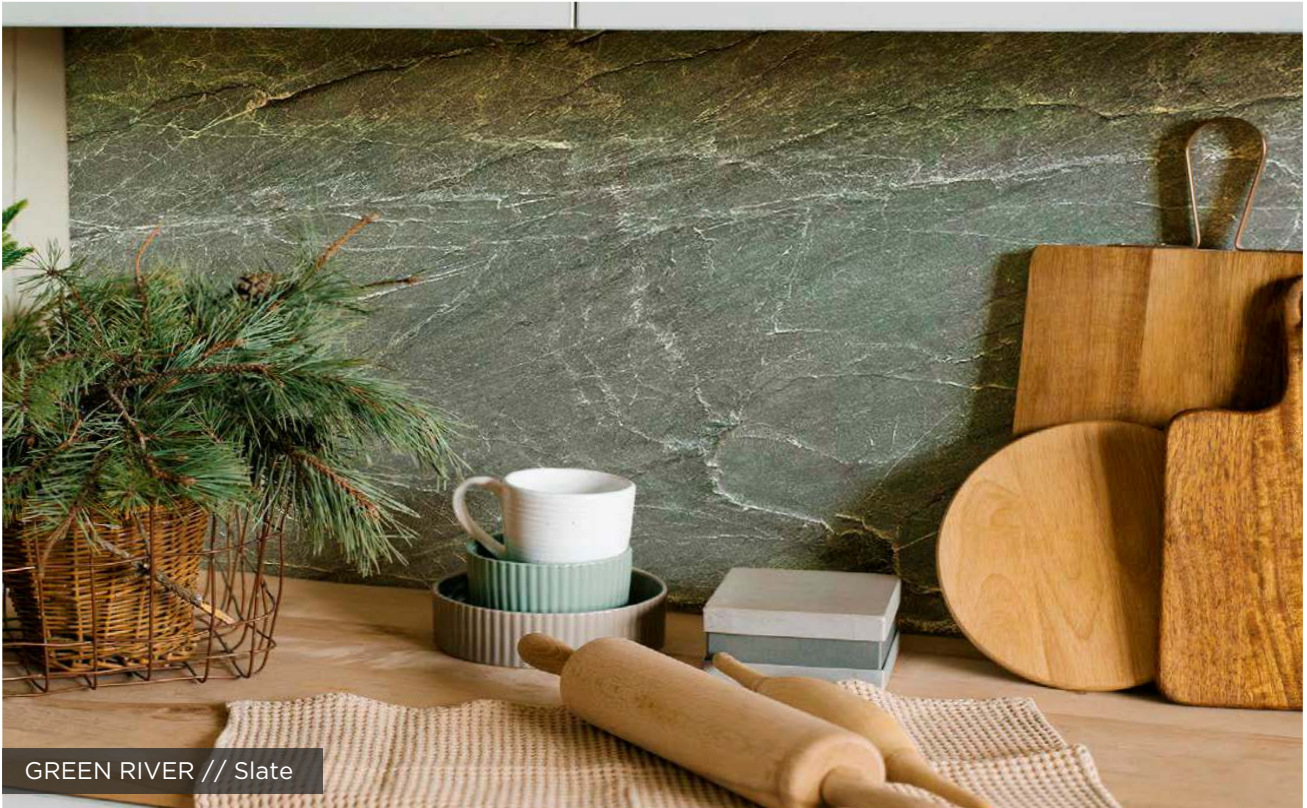

GREEN RIVER // Slate



NERO // Slate



BLANCO // Slate



RUSTIQUE // Slate



SLATE LITE™



ΤΥΠΟΣ ΠΕΤΡΑΣ ΜΥΣΑ

Οι φλούδες αληθινής πέτρας **ΜΥΣΑ** έχουν συνήθως μια κάπως πιο τραχιά επιφάνεια με ομοιογενή σχέδια. Ιδιαίτερο εντυπωσιακό είναι το gloss αποτέλεσμα, το οποίο δημιουργείται από τη φυσική περιεκτικότητα σε χαλαζίτη στην πέτρα.

ARGENTO AURO

// Myca

ΤΙΜΗ €/m²

	122x61cm (0,7442m ² / φύλλο) M	240x120cm (2,8802m ² / φύλλο) L	280x120cm (3,36m ² / φύλλο) XL
SLATE LITE	68,53	102,77	117,56
ULTRA THIN <small>eco</small>	81,97	118,74	-
TRANS LUCENT	95,40	152,42	-



ARGENTO

// Myca

ΤΙΜΗ €/m²

	122x61cm (0,7442m ² / φύλλο) M	240x120cm (2,8802m ² / φύλλο) L	280x120cm (3,36m ² / φύλλο) XL
SLATE LIT	68,53	102,77	117,56
ULTRA THIN <small>eco</small>	81,97	118,74	-
TRANS LUCENT	95,40	152,42	-



AURO

// Myca

ΤΙΜΗ €/m²

	122x61cm (0,7442m ² / φύλλο) M	240x120cm (2,8802m ² / φύλλο) L	280x120cm (3,36m ² / φύλλο) XL
SLATE LITE	68,53	102,77	117,56
ULTRA THIN <small>eco</small>	81,97	118,74	-
TRANS LUCENT	95,40	152,42	-



Οι άνω τιμές είναι προτεινόμενης λιανικής

ΚΑΠΛΑΜΑΔΕΣ ΦΥΣΙΚΗΣ ΠΕΤΡΑΣ | SLATE LITE

Τύπος Πέτρας // ΜΥΣΑ



BURNING FOREST

// Myca

ΤΙΜΗ €/m²

	122x61cm (0,7442m ² / φύλλο) M	240x120cm (2,8802m ² / φύλλο) L	280x120cm (3,36m ² / φύλλο) XL
SLATE LITE	68,53	102,77	117,56
ULTRA THIN <small>eco</small>	81,97	-	-
TRANS LUCENT	95,40	152,42	-



COBRE NEW

// Myca

ΤΙΜΗ €/m²

	122x61cm (0,7442m ² / φύλλο) M	240x120cm (2,8802m ² / φύλλο) L	280x120cm (3,36m ² / φύλλο) XL
SLATE LITE	68,53	102,77	-
ULTRA THIN <small>eco</small>	81,97	118,74	-
TRANS LUCENT	95,40	152,42	-



COBRE

// Myca

ΤΙΜΗ €/m²

	122x61cm (0,7442m ² / φύλλο) M	240x120cm (2,8802m ² / φύλλο) L	280x120cm (3,36m ² / φύλλο) XL
SLATE LITE	68,53	102,77	-
ULTRA THIN <small>eco</small>	81,97	118,74	-
TRANS LUCENT	95,40	152,42	-



D. BLACK 315°

// Myca

ΤΙΜΗ €/m²

	122x61cm (0,7442m ² / φύλλο) M	240x120cm (2,8802m ² / φύλλο) L	280x120cm (3,36m ² / φύλλο) XL
SLATE LITE	68,53	102,77	117,56
ULTRA THIN <small>eco</small>	81,97	118,74	-
TRANS LUCENT	95,40	152,42	-

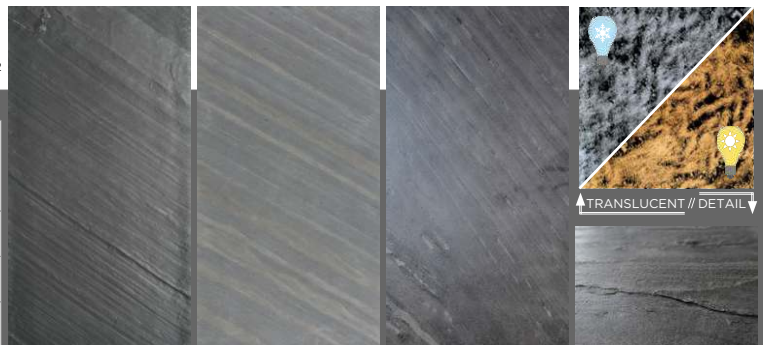

Οι άνω τιμές είναι προτεινόμενης λιανικής

ΚΑΠΛΑΜΑΔΕΣ ΦΥΣΙΚΗΣ ΠΕΤΡΑΣ | SLATE LITE

Τύπος Πέτρας // ΜΥΣΑ



D. BLACK 45°

// Myca

ΤΙΜΗ €/m²

	122x61cm (0,7442m ² / φύλλο) M	240x120cm (2,8802m ² / φύλλο) L	280x120cm (3,36m ² / φύλλο) XL
SLATE LITE	68,53	102,77	117,56
ULTRA THIN <small>eco</small>	81,97	-	-
TRANS LUCENT	95,40	152,42	-



GALAXY BLACK

// Myca

ΤΙΜΗ €/m²

	122x61cm (0,7442m ² / φύλλο) M	240x120cm (2,8802m ² / φύλλο) L	280x120cm (3,36m ² / φύλλο) XL
SLATE LITE	68,53	102,77	117,56
ULTRA THIN <small>eco</small>	81,97	-	-
TRANS LUCENT	95,40	152,42	-



GALAXY BLACK without rost

// Myca

ΤΙΜΗ €/m²

	122x61cm (0,7442m ² / φύλλο) M	240x120cm (2,8802m ² / φύλλο) L	280x120cm (3,36m ² / φύλλο) XL
SLATE LITE	72,56	108,67	124,40



ITALIAN WHITE

// Myca

ΤΙΜΗ €/m²

	122x61cm (0,7442m ² / φύλλο) M	85x45cm (0,3825m ² / φύλλο) M
SLATE LITE	77,94	78,41



Οι άνω τιμές είναι προτεινόμενης λιανικής

ΚΑΠΛΑΜΑΔΕΣ ΦΥΣΙΚΗΣ ΠΕΤΡΑΣ | SLATE LITE

Τύπος Πέτρας // ΜΥΣΑ



MARE

// Myca

ΤΙΜΗ €/m²

	122x61cm (0,7442m ² / φύλλο) M	240x120cm (2,8802m ² / φύλλο) L	280x120cm (3,36m ² / φύλλο) XL
SLATE LITE	68,53	102,77	117,56
ULTRA THIN <small>eco</small>	81,97	118,74	-
TRANS LUCENT	95,40	152,42	-



MATRIX

// Myca

ΤΙΜΗ €/m²

	122x61cm (0,7442m ² / φύλλο) M	240x120cm (2,8802m ² / φύλλο) L	280x120cm (3,36m ² / φύλλο) XL
SLATE LITE	68,34	102,77	117,56



SILVER GREY

// Myca

ΤΙΜΗ €/m²

	122x61cm (0,7442m ² / φύλλο) M	240x120cm (2,8802m ² / φύλλο) L	280x120cm (3,36m ² / φύλλο) XL
SLATE LITE	68,53	102,77	117,56
ULTRA THIN <small>eco</small>	81,97	-	-
TRANS LUCENT	95,40	152,42	-



VERDE

// Myca

ΤΙΜΗ €/m²

	122x61cm (0,7442m ² / φύλλο) M	240x120cm (2,8802m ² / φύλλο) L	280x120cm (3,36m ² / φύλλο) XL
SLATE LITE	68,53	102,77	117,56
ULTRA THIN <small>eco</small>	81,97	118,74	-
TRANS LUCENT	95,40	152,42	-



Οι άνω τιμές είναι προτεινόμενης λιανικής

ΚΑΠΛΑΜΑΔΕΣ ΦΥΣΙΚΗΣ ΠΕΤΡΑΣ | SLATE LITE

Τύπος Πέτρας // ΜΥΣΑ



SLATE LITE™

VERDE GRIS

// Myca

ΤΙΜΗ €/m²

	122x61cm (0,7442m ² / φύλλο) M	240x120cm (2,8802m ² / φύλλο) L	280x120cm (3,36m ² / φύλλο) XL
SLATE LITE	68,53	102,77	-
ULTRA THIN <small>eco</small>	81,97	-	-
TRANS LUCENT	95,40	152,42	-



Οι άνω τιμές είναι προτεινόμενης λιανικής



AURO // Myca

ΚΑΠΛΑΜΑΔΕΣ ΦΥΣΙΚΗΣ ΠΕΤΡΑΣ | SLATE LITE

Τύπος Πέτρας // ΜΥΣΑ



SLATE LITE™



AURO // Myca



ARGENTO // Myca

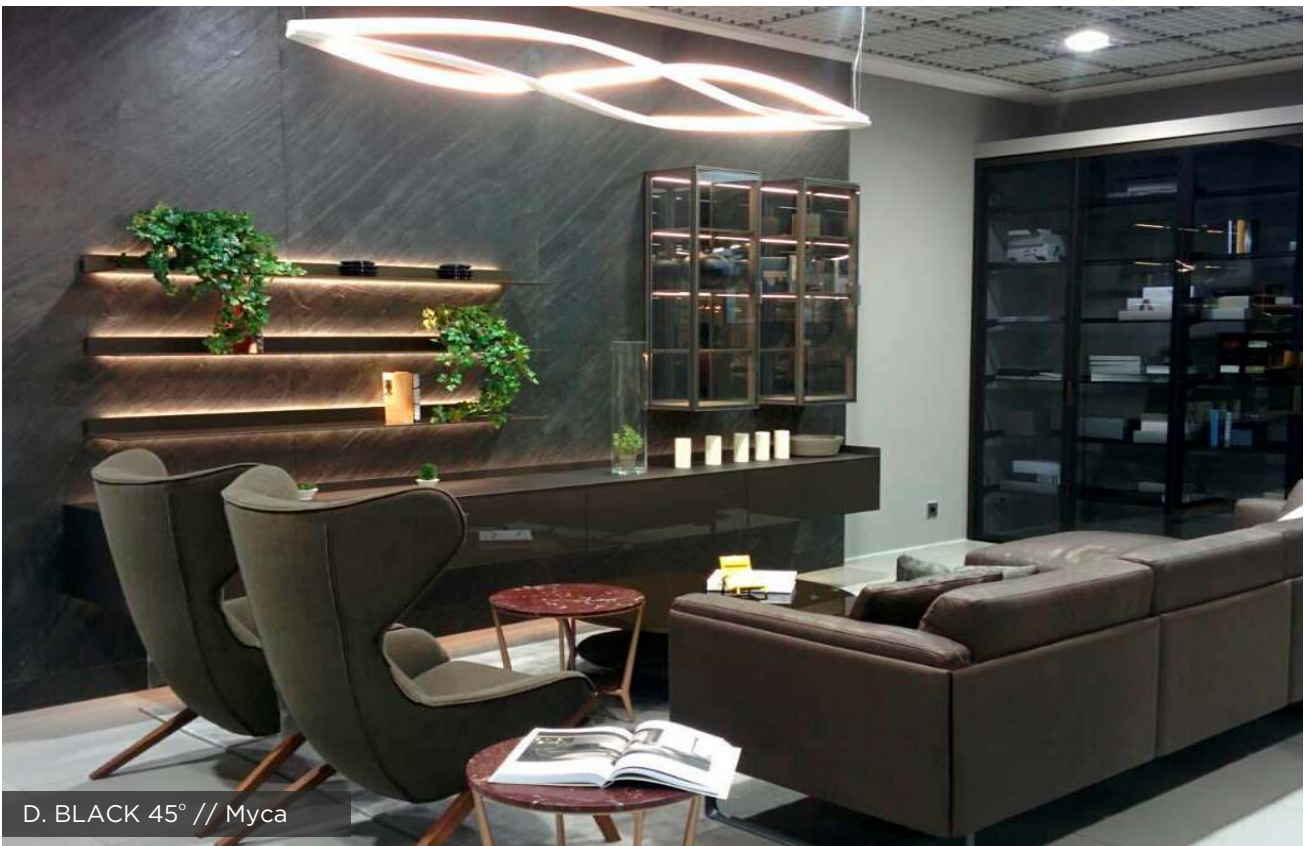

D. BLACK 45° // Myca



SLATE LITE™



ΤΥΠΟΣ ΠΕΤΡΑΣ LIMESTONE

Οι φλούδες αληθινής πέτρας **LIMESTONE** εντυπωσιάζουν με μια πιο λεία επιφάνεια, με σχετικά ομοιογενή σχέδια και δομές. Δεν είναι κατάλληλες για εξωτερικούς και υγρούς χώρους!

GREEN PEARL

// Limestone

ΤΙΜΗ €/m²

	122x61cm (0,7442m ² / φύλλο) M	240x120cm (2,8802m ² / φύλλο) L	280x120cm (3,36m ² / φύλλο) XL
SLATE LITE	72,56	108,68	124,40
ULTRA THIN <small>eco</small>	87,34	125,69	-



DETAIL

Δεν διατίθεται σε Translucent

GREY LIMESTONE

// Limestone

ΤΙΜΗ €/m²

	122x61cm (0,7442m ² / φύλλο) M	240x120cm (2,8802m ² / φύλλο) L	280x120cm (3,36m ² / φύλλο) XL
SLATE LIT	68,53	102,77	117,56



DETAIL

Δεν διατίθεται σε Translucent

ICE PEARL

// Limestone

ΤΙΜΗ €/m²

	122x61cm (0,7442m ² / φύλλο) M	240x120cm (2,8802m ² / φύλλο) L	280x120cm (3,36m ² / φύλλο) XL
SLATE LITE	68,53	102,77	117,56
ULTRA THIN	81,97	118,74	-



DETAIL

Δεν διατίθεται σε Translucent

Οι άνω τιμές είναι προτεινόμενης λιανικής

ΚΑΠΛΑΜΑΔΕΣ ΦΥΣΙΚΗΣ ΠΕΤΡΑΣ | SLATE LITE

Τύπος Πέτρας // LIMESTONE



ICE PEARL PURE

// Limestone

ΤΙΜΗ €/m²

	122x61cm (0,7442m ² / φύλλο) M	240x120cm (2,8802m ² / φύλλο) L	280x120cm (3,36m ² / φύλλο) XL
SLATE LITE	77,94	-	-

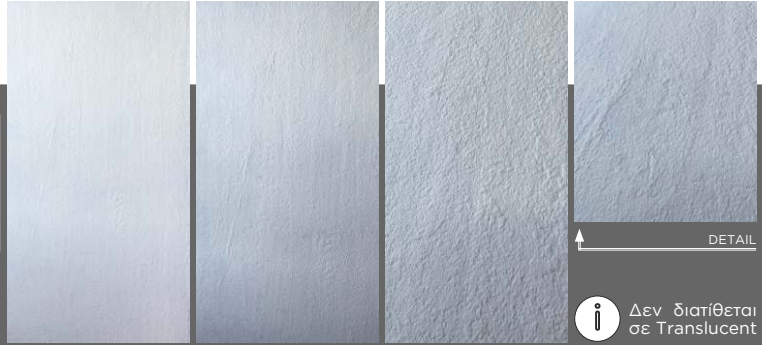

Δεν διατίθεται σε Translucent

JADE GREEN

// Limestone

ΤΙΜΗ €/m²

	122x61cm (0,7442m ² / φύλλο) M	240x120cm (2,8802m ² / φύλλο) L	280x120cm (3,36m ² / φύλλο) XL
SLATE LITE	72,56	-	-
ULTRA THIN <small>eco</small>	87,34	-	-



Δεν διατίθεται σε Translucent

PINK LIMESTONE

// Limestone

ΤΙΜΗ €/m²

	122x61cm (0,7442m ² / φύλλο) M	240x120cm (2,8802m ² / φύλλο) L	280x120cm (3,36m ² / φύλλο) XL
SLATE LITE	68,53	102,78	117,56



Δεν διατίθεται σε Translucent



Οι άνω τιμές είναι προτεινόμενης λιανικής



SLATE LITE™



ΤΥΠΟΣ ΠΕΤΡΑΣ SANDSTONE

Οι φλούδες αληθινής πέτρας **SANDSTONE** εντυπωσιάζουν με μια ελαφρώς τραχιά, μάλλον κοκκώδη επιφάνεια με μικρές διαφορές στο πάχος.



BLACK PEARL

// Sandstone

ΤΙΜΗ €/m²

	122x61cm (0,7442m ² / φύλλο) M	240x120cm (2,8802m ² / φύλλο) L	280x120cm (3,36m ² / φύλλο) XL
SLATE LITE	68,53	102,77	117,56
ULTRA THIN <small>eco</small>	81,97	-	-

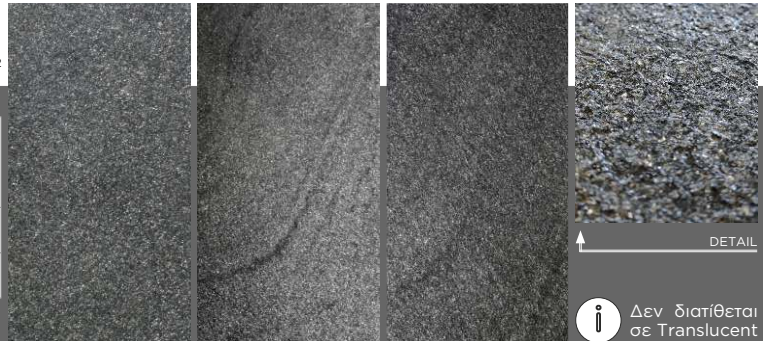

DETAIL

Δεν διατίθεται σε Translucent

CLEAR WHITE

// Sandstone

ΤΙΜΗ €/m²

	122x61cm (0,7442m ² / φύλλο) M	240x120cm (2,8802m ² / φύλλο) L	280x120cm (3,36m ² / φύλλο) XL
SLATE LIT	72,56	108,67	124,40



DETAIL

Δεν διατίθεται σε Translucent

CLEAR WHITE STRIPE

// Sandstone

ΤΙΜΗ €/m²

	122x61cm (0,7442m ² / φύλλο) M	240x120cm (2,8802m ² / φύλλο) L	280x120cm (3,36m ² / φύλλο) XL
SLATE LITE	72,56	108,68	-



DETAIL

Δεν διατίθεται σε Translucent

Οι άνω τιμές είναι προτεινόμενης λιανικής

ΚΑΠΛΑΜΑΔΕΣ ΦΥΣΙΚΗΣ ΠΕΤΡΑΣ | SLATE LITE

Τύπος Πέτρας // SANDSTONE



RAINBOW

// Sandstone

ΤΙΜΗ €/m²

	122x61cm (0,7442m ² / φύλλο) M	240x120cm (2,8802m ² / φύλλο) L	280x120cm (3,36m ² / φύλλο) XL
SLATE LITE	77,94	116,66	-
TRANS LUCENT	100,78	-	-



RED SAND

// Sandstone

ΤΙΜΗ €/m²

	122x61cm (0,7442m ² / φύλλο) M	240x120cm (2,8802m ² / φύλλο) L	280x120cm (3,36m ² / φύλλο) XL
SLATE LITE	77,94	-	-



SUMMER BREEZE

// Sandstone

ΤΙΜΗ €/m²

	122x61cm (0,7442m ² / φύλλο) M	240x120cm (2,8802m ² / φύλλο) L	280x120cm (3,36m ² / φύλλο) XL
SLATE LITE	77,94	-	-



SWISSGREY

// Sandstone

ΤΙΜΗ €/m²

	122x61cm (0,7442m ² / φύλλο) M	240x120cm (2,8802m ² / φύλλο) L	280x120cm (3,36m ² / φύλλο) XL
SLATE LITE	72,56	-	-



Οι άνω τιμές είναι προτεινόμενης λιανικής

ΚΑΠΛΑΜΑΔΕΣ ΦΥΣΙΚΗΣ ΠΕΤΡΑΣ | SLATE LITE

Τύπος Πέτρας // SANDSTONE



SLATE LITE™

RAINBOW

// Sandstone

ΤΙΜΗ €/m²

	122x61cm (0,7442m ² / φύλλο) M	240x120cm (2,8802m ² / φύλλο) L	280x120cm (3,36m ² / φύλλο) XL
SLATE LITE	77,94	116,66	133,63
TRANS LUCENT	108,84	-	-



Οι άνω τιμές είναι προτεινόμενης λιανικής



ΚΑΠΛΑΜΑΔΕΣ ΦΥΣΙΚΗΣ ΠΕΤΡΑΣ | SLATE LITE

Τύπος Πέτρας // SANDSTONE



BLACK PEARL // Sandstone



BLACK PEARL // Sandstone



RAINBOW // Sandstone



TEAKWOOD // Sandstone

ΑΡΧΙΤΕΚΤΟΝΙΚΑ ΔΙΑΚΟΣΜΗΤΙΚΑ ΥΛΙΚΑ



SLATE LITE™



ΤΥΠΟΣ ΠΕΤΡΑΣ MARBLE

Οι φλούδες αληθινής πέτρας MARBLE σαγηνεύουν με την τραχιά επιφάνειά τους με διαφορετικά και συνεχώς μεταβαλλόμενα σχέδια και δομές. Οι έντονοι κόκκοι και οι στην επιφάνεια είναι τυπικά χαρακτηριστικά.



ARCTIC WHITE 45°

// Marble

ΤΙΜΗ €/m²

	122x61cm (0,7442m ² / φύλλο) M	240x120cm (2,8802m ² / φύλλο) L	280x120cm (3,36m ² / φύλλο) XL
SLATE LITE	79,28	108,68	-



DETAIL

Δεν διατίθεται σε Translucent

BRIGHT CREEK

// Marble

ΤΙΜΗ €/m²

	122x61cm (0,7442m ² / φύλλο) M	240x120cm (2,8802m ² / φύλλο) L	280x120cm (3,36m ² / φύλλο) XL
SLATE LIT	77,94	116,66	-
ULTRA THIN <small>eco</small>	93,80	-	-



DETAIL

Δεν διατίθεται σε Translucent

DARK CREEK

// Marble

ΤΙΜΗ €/m²

	122x61cm (0,7442m ² / φύλλο) M	240x120cm (2,8802m ² / φύλλο) L	280x120cm (3,36m ² / φύλλο) XL
SLATE LITE	77,94	116,66	-
ULTRA THIN <small>eco</small>	93,80	-	-



DETAIL

Δεν διατίθεται σε Translucent

Οι άνω τιμές είναι προτεινόμενης λιανικής

ΚΑΠΛΑΜΑΔΕΣ ΦΥΣΙΚΗΣ ΠΕΤΡΑΣ | SLATE LITE

Τύπος Πέτρας // MARBLE



GREENRIVER

// Marble

ΤΙΜΗ €/m²

	122x61cm (0,7442m ² / φύλλο) M	240x120cm (2,8802m ² / φύλλο) L	280x120cm (3,36m ² / φύλλο) XL
SLATE LITE	68,53	102,78	-



Δεν διατίθεται σε Translucent

MONSOON BLACK (HORIZONTAL)

// Marble

ΤΙΜΗ €/m²

	122x61cm (0,7442m ² / φύλλο) M	240x120cm (2,8802m ² / φύλλο) L	280x120cm (3,36m ² / φύλλο) XL
SLATE LITE	81,97	-	-

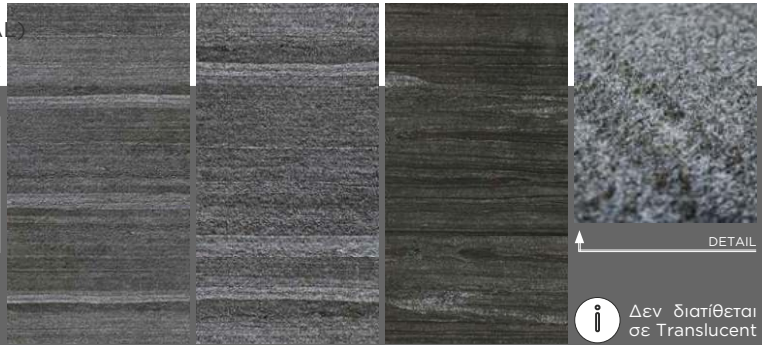

Δεν διατίθεται σε Translucent

MONSOON BLACK (VERTICAL)

// Marble

ΤΙΜΗ €/m²

	122x61cm (0,7442m ² / φύλλο) M	240x120cm (2,8802m ² / φύλλο) L	280x120cm (3,36m ² / φύλλο) XL
SLATE LITE	81,97	122,91	140,77
ULTRA THIN <small>eco</small>	97,82	-	-



Δεν διατίθεται σε Translucent

MYSTIC WHITE

// Marble

ΤΙΜΗ €/m²

	122x61cm (0,7442m ² / φύλλο) M	240x120cm (2,8802m ² / φύλλο) L	280x120cm (3,36m ² / φύλλο) XL
SLATE LITE	77,94	116,66	133,63
ULTRA THIN <small>eco</small>	93,80	-	-



Δεν διατίθεται σε Translucent

Οι άνω τιμές είναι προτεινόμενης λιανικής

ΚΑΠΛΑΜΑΔΕΣ ΦΥΣΙΚΗΣ ΠΕΤΡΑΣ | SLATE LITE

Τύπος Πέτρας // MARBLE



PANDA WHITE 315°

// Marble

ΤΙΜΗ €/m²

	122x61cm (0,7442m ² / φύλλο) M	240x120cm (2,8802m ² / φύλλο) L	280x120cm (3,36m ² / φύλλο) XL
SLATE LITE	72,56	122,92	124,40

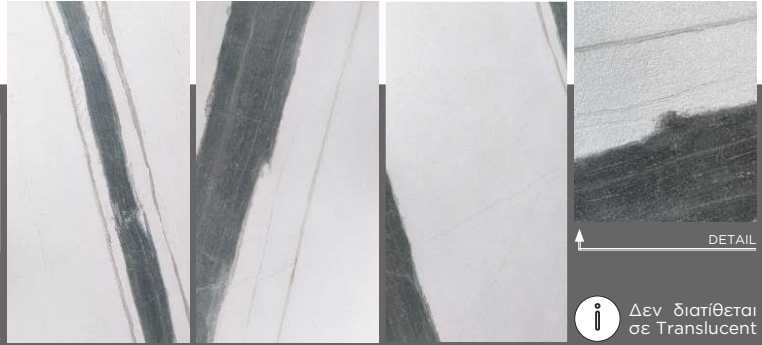

PANDA WHITE 45°

// Marble

ΤΙΜΗ €/m²

	122x61cm (0,7442m ² / φύλλο) M	240x120cm (2,8802m ² / φύλλο) L	280x120cm (3,36m ² / φύλλο) XL
SLATE LITE	72,56	122,92	124,40



PEBBLE BEACH

// Marble

ΤΙΜΗ €/m²

	122x61cm (0,7442m ² / φύλλο) M	240x120cm (2,8802m ² / φύλλο) L	280x120cm (3,36m ² / φύλλο) XL
SLATE LITE	77,72	116,67	-



RAINFOREST BROWN

// Marble

ΤΙΜΗ €/m²

	122x61cm (0,7442m ² / φύλλο) M	240x120cm (2,8802m ² / φύλλο) L	280x120cm (3,36m ² / φύλλο) XL
SLATE LITE	72,56	108,67	124,40
ULTRA THIN <small>esp</small>	87,10	-	-
TRANS LUCENT	102,12	161,10	-

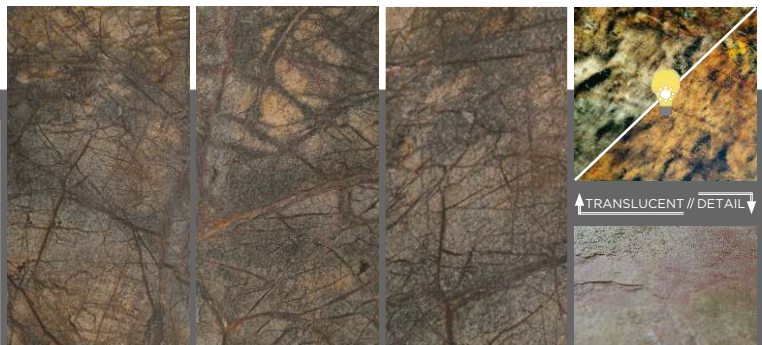

Οι άνω τιμές είναι προτεινόμενης λιανικής

ΚΑΠΛΑΜΑΔΕΣ ΦΥΣΙΚΗΣ ΠΕΤΡΑΣ | SLATE LITE

Τύπος Πέτρας // MARBLE



RAINFOREST BROWN BRIGHT

// Marble

ΤΙΜΗ €/m²

	122x61cm (0,7442m ² / φύλλο) M	240x120cm (2,8802m ² / φύλλο) L	280x120cm (3,36m ² / φύλλο) XL
SLATE LITE	81,97	122,91	-
TRANS LUCENT	114,22	182,29	-



RAINFOREST GREEN

// Marble

ΤΙΜΗ €/m²

	122x61cm (0,7442m ² / φύλλο) M	240x120cm (2,8802m ² / φύλλο) L	280x120cm (3,36m ² / φύλλο) XL
SLATE LITE	72,56	108,67	124,40
ULTRA THIN <small>eco</small>	87,10	-	-
TRANS LUCENT	102,12	182,28	-



RAINFOREST GREEN BRIGHT

// Marble

ΤΙΜΗ €/m²

	122x61cm (0,7442m ² / φύλλο) M	240x120cm (2,8802m ² / φύλλο) L	280x120cm (3,36m ² / φύλλο) XL
SLATE LITE	81,97	122,91	-
ULTRA THIN <small>eco</small>	92,46	-	-
TRANS LUCENT	-	161,10	-



RED CREEK

// Marble

ΤΙΜΗ €/m²

	122x61cm (0,7442m ² / φύλλο) M	240x120cm (2,8802m ² / φύλλο) L	280x120cm (3,36m ² / φύλλο) XL
SLATE LITE	81,97	122,92	140,77



Οι άνω τιμές είναι προτεινόμενης λιανικής

ΚΑΠΛΑΜΑΔΕΣ ΦΥΣΙΚΗΣ ΠΕΤΡΑΣ | SLATE LITE

Τύπος Πέτρας // MARBLE



SLATE LITE™

RED SHELL

// Marble

ΤΙΜΗ €/m²

	122x61cm (0,7442m ² / φύλλο) M	240x120cm (2,8802m ² / φύλλο) L	280x120cm (3,36m ² / φύλλο) XL
SLATE LITE	81,97	122,92	-

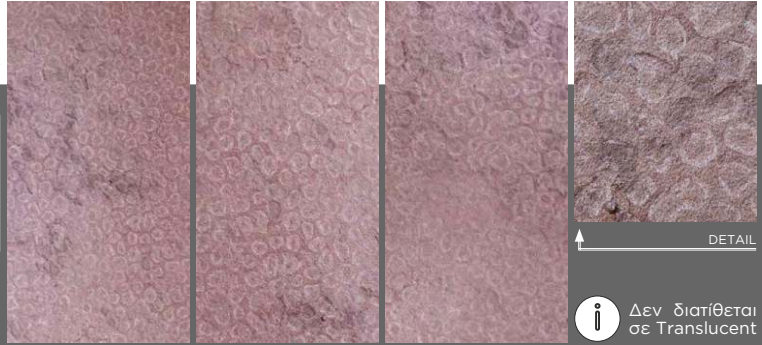

SILVIA

// Marble

ΤΙΜΗ €/m²

	122x61cm (0,7442m ² / φύλλο) M	240x120cm (2,8802m ² / φύλλο) L	280x120cm (3,36m ² / φύλλο) XL
SLATE LITE	77,94	116,66	-
TRANS LUCENT	108,84	173,26	-



SILVIA VEIN

// Marble

ΤΙΜΗ €/m²

	122x61cm (0,7442m ² / φύλλο) M	240x120cm (2,8802m ² / φύλλο) L	280x120cm (3,36m ² / φύλλο) XL
SLATE LITE	72,56	-	-



SILVIA WILD

// Marble

ΤΙΜΗ €/m²

	122x61cm (0,7442m ² / φύλλο) M	240x120cm (2,8802m ² / φύλλο) L	280x120cm (3,36m ² / φύλλο) XL
SLATE LITE	72,56	-	-



Οι άνω τιμές είναι προτεινόμενης λιανικής

ΚΑΠΛΑΜΑΔΕΣ ΦΥΣΙΚΗΣ ΠΕΤΡΑΣ | SLATE LITE

Τύπος Πέτρας // MARBLE



SLATE LITE™

WHITE SPARKLE

// Marble

ΤΙΜΗ €/m²

	122x61cm (0,7442m ² / φύλλο) M	240x120cm (2,8802m ² / φύλλο) L	280x120cm (3,36m ² / φύλλο) XL
SLATE LITE	77,94	116,67	-



Δεν διατίθεται
σε Translucent

Οι άνω τιμές είναι προτεινόμενης λιανικής



WHITE SPARKLE // Marble

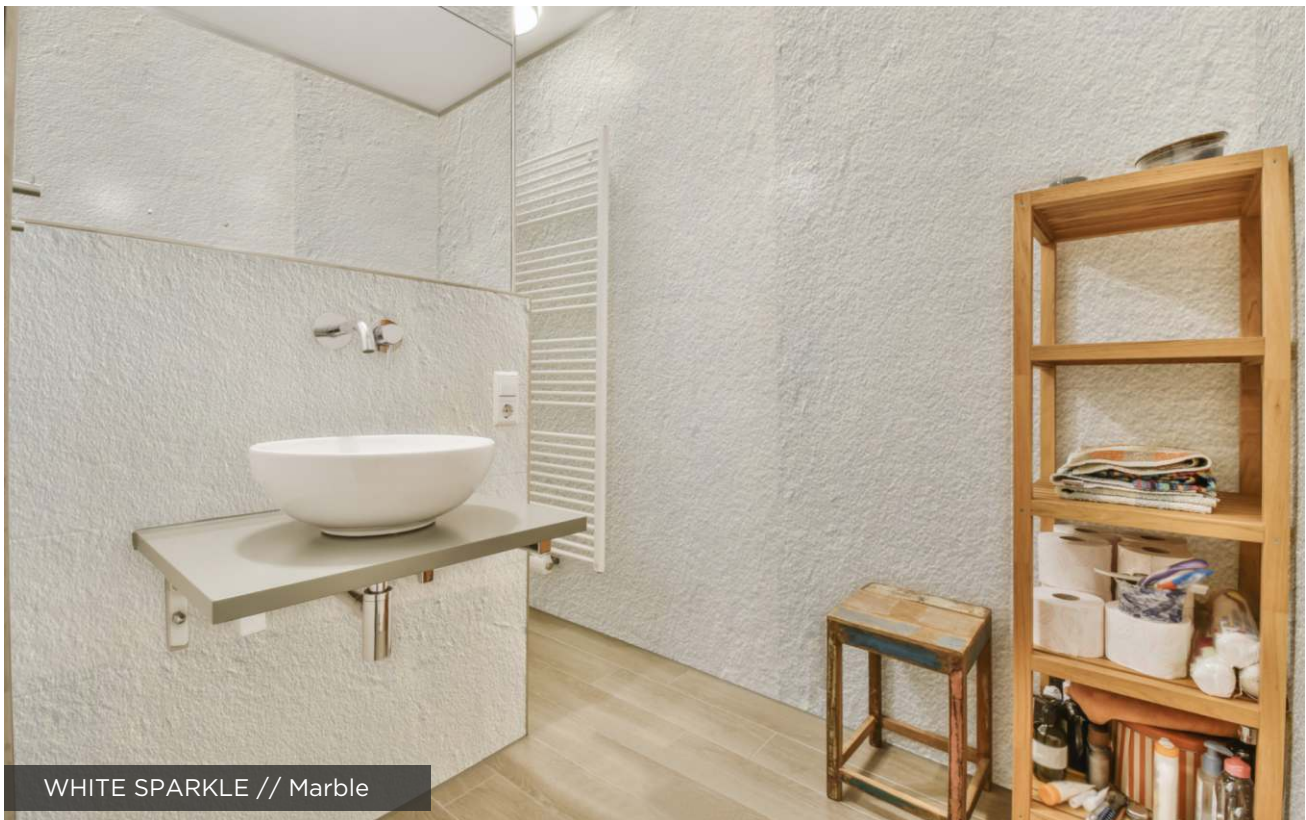

WHITE SPARKLE // Marble



SLATE LITE™



METAL LOOK ARTDECORS

Τα **Artdecors** είναι πέτρινοι καπλαμάδες, οι οποίοι έχουν επικαλυφθεί με υψηλής ποιότητας μεταλλικά χρώματα ως τελικό φινιρίσμα. Το γυαλιστερό αποτέλεσμα της μεταλλικής επιφάνειας δημιουργεί διαφορετικές, συναρπαστικές αντανακλάσεις σε κάθε γωνία.

METAL GOLD

// Metal Look

ΤΙΜΗ €/m²

	122x61cm (0,7442m ² / φύλλο) M	240x120cm (2,8802m ² / φύλλο) L	280x120cm (3,36m ² / φύλλο) XL
ART-DECORS <i>lite</i>	68,53	106,94	-



Δεν διατίθεται σε Translucent

METAL COPPER

// Metal Look

ΤΙΜΗ €/m²

	122x61cm (0,7442m ² / φύλλο) M	240x120cm (2,8802m ² / φύλλο) L	280x120cm (3,36m ² / φύλλο) XL
ART-DECORS <i>lite</i>	68,53	106,94	-

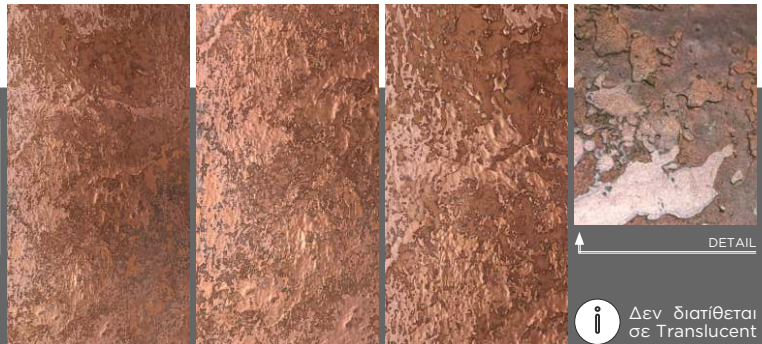

Δεν διατίθεται σε Translucent

Οι άνω τιμές είναι προτεινόμενης λιανικής

ΚΑΠΛΑΜΑΔΕΣ ΦΥΣΙΚΗΣ ΠΕΤΡΑΣ | SLATE LITE

Τύπος Πέτρας // METAL LOOK - ARTDECORS



METALLIC SILVER // Art-Decors



METALLIC GOLD // Art-Decors



METALLIC GOLD // Art-Decors

ΚΑΠΛΑΜΑΔΕΣ ΦΥΣΙΚΗΣ ΠΕΤΡΑΣ | SLATE LITE

 Accessories // ADHESIVE //

SLATE LITE™



ΚΩΔΙΚΟΣ	ΠΕΡΙΓΡΑΦΗ	ΧΡΩΜΑ	ΤΙΜΗ €/τεμ.
5000033	Slate-Lite Extreme Adhesive, 600ml	Grey	12,99
101350	Slate-Lite Extreme Adhesive, 600ml	White	14,49
100653	Slate-Lite Extreme Adhesive, 7kg	Grey	95,00
5000034	Slate-Lite Extreme Adhesive, 15kg	Grey	179,00



5000091	Otto Seal natural stone silicone, 310ml	Transparent	15,99
5000092	Otto Seal natural stone silicone, 310ml	Black	15,99
5000093	Otto Seal natural stone silicone, 310ml	Grey	15,99
5000094	Otto Seal natural stone silicone, 310ml	White	15,99



100806	Translucent Crystal Clear, 600ml	Transparent	24,90
--------	----------------------------------	-------------	-------



100866	Hranifix Premium Spray contact adhesive, 500ml		25,90
--------	--	--	-------



100879	Super Glue with Activator Spray, 150ml		15,50
--------	--	--	-------

Οι άνω τιμές είναι προτεινόμενης λιανικής

ΚΑΠΛΑΜΑΔΕΣ ΦΥΣΙΚΗΣ ΠΕΤΡΑΣ | SLATE LITE



Accessories // PROTECTION //



SLATE LITE™

ΤΙΜΗ €/τεμ.



ΚΩΔΙΚΟΣ	ΠΕΡΙΓΡΑΦΗ	ΤΙΜΗ €/τεμ.
100226	Slate-Lite Extreme Protection, 1,4 kg	136,00
100317	Slate-Lite Extreme Protection, 2,8 kg	264,00
100318	Slate-Lite Extreme Protection, 5,6 kg	380,00



5000010	Special Protection, 250ml	24,79
5000019	Special Protection, 1000ml	79,50



5000018	2K-Sealer Protection Furniture, 625ml	60,80
5000090	2K-Sealer Protection Furniture, 3,125kg	204,00



5000009	Special Impregnator, 1000ml	21,19
---------	-----------------------------	-------

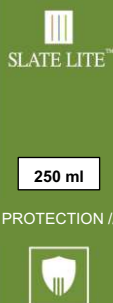

101880	Color deepener Super, 250 ml	25,89
--------	------------------------------	-------

Οι άνω τιμές είναι προτεινόμενης λιανικής







ΚΑΠΛΑΜΑΔΕΣ ΦΥΣΙΚΗΣ ΠΕΤΡΑΣ | SLATE LITE



Accessories // CARE //



SLATE LITE™

	ΚΩΔΙΚΟΣ	ΠΕΡΙΓΡΑΦΗ	ΤΙΜΗ €/τεμ.
 <p>SLATE LITE™</p> <p>250 ml</p> <p>CARE //</p> 	5000017	Slate Lite Special Cleaner, 250ml	8,29
 <p>SLATE LITE™</p> <p>1.000 ml</p> <p>CARE //</p> 	5000080	Slate Lite Special Cleaner, 1000ml	22,69
 <p>SLATE LITE™</p> <p>CARE //</p> 	5000032	Akemi Stain Remover	21,50

Οι άνω τιμές είναι προτεινόμενης λιανικής

ΚΑΠΛΑΜΑΔΕΣ ΦΥΣΙΚΗΣ ΠΕΤΡΑΣ | SLATE LITE

 Accessories // PROFIL STRIPS //

SLATE LITE™

	ΚΩΔΙΚΟΣ	ΠΕΡΙΓΡΑΦΗ	ΤΙΜΗ €/τεμ.
	5000097	External Corner Black F-Line, 250cm	39,99
	5000085	External Corner Silver F-Line, 250cm	34,99
	5000086	External Corner Steel F-Line, 250cm	34,99
	5000096	Inner Corner Black F-Line, 250cm	39,99
	5000087	Inner Corner Silver F-Line, 250cm	34,99
	5000088	Inner Corner Steel F-Line, 250cm	34,99
	5000095	Joint Profile Black F-Line, 250cm	39,99
	5000083	Joint Profile Silver F-Line, 250cm	34,99
	5000084	Joint Profile Steel F-Line, 250cm	34,99
	5000098	Terminal Edge Black F-Line, 250cm	39,99
	5000081	Terminal Edge Silver F-Line, 250cm	34,99
	5000082	Terminal Edge Steel F-Line, 250cm	34,99

Οι άνω τιμές είναι προτεινόμενης λιανικής

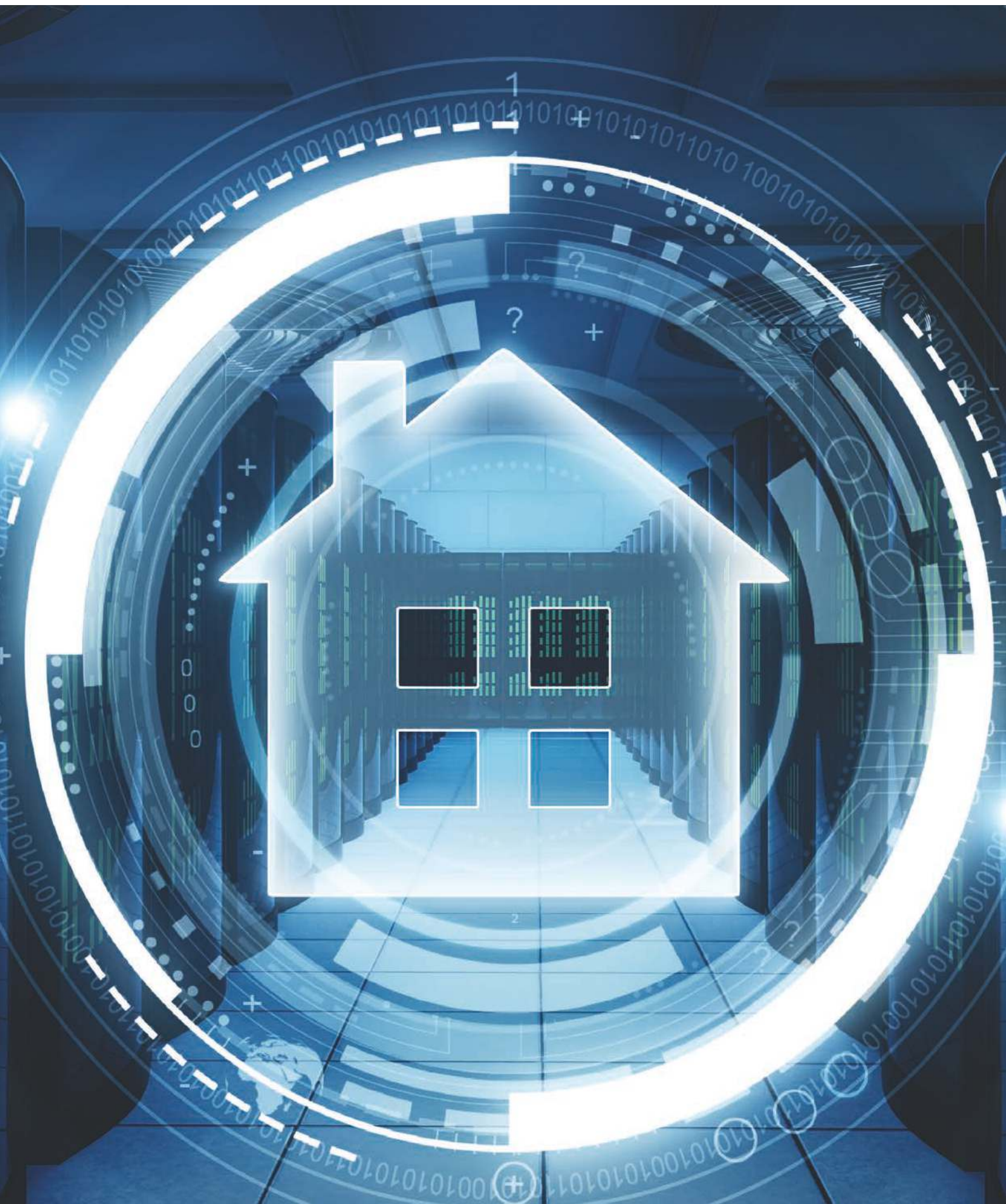

ΒΙΟΜΗΧΑΝΙΚΑ ΠΡΟΪΟΝΤΑ ΕΙΔΙΚΩΝ ΠΡΟΔΙΑΓΡΑΦΩΝ

Η νέα συλλογή Βιομηχανικών προϊόντων ειδικών χρήσεων και εξειδικευμένων αντοχών από την **FINSA**

σφραγίζει την ολοκαίνουργια συνεργασία της εταιρίας μας με τον κορυφαίο παραγωγό, πρωτοπόρο στην κατασκευή μοριοσανίδων και mdf στην Ιβηρική Χερσόνησο, με λειτουργία από το 1931. Όνομα συνώνυμο με την παραγωγή προϊόντων ειδικών πιστοποιήσεων & προδιαγραφών που σας δίνει λύση σε κάθε έργο. Η συλλογή περιλαμβάνει:

- Finsa MDF Άκαυτο Fibrapan IGN με classification B-s1, do EN13501.
- Finsa Chipboard Άκαυτο Fimapan IGN με classification B-s1, do EN13501.
- Finsa Μελαμίνη Λευκή (άλλα χρώματα κατά παραγγελία) Άκαυτη Fimaplast IGN με πυρήνα Chipboard με classification B-s1, do EN13501.
- Finsa MDF Έγχρωμο Fibracolor μαύρο με classification E1.
- Finsa MDF Bendable Fibraform με classification E1.
- Finsa HDF με Μελαμίνη Compactmel λευκό, γκρι ανοιχτό, ανθρακί & μαύρο με classification E1.
- Finsa MDF Exterior Fibrapan, NAF, EN1097-1, EN335-3
- Finsa MDF Hydro Moisture Resistant E-Z με classification E1.

Σελ. 172, 173, 175

Η νέα συλλογή Βιομηχανικών προϊόντων ειδικών χρήσεων και εξειδικευμένων αντοχών:

- Wood Polymer Composite, WPC Boards σε λευκό χρώμα

Σελ. 174

Η νέα συλλογή Βιομηχανικών προϊόντων ειδικών χρήσεων και εξειδικευμένων αντοχών από την **GARNICA**,

την κορυφαία παραγωγό υψηλής ποιότητας κόντρα πλακέ περιλαμβάνει Κ/Π POPLAR BB/BB Fireshield άκαυτο με classification IMO/MED.

Σελ. 172

Η νέα συλλογή Βιομηχανικών προϊόντων **Saurland**

- Συμπαγής μοριοσανίδα για ηχομόνωση
- Συμπαγής μοριοσανίδα για πυρασφάλεια και ηχομόνωση

Σελ. 173

ΒΙΟΜΗΧΑΝΙΚΑ ΠΡΟΪΟΝΤΑ ΕΙΔΙΚΩΝ ΠΡΟΔΙΑΓΡΑΦΩΝ

Finsa MDF Άκαυτο Fibrapan IGN E-Z

Classification B-s1,d0 CARB2, EN13501

ΤΙΜΗ €/m²

ΠΑΧΟΣ/ΔΙΑΣΤΑΣΗ	2440x1220mm	3050x1220mm	2850x2100mm	3660x2100mm
10mm	23,69	23,69 στοκ	23,69	23,69
12mm	27,55	27,55 στοκ	27,55	27,55
16mm	35,87	35,87 στοκ	35,87	35,87
18mm	40,55	40,55 στοκ	40,55	40,55
25mm	56,18	56,18 στοκ	56,18	56,18
30mm	67,41	67,41	67,41	67,41

Η εταιρία μας διατηρεί στοκ για τα πάχη 10, 12, 16, 18 & 25mm σε διάσταση 3050x1220mm



Finsa Chipboard Άκαυτο Fimapan IGN

Classification B-s1,d0 En13501

ΤΙΜΗ €/m²

ΠΑΧΟΣ/ΔΙΑΣΤΑΣΗ	2440x1220mm	3050x1220mm	2850x2100mm	3660x2100mm
18mm	26,91	26,91 στοκ	26,91	26,91
25mm	-	-	40,54 στοκ	-

Η εταιρία μας διατηρεί στοκ για το πάχος 25mm σε διάσταση 2850x2100mm και για το πάχος 18mm σε διάσταση 3050x1220mm.



Finsa Μελαμίνη Λευκή Άκαυτη Fimaplast IGN με Πυρήνα Chipboard

Classification B-s1,d0 En13501

ΤΙΜΗ €/m²

ΠΑΧΟΣ/ΔΙΑΣΤΑΣΗ	3050x1220mm	2850x2100mm
16mm	29,43	29,43 στοκ
18mm	32,41	32,41 στοκ
25mm	45,01	45,01

Η εταιρία μας διατηρεί στοκ για το πάχος 16mm & 18mm σε διάσταση 2850x2100mm. Σας παρέχουμε τη δυνατότητα για άλλα χρώματα κατά παραγγελία σε όποιο από τα άνω πάχη.



Garnica Κ/Π Poplar BB/BB Fireshield Άκαυτο

Classification B-S1, d0 EN 13501

ΤΙΜΗ €/m²

ΠΑΧΟΣ/ΔΙΑΣΤΑΣΗ	2500x1220
8mm	41,49
18mm	67,00 στοκ
25mm	108,04

Η εταιρία μας διατηρεί στοκ για το πάχος 18mm σε διάσταση 2500x1220mm.



Οι άνω τιμές είναι προτεινόμενης λιανικής

ΒΙΟΜΗΧΑΝΙΚΑ ΠΡΟΪΟΝΤΑ ΕΙΔΙΚΩΝ ΠΡΟΔΙΑΓΡΑΦΩΝ

Sauerland Συμπαγής Μοριοσανίδα για Ηχομόνωση

ΠΑΧΟΣ/ΔΙΑΣΤΑΣΗ

11,00mm
16,5mm

ΤΙΜΗ €/φύλλο

2020x900mm
31,60
39,60



Sauerland Συμπαγής Μοριοσανίδα για Πυρασφάλεια & Ηχομόνωση

ΠΑΧΟΣ/ΔΙΑΣΤΑΣΗ

33mm (FR60' & 34dB)
42mm (FR60' & 34dB)

ΤΥΠΟΣ

ΣΥΜΠΑΓΗΣ
ΣΥΜΠΑΓΗΣ

2040x900mm

44,00
-

ΤΙΜΗ €/φύλλο

2090x900mm
-
50,00



Οι άνω τιμές είναι προτεινόμενης λιανικής



ΒΙΟΜΗΧΑΝΙΚΑ ΠΡΟΪΟΝΤΑ ΕΙΔΙΚΩΝ ΠΡΟΔΙΑΓΡΑΦΩΝ

WPC Boards | Wood Polymer Composite ΛΕΥΚΟ, 650kg/m³



ΠΑΧΟΣ/ΔΙΑΣΤΑΣΗ

6mm
10mm
15mm
18mm
22mm
25mm

ΤΙΜΗ €/m²

3050x1220mm

12,60 ΣΤΟΚ
21,00 ΣΤΟΚ
31,50 ΣΤΟΚ
37,80 ΣΤΟΚ
46,20 ΣΤΟΚ
52,50 ΣΤΟΚ

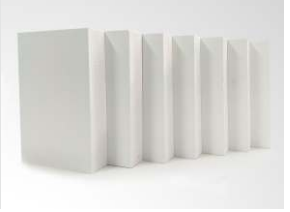

Finsa MDF Έγχρωμο Fibracolour ΜΑΥΡΟ, Classification E1

ΠΑΧΟΣ/ΔΙΑΣΤΑΣΗ

10mm
19mm
25mm

ΤΙΜΗ €/m²

2850x2100mm

20,79 ΣΤΟΚ
37,18 ΣΤΟΚ
50,09 ΣΤΟΚ

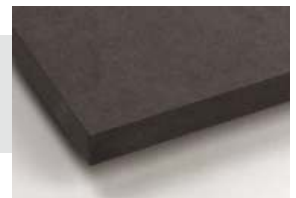

Η εταιρία μας διατηρεί στοκ για τα πάχη 10, 19 και 25mm σε διάσταση 2850x2100

Finsa MDF Bendable Fibraform Classification E1

ΠΑΧΟΣ/ΔΙΑΣΤΑΣΗ

10mm

ΤΙΜΗ €/m²

2850x1030mm

28,31



Η εταιρία μας διατηρεί στοκ για το πάχος 10mm σε διάσταση 2850x1030

Finsa HDF Με Μελαμίνη Compacmel Classification E1

ΠΑΧΟΣ/ΔΙΑΣΤΑΣΗ

8mm
10mm
12mm

ΤΙΜΗ €/m²

2850x2100mm

44,21
51,17
58,31 ΣΤΟΚ



ΛΕΥΚΟ

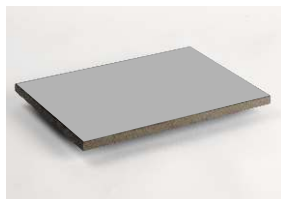

ΓΚΡΙ ΑΝΟΙΧΤΟ

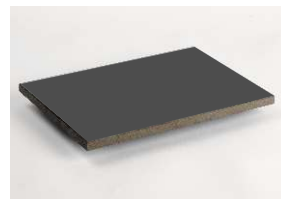

ΑΝΘΡΑΚΙ

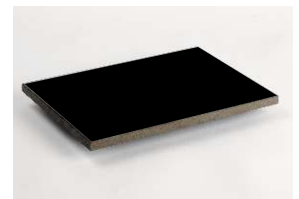

ΜΑΥΡΟ

Η εταιρία μας διατηρεί στοκ στα πιο πάνω χρώματα (λευκό, γκρι ανοιχτό, ανθρακί και μαύρο) για το πάχος 12mm σε διάσταση 2850x2100mm.

Σας παρέχουμε την δυνατότητα για άλλα χρώματα κατά παραγγελία σε όποιο από τα άνω πάχη.

Οι άνω τιμές είναι προτεινόμενης λιανικής

ΒΙΟΜΗΧΑΝΙΚΑ ΠΡΟΪΟΝΤΑ ΕΙΔΙΚΩΝ ΠΡΟΔΙΑΓΡΑΦΩΝ

Finsa MDF Exterior Fibrapan

NAF, EN1097-1, EN335-3

ΠΑΧΟΣ/ΔΙΑΣΤΑΣΗ

6mm

ΤΙΜΗ€/φύλλο

2440x2100mm

55,88 στοκ



Finsa MDF Hydro Moisture Resistant E-Z

Classification E1

ΠΑΧΟΣ/ΔΙΑΣΤΑΣΗ

16mm

18mm

4mm

2440x2120mm

-

-

24,53 στοκ

ΤΙΜΗ €/m²

3050x1220mm

18,99

20,96 στοκ

-



Η εταιρία μας διατηρεί στοκ για το πάχος 18mm σε διάσταση 3050x1220mm και για το πάχος 4mm σε διάσταση 2440x2120mm.

Οι άνω τιμές είναι προτεινόμενης λιανικής





ΠΡΩΘΗΤΙΚΑ ΕΡΓΑΛΕΙΑ - MARKETING TOOLS

Η Eltop στοχεύοντας στην καλύτερη εξυπηρέτηση του συνόλου των πελατών της και αναζητώντας συνεχώς νέους, σύγχρονους και σχεδιαστικά ελκυστικούς τρόπους παρουσίασης των προϊόντων της, εντάσσει στον ολοκαίνουργιο προιοντικό της κατάλογο 2023 μία σειρά εργαλείων προώθησης των υλικών της, τα οποία θα προμηθεύει στα καταστήματα κατόπιν συνεννόησης με το τμήμα πωλήσεων.

Σκοπός μας η υποβοήθηση της πώλησης των προϊόντων Eltop εντός του καταστήματος, η ενεργή στήριξη του επαγγελματικού προφίλ της εταιρίας σας & γενικότερα το *make business easier*.

Σχεδιάστηκαν λοιπόν για εσάς μία σειρά, μικρά σε μέγεθος & ευέλικτα στο συνδυασμό μεταξύ τους, προωθητικά stand, ώστε να μπορεί κάποιος να δειγματίσει εύκολα ενώνοντάς τα, και να δημιουργήσει ένα mini showroom εκμεταλλευόμενος τον χώρο του ώστε να υποστηρίξει με τον καλύτερο τρόπο τις πωλήσεις του.

Η εταιρία μας κατόπιν ζήτησεως, σας παρέχει μια σειρά από εναλλακτικά προτεινόμενα μοντέλα προωθητικών εργαλείων, τα οποία ευελπιστούμε να αποτελέσουν για εσάς χρήσιμα εργαλεία δουλειάς. Μία σειρά από ολοκαίνουργια stand πάγκων και πορτών, από ντοσιέ και ματσάκια δειγματοποίησης (εύκολα να μεταφερθούν παντού), από κουτιά με δείγματα τζαμιών και προφίλ AL για βιτρίνα & συρόμενη ντουλάπα, από κουτιά επενδεδυμένων με όλων των ειδών τους πυρήνες, από stand με τις Compact /μασίφ βακελιτικές μας προτάσεις και πολλά άλλα χρήσιμα και αναγκαία καθημερινά εργαλεία δουλειάς.

Η εταιρία μας πιστεύει ότι τα προωθητικά εργαλεία που σχεδίασε για εσάς θα προσδώσουν αξία στην επιχείρησή σας, θα διευκολύνουν την επικοινωνία των πωλήσεών σας και θα εδραιώσουν ακόμα περισσότερο την επιχείρησή σας στην περιοχή σας.

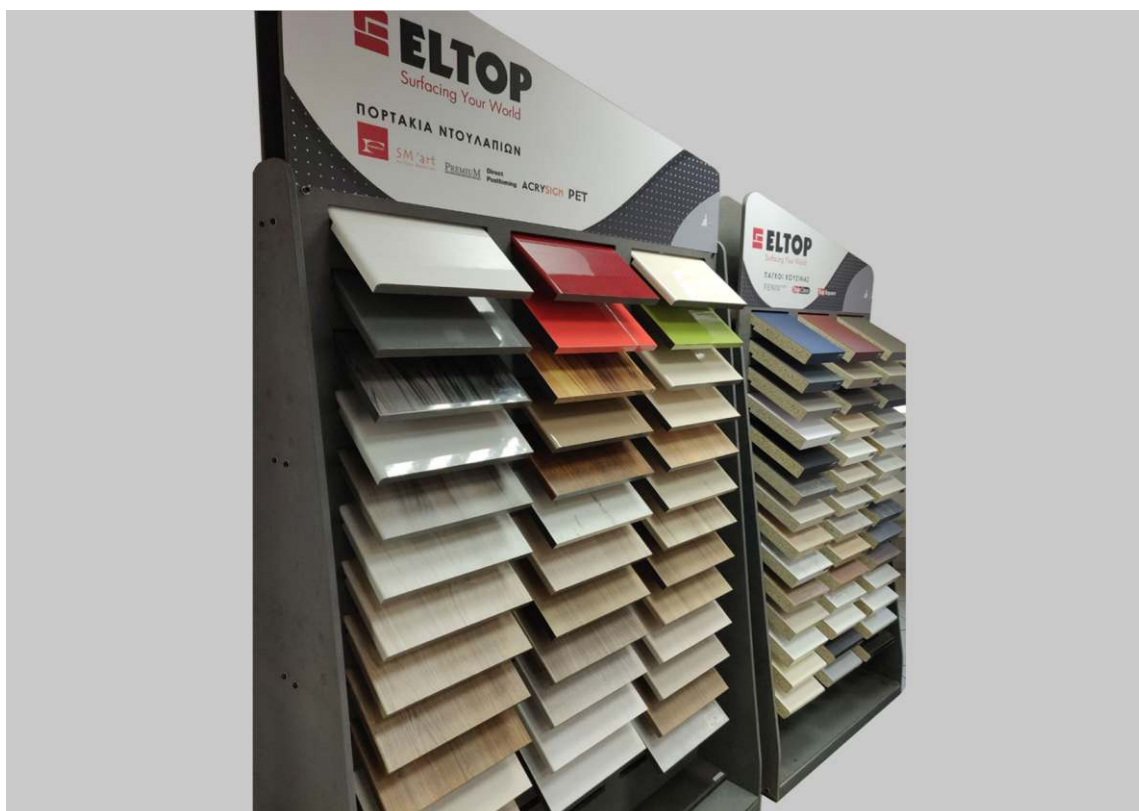

ΛΟΙΠΟΙ ΟΡΟΙ ΤΙΜΟΚΑΤΑΛΟΓΟΥ

- Τα έξοδα αποστολής των εμπορευμάτων βαρύνουν τον πελάτη εκτός περιοχής Αθηνών, Πειραιώς, Θεσσαλονίκης και Περιχώρων.
- Ακυρώσεις ή επιστροφές εμπορευμάτων και παραγγελιών δεν γίνονται δεκτές.
- Η ευθύνη για την μεταφορά εκτός Αττικής και Θεσσαλονίκης βαρύνει αποκλειστικά τη μεταφορική του πελάτη.
- Ο τιμοκατάλογος επιβαρύνεται με ΦΠΑ.
- Η εταιρεία δεν ευθύνεται για τυχόν τυπογραφικά λάθη.
- Για όλα τα προϊόντα της Eltop, πριν την παραγγελία ζητήστε μας το αντίστοιχο χρωματολόγιο. Όλα τα χρώματα στον προϊοντικό κατάλογο μας είναι για δειγματισμό μόνο, και σε καμία περίπτωση δεν αποδίδουν τον απόλυτο χρωματισμό.
- Τα προϊόντα και τα χρώματα μπορούν να αλλαχτούν χωρίς προειδοποίηση.
- Όλα τα δικαιώματα κατοχυρωμένα.



Κεντρικά Γραφεία: Αλιευτικής 197, Καλιμπάκι, Ελευσίνα, 19200
T +30 210 55 65 570-9 | **E** orders@eltop.gr | **W** www.eltop.gr
Material & Design Center: Σόλωνος 20, Κολωνάκι, Αθήνα, 10673
T +30 211 00 83077 | **K** +30 6949 197 926 για ραντεβού | **E** projects@eltop.gr

Member of Interwood Group

Ο Κατάλογος® Αποτελεί Πνευματική Ιδιοκτησία της ELTOP ABEE

