

ΝΕΟΣ ΠΡΟΪΟΝΤΙΚΟΣ ΚΑΤΑΛΟΓΟΣ 2026



Στα χέρια σας κρατάτε τον ανανεωμένο και πλούσιο σε πληροφοριακό υλικό Τιμοκατάλογο Προτεινόμενης Λιανικής της Eltop για χρήση από **01/03/2026**.

Μέσω του καταλόγου μας, σας προσκαλούμε να επικοινωνήσετε με την εταιρία μας, να γνωρίσετε τα προϊόντα και τις υπηρεσίες που προσφέρουμε & να βιώσετε το αίσθημα της επαγγελματικής υπευθυνότητας που διακατέχει όλες τις διαδικασίες μας.

Ο παρών κατάλογος σας παρουσιάζει τα προϊόντα μας αναλυτικά, με σύγχρονη εικαστική εμφάνιση, ευέλικτη παρουσίαση & με δομημένη πληροφορία για άμεσο εντοπισμό όλων των στοιχείων που τα αφορούν. Αποκλειστικός μας προσανατολισμός είναι η καλύτερη εξυπηρέτηση του συνόλου των δυναμικών συνεργατών μας.

Πρεμιέρες νέων υλικών, ελεύσεις χρωμάτων, όλες οι νέες φινιτούρες, το πλήρες χρωματολόγιο των συλλογών μας και κάθε απαραίτητη για εσάς πληροφορία, παρουσιάζονται όλα αναλυτικά στο έντυπο που κρατάτε.

Το έμπειρο ανθρώπινο δυναμικό του τμήματος εξυπηρέτησης πελατών της Eltop θα βρίσκεται στην διάθεσή σας για να διαχειριστεί τα αιτήματα, να προσφέρει διευκρινίσεις και τέλος να δεχθεί τις παραγγελίες σας στο orders@eltop.gr & στο fax 210 5542195.

Ευελπιστούμε ο νέος προϊόντικός κατάλογος να αποτελέσει για εσάς ένα χρήσιμο εργαλείο δουλειάς!

Τμήμα Marketing



Π Ε Ρ Ι Ε Χ Ο Μ Ε Ν Α

Πάγκοι	σελ. 7
Νεροχύτες / Νιπτήρες	σελ. 25
Πλάτες Πάγκων Κουζίνας	σελ. 31
Πορτάκια	σελ. 37
Βιτρίνες / Πορτάκια Αλουμινίου	σελ. 45
Συρόμενες Ντουλάπες Αλουμινίου	σελ. 53
Μελαμίνες	σελ. 59
Επενδύσεις / Επιφάνειες Χωρίς Κούρβες	σελ. 85
Φύλλα Φορμάικας (High Pressure Laminate & Compact)	σελ. 91
Ταινίες Σκοριαίσματος PVC, PP (Πολυπροπυλαίνιο)	σελ. 111
Καπάκια Τραπεζιών Compact	σελ. 115
Αρχιτεκτονικά Διακοσμητικά υλικά	σελ. 125
Βιομηχανικά Προϊόντα Ειδικών Προδιαγραφών	σελ. 173
Πρωθηπτικά Εργαλεία - Marketing Tools	σελ. 179

ΕΠΙΦΑΝΕΙΕΣ / TEXTURES

Η επιφάνεια και επομένως η αίσθηση της αφής είναι πλέον το ίδιο σημαντική όπως και η εμφάνιση και η εικόνα του σχεδίου. Με γνώμονα τα παραπάνω η ELTOP φροντίζει σε συνεργασία με τους προμηθευτές της να βρίσκεται σε συνεχή αναζήτηση νέων υφών και να κρατά επαφή με ότι πιο καινοτόμο έχει να παρουσιάσει η βιομηχανία επιφανειών.

Επιλέγοντας πάντα τον άριστο συνδυασμό ντεκόρ και επιφάνειας διασφαλίζει ότι τόσο από αισθητική όσο και από πρακτική άποψη το αποτέλεσμα θα είναι το βέλτιστο δυνατό για την χρήση που προορίζεται το κάθε προϊόν. Αυτό έχει ως αποτέλεσμα να μπορεί σήμερα να σας προσφέρει μοναδικές επιφάνειες όπως η γυαλιστερή AR+ της Formica® Group, Superior Gloss με διπλάσια αντοχή στην τριβή, τη Synchronized poro της Sm'Art Italy με πλήρη συγχρονισμό του ανάγλυφου και των νερών του ξύλου, τη Fenix^{NTM} Nanotech Matt Material της Arpa Industriale, με απόλυτα anti fingerprint ιδιότητες, επιδιόρθωση των μικροεκδορών, μηδενική αντανάκλαση του φωτός, αντιστατική κ.α, τη Losa της Arpa με αναπαράσταση κοπής 60 μοιρών και τρισδιάστατη αληθοφανή όψη σχιστολιθικής πέτρας, την TRUESCALE (180fx) της Formica® με αναπαραγωγή της εμφάνισης και της πραγματικής κλίμακας μίας πλάκας φυσικού γρανίτη χωρίς το επαναλαμβανόμενο μοτίβο των χαρακτηριστικών συλλογών, την KÉR της Arpa, με επιφάνεια κεραμικού και πολλές ακόμα.

Η Eltop συνεργάζεται με τους σημαντικότερους παραγωγούς HPL, CPL, Μελαμίνης, Ακρυλικού κ.α διεθνώς οι οποίοι διακρίνονται για τις αποκλειστικές τεχνικές παραγωγής, για τις καινοτομίες τους, την διαρκή έρευνα και τα βραβευμένα τελικά προϊόντα τους. Οι φινιτούρες εξασφαλίζουν την ποιοτική και αισθητική υπεροχή του τελικού προϊόντος και προδιαγράφουν την κατασκευή έργων με διάρκεια στο χρόνο.





Σαγρέ

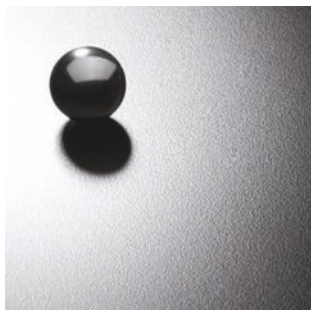

Ματ

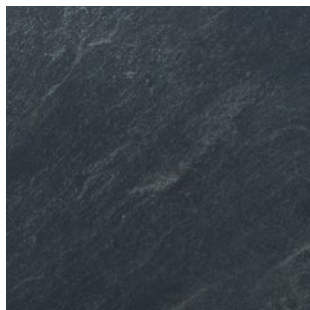

Honed



Luna



Matrix
κάθετο

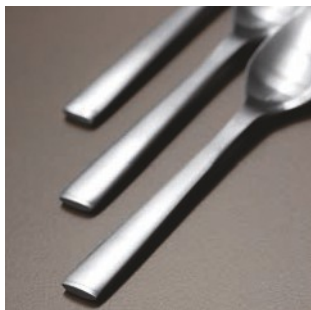

Super Mat

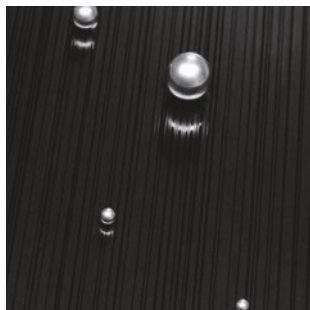

Rigato

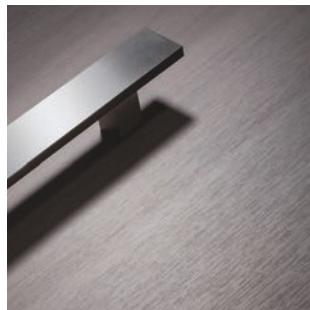

Πόρο

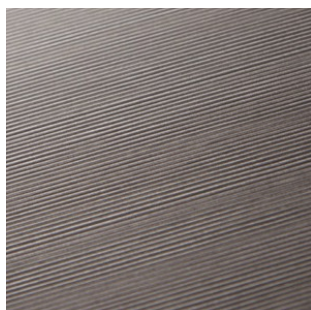

Microline

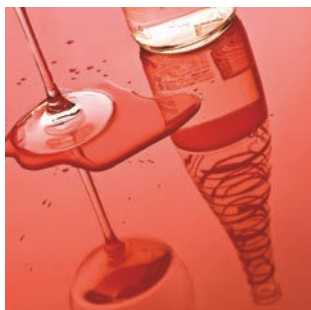

Gloss

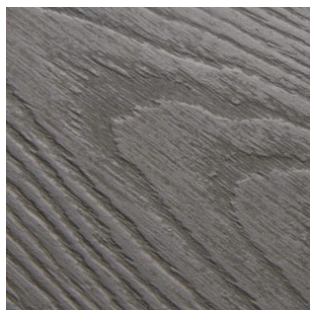

Synchro



Matrix
οριζόντιο

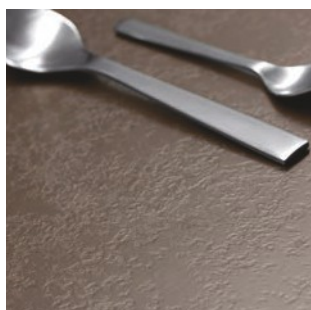

Πέτρα

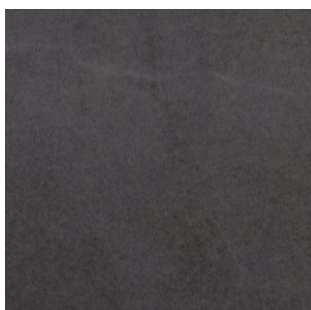

Ker

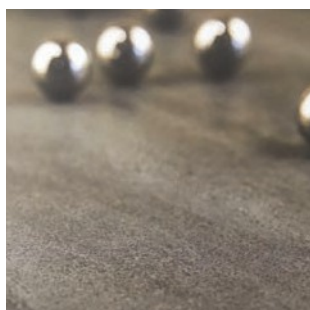

Losa



AR plus

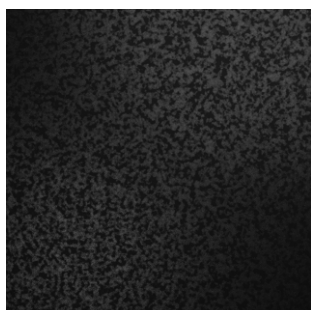

Rora



FX (Fundermax Compact)

High Gloss AR **PLUS**

Ανώτερη αντοχή στην τριβή και στην χάραξη

LGA

Quality Testing Institute



κλασικό
γυαλιστερό



AR+





ΠΑΓΚΟΙ

Συλλογή πάγκων WoodTop,

από άριστη ποιότητα μασίφ ξυλεία (δρύς, οξυά, πεύκο άροζο, καρυδιά), κόλλησης finger-joint, σε διάφορες διαστάσεις πάχους & φάρδους.

Σελ. 8

Συλλογή πάγκων CompracTop,

από μασίφ φαινολικά φύλλα βακελίτη σε 10mm και 12mm πάχος, με ιδιότητες που τους καθιστούν ως το καταλληλότερο υλικό όπου η σκληρή χρήση θεωρείται δεδομένη. Είναι υλικό μη πορώδες, με απόλυτα πυράντοχες και υδροφοβικές ιδιότητες, εύκολο να καθαριστεί, ανθεκτικό στη δράση των μικροοργανισμών και απόλυτα κατάλληλο για τρόφιμα. Επίσης λόγω ειδικών φίλτρων και ρητινών δεν αποχρωματίζεται.

Σελ. 10

Συλλογή πάγκων Top Class,

με πυρήνα υψηλής ποιότητας αδιάβροχη μορισσανίδα P5, E1 οικολογική και επικάλυψη από φύλλα HPL πάχους 0,7mm-0,8mm των σημαντικότερων παραγωγών στον κόσμο όπως:

Formica®, Arpa Industriale, Sm'Art κ.α. Οι πάγκοι στην κάτω όψη έχουν νεροσταλλάκτη χυτής πρεσσαριστής πολυουρεθάνης & επένδυση από αδιάβροχο εμποτισμένο χαρτί craft για extra αδιαβροχοποίηση και σφράγισμα του πάγκου. Επίσης, πίσω έχουν τελειώμα σόκορο με το εταιρικό logo. Διακρίνονται για την εξαιρετική μηχανική αντοχή τους σε θερμότητα, κρούση, χάραξη & υγρασία. Ελληνικής παραγωγής 100%. Σε πάχη 30mm και 40mm και σε όλα τα ειδικά πλάτη. Τους πάγκους συνοδεύουν πλάτες κουζίνας από PU 10mm και όμοια φύλλα φορμάικας.

Σελ. 12

Συλλογή πάγκων TrueScale (180fx),

από HPL AR+ Extra Gloss αχάρακτο της Formica®. Η TrueScale είναι μία αποκλειστική τεχνική η οποία αναπαράγει την εμφάνιση και την πραγματική κλίμακα μιας πλάκας από φυσικό γρανίτη χωρίς το επαναλαμβανόμενο μοτίβο που χαρακτηρίζει τις συμβατικές συλλογές. Σε πάχη 30mm και 40mm και σε όλα τα ειδικά πλάτη. Τους πάγκους συνοδεύουν πλάτες κουζίνας από PU 10mm και όμοια φύλλα φορμάικας.

Σελ. 14

Συλλογή πάγκων FENIX™ από H.P.L πάχους 0,9mm,

προϊόν νανοτεχνολογίας, αποκλειστικής έρευνας και παραγωγής Arpa. Μοντέρνος σχεδιασμός χωρίς κούρβες, με τελειώμα πολυπροπυλενίου (PP) ιδίου χρώματος και υφής με την επιφάνεια και συγκόλληση πολυουρεθάνης (PU) για απόλυτη αδιαβροχοποίηση και σφράγισμα του πάγκου. Οι πάγκοι FENIXNTM έχουν στην πίσω όψη φορμάικα για μεγαλύτερη αντοχή στην υγρασία. Σε πάχη 20mm και 40mm. Πρόκειται για τεχνολογικά κορυφαίο προϊόν, αποτέλεσμα συνδυασμού νανοτεχνολογίας και ρητινών νέας γενιάς με τα εξής ιδιαίτερα χαρακτηριστικά: απόλυτα ματ επιφάνεια που δεν αφήνει καθόλου δαχτυλιές, ανθυγρά, αντιμouxηλική & αντιστατική. Επιφάνεια υγιεινή, κατάλληλη για τρόφιμα & με αναβαθμισμένες αντοχές στην κρούση, στη θερμότητα & στις μεταβολές του χρώματος από την ηλιακή ακτινοβολία. Επιπλέον ως υλικό επιδέχεται θερμική επιδιόρθωση των μικροεκδορών εντός 24h, λόγω της εφαρμογής εντός του Hpl νανοτεχνολογίας-κάτι που συμβαίνει για πρώτη φορά στις επιφάνειες πάγκων. Τους πάγκους συνοδεύουν πλάτες κουζίνας από PU 10mm και όμοια φύλλα φορμάικας.

Σελ. 16

Συλλογή πάγκων TopSquare

σύμφωνη με τις νέες τάσεις, μοντέρνος σχεδιασμός ίσιου σόκορου, με παράλληλη δυνατότητα τοποθέτησης στο ίδιο έργο, τόσο στις οριζόντιες όσο και στις κάθετες επιφάνειες. Οι πάγκοι σοκοριάζονται με τελειώμα πολυπροπυλενίου (PP) απόλυτου οπτικού ταιριάσματος με την επιφάνεια, και ισχυρή συγκόλληση πολυουρεθάνης (PU) για απόλυτη αδιαβροχοποίηση και σφράγισμα του πάγκου. Σε πάχη 20mm & 40mm. Τους πάγκους συνοδεύουν πλάτες κουζίνας από PU 10mm, όμοια φύλλα φορμάικας, Compact HPL & επιφάνειες 18mm κατάλληλες για πορτάκι.

Σελ. 18

Πάγκοι Κουζίνας TopShape

Σας παρουσιάζουμε τη νέα εξειδικευμένη υπηρεσία μας TopShape με την οποία εσείς σχεδιάζετε και εμείς δημιουργούμε. Η ELTOP παράγει επιφάνειες εργασίας προσαρμοσμένες στο δικό σας ειδικό μέγεθος & σχεδιασμό. Σύγχρονες και πολυτελείς εκδοχές πάγκων 20mm και 40mm χωρίς περιορισμό στο σχήμα, που συνθέτουν τον δικό σας ιδανικό χώρο κουζίνας και προσφέρουν ευχρηστία, στυλ & πολύ δυναμική σχεδιαστική γραμμή. Σας προσφέρουμε άψογο εργοστασιακό σχεδιασμό, σύγχρονες κοπές & φινιρίσμα πολυπροπυλενίου PP, απόλυτου οπτικού ταιριάσματος με την επιφάνεια. Η συγκόλληση γίνεται με πολυουρεθάνη PU για απόλυτη αδιαβροχοποίηση & σφράγισμα του πάγκου σας. Σε 5 βασικά σχέδια & σε επιλογές on demand. Η χρωματική γκάμα είναι πολύ μεγάλη και αναφέρεται στις συλλογές Top Square, Fenix Nanotech Mat Material, και Ker,

Σελ. 20

Συλλογή πάγκων Egger

Λειτουργικοί πάγκοι EGGER για σύγχρονη σχεδίαση. Με υψηλή απόδοση χαρακτηριστικών και 2 χρωματικές συλλογές: feelwood (ξύλινες επιφάνειες με φυσική εμφάνιση, όπου η υφή και το σχέδιο συγχρονίζονται) και postforming. Σε πάχος 38mm και παραγόμενα πλάτη 0,60m, 0,90m και 1,20m. Τους πάγκους EGGER συνοδεύουν πλάτες κουζίνας από CB 8mm & σκέτα φύλλα φορμάικας.

Σελ. 22



ΠΑΓΚΟΙ ΜΑΣΙΦ **WoodTop** ΚΟΛΛΗΣΗΣ FINGER JOINT



ΔΡΥΣ

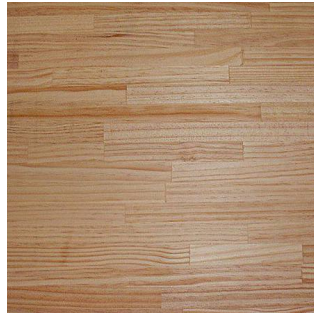

ΠΕΥΚΟ ΑΡΟΖΟ

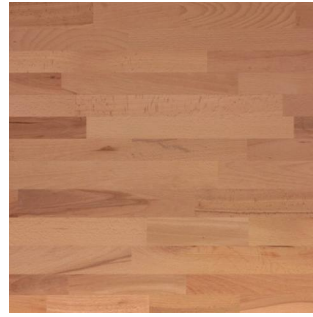

ΘΞΥΑ



ΚΑΡΥΔΙΑ



ΠΑΓΚΟΙ ΜΑΣΙΦ **WoodTop** ΚΟΛΛΗΣΗΣ FINGER JOINT

Πάγκοι Μασίφ Ξύλου Πλάτους 0,65m

ΤΙΜΗ €/m

	ΜΗΚΟΣ	ΠΛΑΤΟΣ	ΠΑΧΟΣ	18mm	30mm	40mm
Δρυς Α/Β	4,00m	0,65m		50,44	76,80	104,21
Οξυά Α /Β	4,00m	0,65m		30,06	46,30	62,40
Πεύκο Άροζο Α/Β	4,00m	0,65m		28,50	43,26	58,72
Καρυδιά	4,00m	0,65m		-	-	165,88

Πάγκοι Μασίφ Ξύλου Πλάτους 0,80m

ΤΙΜΗ €/m

	ΜΗΚΟΣ	ΠΛΑΤΟΣ	ΠΑΧΟΣ	18mm	30mm	40mm
Δρυς Α/Β	4,00m	0,80m		62,05	94,54	129,48
Οξυά Α /Β	4,00m	0,80m		37,02	-	75,95
Πεύκο Άροζο Α/Β	4,00m	0,80m		35,09	-	72,28

Οι άνω τιμές είναι προτεινόμενης λιανικής
Οδηγίες τοποθέτησης, χρήσης και συντήρησης στο
www.eltop.gr/specs.php?tech_comp_id=1



ΠΑΓΚΟΙ ΜΑΣΙΦ ΗPL CompactTop®

Compact 12mm CompactTop®

ΜΗΚΟΣ 4,20m

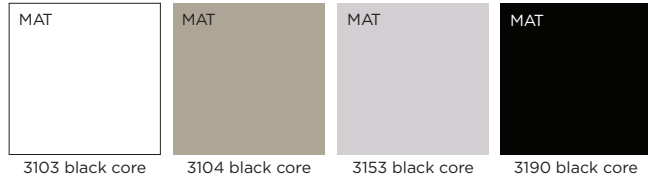

Compact 10mm CompactTop®

ΜΗΚΟΣ 4,20m

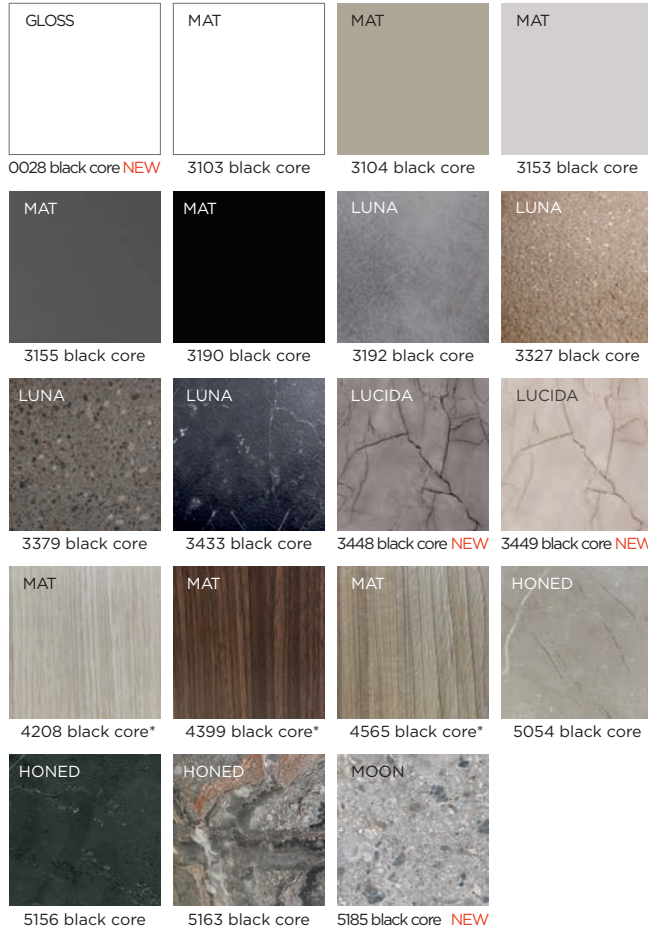

Compact 12mm Laminate Worktops E EGGER

ΜΗΚΟΣ 4,10m

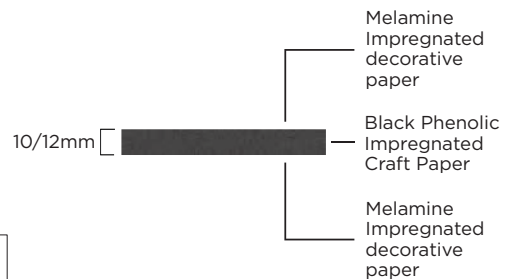

*Έως εξαντλήσεως αποθεμάτων

- 
 light-fast to
EN 438
- 
 heat resistant
up to 230° C
- 
 abrasion
resistant to
EN 438
- 
 scratch
resistant to
EN 438
- 
 food safe to
EN 1186 and
EN 13130
- 
 resistant to
common
household
chemicals
- 
 impact
resistant
to EN 438
- 
 steam
resistant to
EN 438

ΠΑΓΚΟΙ ΜΑΞΙΦ ΒΑΚΕΛΙΤΗ CompacTop®

Compact 12mm CompacTop®

ΤΙΜΗ €/τεμ.

ΧΡΩΜΑΤΑ	ΠΑΧΟΣ	ΜΗΚΟΣ	ΠΛΑΤΟΣ	0,60m	0,64m	0,80m
3103, 3104, 3153, 3190	12mm	4,20m		253,74	296,23	364,92

Compact 10mm CompacTop®

ΤΙΜΗ €/τεμ.

ΧΡΩΜΑΤΑ	ΠΑΧΟΣ	ΜΗΚΟΣ	ΠΛΑΤΟΣ	0,60m	0,64m	0,80m
0028, 3103, 3104, 3153, 3155, 3190, 3192, 3327, 3379, 3433, 3448, 3449, 3452, 3482, 3503, 3522, 4208, 4399, 4565, 5054, 5056, 5058, 5099, 5150, 5156, 5163, 5185	10mm	4,20m		251,16	297,23	364,42

Προφίλ Ρονταρίσματος CompacTop®



P3



P10



P12

Compact 12mm Laminate Worktops E EGGER

ΤΙΜΗ €/τεμ.

ΧΡΩΜΑΤΑ	ΠΑΧΟΣ	ΜΗΚΟΣ	ΠΛΑΤΟΣ	0,65m	0,92m
F206, U999	12mm	4,10m		422,00	659,00
F186, U7081, W1101	12mm	4,10m		579,00	906,00

Προφίλ Ρονταρίσματος Laminate Worktops E EGGER



P3

Αξεσουάρ CompacTop

ΤΙΜΗ €/τεμ.

	ΜΗΚΟΣ	ΤΙΜΗ €/τεμ.
Αρμοκάλυπτρο Πλάτης 13mm	5,00m	16,31
Αρμοκάλυπτρο Πλάτης 13mm	6,00m	19,57

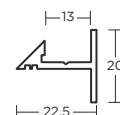

Σε περίπτωση συσκευασίας προστασίας των AL με σακουλάκι υπάρχει επιβάρυνση 0,52 €/m.

Εργασίες CompacTop

ΤΙΜΗ €/τεμ.

Άνοιγμα Τρύπας Νεροχύτη/Εστιών	72,80
Άνοιγμα Τρύπας Μπαταρίας	36,40
Κοπή Compact	4,16

Οι άνω τιμές είναι προτεινόμενης λιανικής

ΠΑΓΚΟΙ ΚΟΥΖΙΝΑΣ Top Class ΚΑΤΗΓΟΡΙΑ 1 & 2

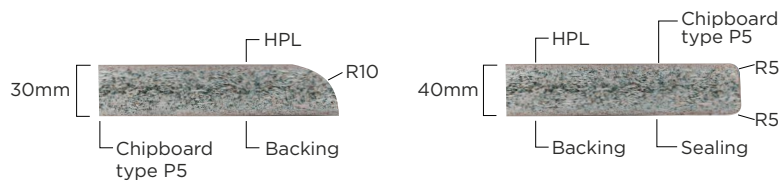
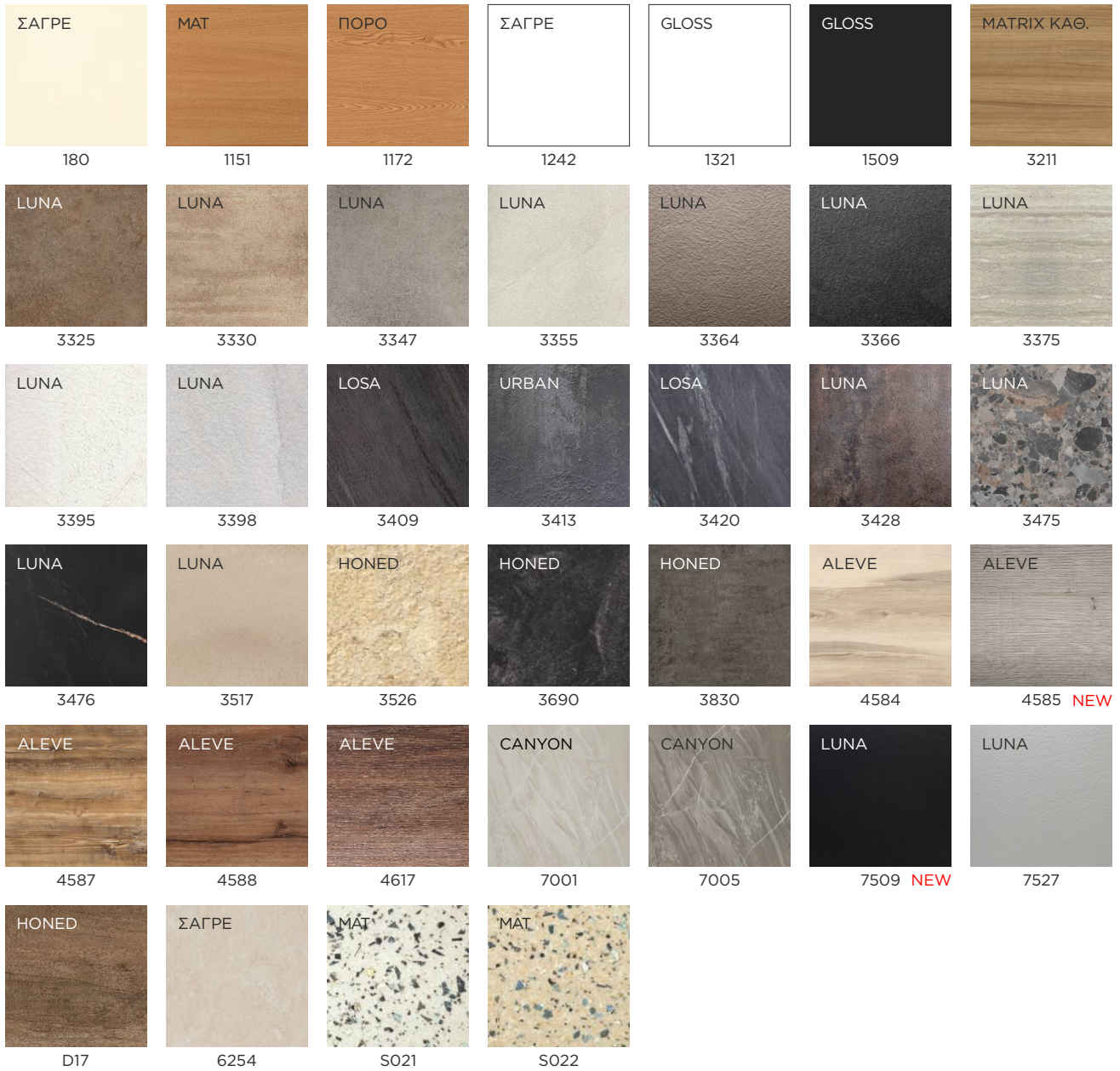

*Έως εξαντλήσεως αποθεμάτων



light-fast to EN 438



heat resistant up to 230° C



abrasion resistant to EN 438



scratch resistant to EN 438



food safe to EN 1186 and EN 13130



resistant to common household chemicals



impact resistant to EN 438



steam resistant to EN 438

ΠΑΓΚΟΙ ΚΟΥΖΙΝΑΣ Top Class ΚΑΤΗΓΟΡΙΑ 1 & 2
Πάγκοι Μονόκουρβοι Πλάτους 0,60m
ΤΙΜΗ

ΔΙΑΣΤΑΣΕΙΣ	ΜΗΚΟΣ	ΠΛΑΤΟΣ	ΠΑΧΟΣ	30mm	40mm
Μισός Πάγκος	4,10m	0,60m		32,26	37,97 €/m
Μισός Πάγκος	2,00m	0,60m		-	85,62 €/τεμ.

Πάγκοι Δίκουρβοι Πλάτους 0,64 & 0,80m
ΤΙΜΗ €/m

ΔΙΑΣΤΑΣΕΙΣ	ΜΗΚΟΣ	ΠΛΑΤΟΣ	ΠΑΧΟΣ	30mm	40mm
Μισός Πάγκος	4,10m	0,64m		41,92	49,36
Μισός Πάγκος	2,00m	0,64m		51,68	64,34
Μισός Πάγκος	4,10m	0,80m		48,39	56,95
Μισός Πάγκος	2,00m	0,80m		59,50	72,91

Πάγκοι Μονόκουρβοι & Δίκουρβοι Ειδικού Πλάτους
ΤΙΜΗ €/m

ΔΙΑΣΤΑΣΕΙΣ	ΜΗΚΟΣ	ΠΛΑΤΟΣ	ΠΑΧΟΣ	30mm	40mm
	4,10m	0,40-0,50m		45,34	50,67
	4,10m	0,51-0,70 (& 0,64 Ειδικό Μονόκουρβο)		53,68	67,57
	4,10m	0,71-0,79 (& 0,80 Ειδικό Μονόκουρβο)		61,68	76,56
	4,10m	0,81-0,90		77,80	95,61
	4,10m	1,00		85,59	-

Φύλλο HPL
ΤΙΜΗ €/m²

ΔΙΑΣΤΑΣΕΙΣ	ΜΗΚΟΣ	ΠΛΑΤΟΣ		
	4,10m	1,30-1,40m		22,48
	4,10m	κομμένο σε μικρότερο πλάτος		24,73

Σόκορο HPL
ΤΙΜΗ €/τεμ.

ΔΙΑΣΤΑΣΕΙΣ	ΜΗΚΟΣ	ΠΛΑΤΟΣ		
	4,10m	34mm		6,18
	4,10m	44mm		6,64

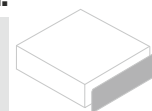
Σόκορο Αλουμινίου Βιδωτό
ΤΙΜΗ €/τεμ.

ΔΙΑΣΤΑΣΕΙΣ	ΠΛΑΤΟΣ	ΜΗΚΟΣ	0,64m	0,80m
	34mm		4,79	5,67
	44mm		5,68	6,55

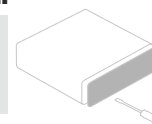
Ενωτικό Αλουμινίου
ΤΙΜΗ €/τεμ.

ΔΙΑΣΤΑΣΕΙΣ	ΠΑΧΟΣ	ΜΗΚΟΣ	0,64m	0,83m
	34mm		5,51	6,66
	44mm		7,01	8,22

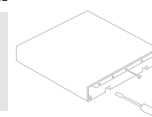
Αυτοκόλλητοι Ράβδοι AL Προστασίας Πάγκου
ΤΙΜΗ €/σετ των 3

ΔΙΑΣΤΑΣΕΙΣ	ΜΗΚΟΣ		
	0,30m		31,20
	0,45m		41,60

Αρμοκάλυπτρο
ΤΙΜΗ €/τεμ.

ΔΙΑΣΤΑΣΕΙΣ	ΜΗΚΟΣ	ΔΙΑΤΟΜΗ	
	4,00m	15x15mm	15,84
	5,00m	15x15mm	19,80

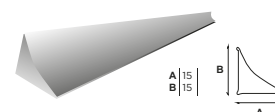

Οι άνω τιμές είναι προτεινόμενης λιανικής

ΠΑΓΚΟΙ ΚΟΥΖΙΝΑΣ Top Class ΚΑΤΗΓΟΡΙΑ 3



FORMICA TRUESCALE

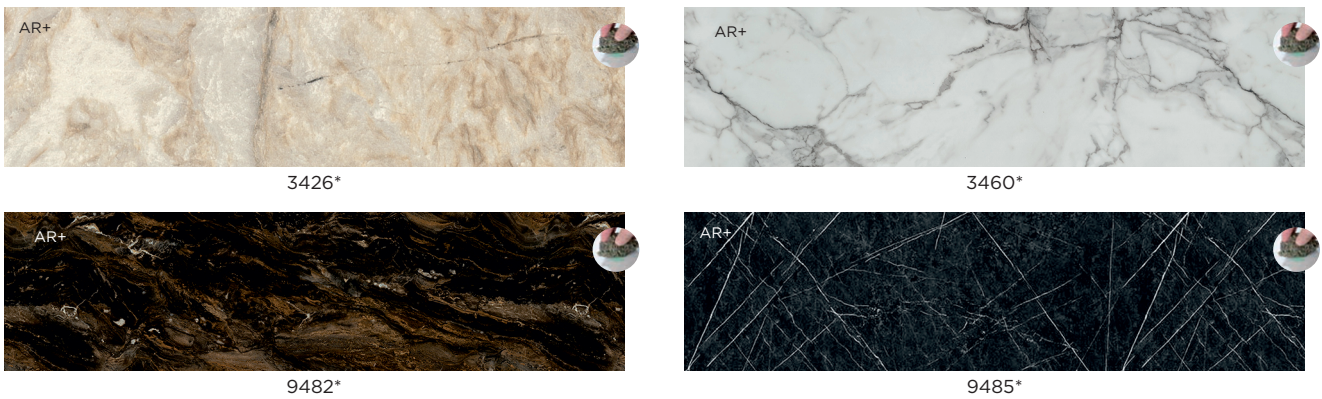

Arpa KÉR

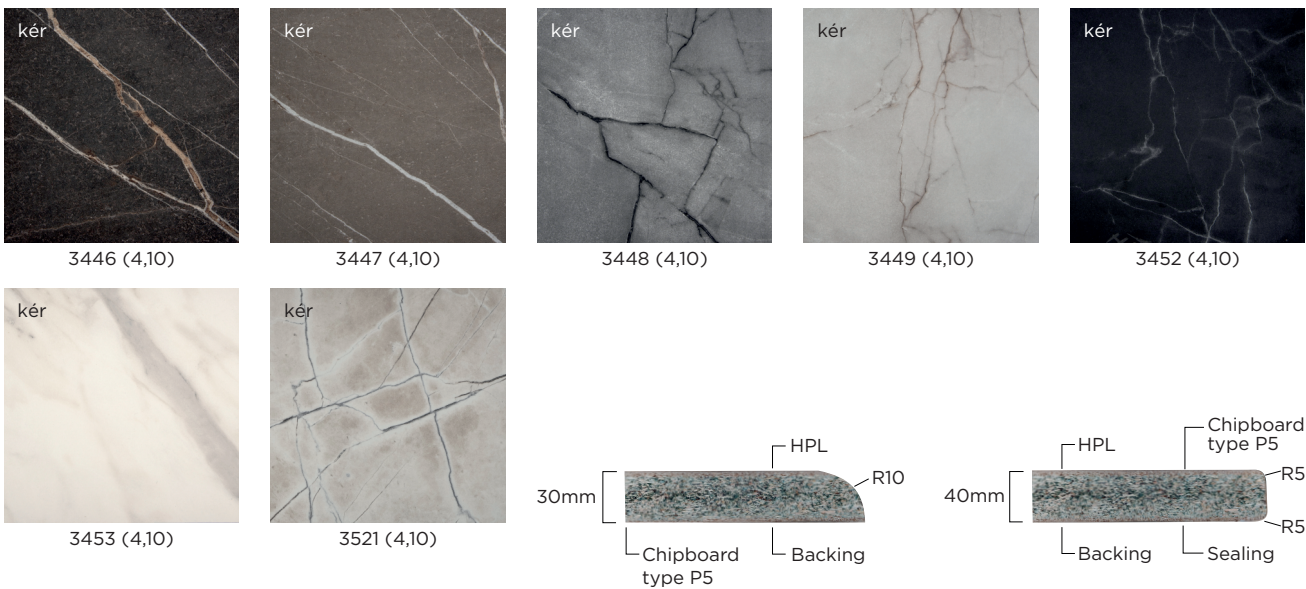

*Έως εξαντλήσεως αποθεμάτων

- 
 light-fast to
EN 438
- 
 heat resistant
up to 230° C
- 
 abrasion
resistant to
EN 438
- 
 scratch
resistant to
EN 438
- 
 food safe to
EN 1186 and
EN 13130
- 
 resistant to
common
household
chemicals
- 
 impact
resistant
to EN 438
- 
 steam
resistant to
EN 438

ΠΑΓΚΟΙ ΚΟΥΖΙΝΑΣ Top Class ΚΑΤΗΓΟΡΙΑ 3
Πάγκοι Μονόκουρβοι Πλάτους 0,60m
ΤΙΜΗ

ΔΙΑΣΤΑΣΕΙΣ	ΜΗΚΟΣ	ΠΛΑΤΟΣ	ΠΑΧΟΣ	30mm	40mm
	3,60m ή 4,10m	0,60m		43,01 €/m	48,66 €/m
Μισός Πάγκος	1,80m	0,60m		-	96,36 €/τεμ.
Μισός Πάγκος	2,00m	0,60m		-	109,72 €/τεμ.

Πάγκοι Δίκουρβοι Πλάτους 0,64 & 0,80m
ΤΙΜΗ €/m

ΔΙΑΣΤΑΣΕΙΣ	ΜΗΚΟΣ	ΠΛΑΤΟΣ	ΠΑΧΟΣ	30mm	40mm
	3,60m ή 4,10m	0,64m		51,13	64,34
Μισός Πάγκος	1,80m ή 2,00m	0,64m		56,24	70,78
	3,60m ή 4,10m	0,80m		58,74	72,91
Μισός Πάγκος	1,80m ή 2,00m	0,80m		64,62	80,20

Πάγκοι Μονόκουρβοι & Δίκουρβοι Ειδικού Πλάτους
ΤΙΜΗ €/m

ΔΙΑΣΤΑΣΕΙΣ	ΜΗΚΟΣ	ΠΛΑΤΟΣ	ΠΑΧΟΣ	30mm	40mm
	3,60m ή 4,10m	0,40-0,50m		45,34	50,67
	3,60m ή 4,10m	0,51-0,70 (& 0,64 Ειδικό Μονόκουρβο)		53,68	67,57
	3,60m ή 4,10m	0,71-0,79 (& 0,80 Ειδικό Μονόκουρβο)		61,68	76,56
	3,60m ή 4,10m	0,81-0,90		77,80	95,61
	3,60m ή 4,10m	1,00		85,59	-

Φύλλο HPL
ΤΙΜΗ €/m²

ΔΙΑΣΤΑΣΕΙΣ	ΜΗΚΟΣ	ΠΛΑΤΟΣ	
	3,60m ή 4,10m	1,30-1,40m	34,72
	3,60m ή 4,10m	κομμένο σε μικρότερο πλάτος	38,18

Σόκορο HPL
ΤΙΜΗ €/τεμ.

ΔΙΑΣΤΑΣΕΙΣ	ΜΗΚΟΣ	ΠΛΑΤΟΣ	
	3,60m ή 4,10m	34mm	6,18
	3,60m ή 4,10m	44mm	6,64

Σόκορο Αλουμινίου Βιδωτό
ΤΙΜΗ €/τεμ.

ΔΙΑΣΤΑΣΕΙΣ	ΠΛΑΤΟΣ	ΜΗΚΟΣ	0,64m	0,80m
	34mm		4,79	5,67
	44mm		5,68	6,55

Ενωτικό Αλουμινίου
ΤΙΜΗ €/τεμ.

ΔΙΑΣΤΑΣΕΙΣ	ΠΛΑΤΟΣ	ΜΗΚΟΣ	0,64m	0,83m
	34mm		5,51	6,66
	44mm		7,01	8,22

Αυτοκόλλητοι Ράβδοι AL Προστασίας Πάγκου
ΤΙΜΗ €/σετ των 3

ΔΙΑΣΤΑΣΕΙΣ	ΜΗΚΟΣ	
	0,30m	31,20
	0,45m	41,60

Αρμοκάλυπτρο
ΤΙΜΗ €/τεμ.



















ΔΙΑΣΤΑΣΕΙΣ	ΜΗΚΟΣ	ΔΙΑΤΟΜΗ	
	4,00m	15x15mm	15,84
	5,00m	15x15mm	19,80



Οι άνω τιμές είναι προτεινόμενης λιανικής



*Έως εξαντλήσεως αποθεμάτων

	ΧΑΜΗΛΗ ΑΝΤΑΝΑΚΛΑΣΗ ΦΩΤΟΣ ΥΠΕΡΒΟΛΙΚΑ ΜΑΤ ΕΠΙΦΑΝΕΙΑ LOW LIGHT REFLECTIVITY EXTREMELY MAT SURFACE		ΘΕΡΜΙΚΗ ΕΠΙΔΙΟΡΘΩΣΗ ΜΙΚΡΟΓΡΑΤΖΟΥΝΙΩΝ THERMAL HEALING OF MICROSCRATCHES		ΔΕΝ ΑΠΟΤΥΠΩΝΕΙ ΔΑΧΤΥΛΙΚΑ ΙΧΝΗ ANTI-FINGERPRINT		ΑΠΑΛΟ ΑΓΓΙΓΜΑ SOFT TOUCH		
	Αντοχή σε γρατζουνιές Resistance to scratches & abrasion		Εύκολο στον καθαρισμό Easy to clean		Κατάλληλο για επαφή με τρόφιμα Suitable for contact with food		Υγιεινό Hygienic		Αναλλοίωτη επιφάνεια ακόμη & σε υψηλές θερμοκρασίες Dimensional stability even at high temperature changes
	Υδρο-απωθητικό Hydro-repellent		Αντιστατικό Antistatic		Απορρόφηση φωτός Lightfastness		Ανθεκτικό Resistance to impact		Υψηλή αντοχή σε καθαριστικά & χημικά High resistance to acid solvents & household reagents
	Αντοχή σε τριβές Rub resistance		Ποιότητα & έντονο χρώμα Excellent intensity & colour depth		Αντοχή σε υψηλές θερμοκρασίες Resistance to dry heat		Εξελιγμένες αντιβακτηριδιακές προδιαγραφές Enhanced anti-bacterial properties		

Πάγκοι HPL Fenix^{NTM} Πλάτους 0,60m

Με ίσιο σόκορο, 1 πλευρά κόλληση PU

ΤΙΜΗ

ΔΙΑΣΤΑΣΕΙΣ	ΜΗΚΟΣ	ΠΛΑΤΟΣ	ΠΑΧΟΣ	20mm	40mm
HPL Fenix ^{NTM} / HPL Φόδρα	4,10m	0,60m		61,13 €/m	66,64 €/m
HPL Fenix^{NTM} / HPL Φόδρα Μισός Πάγκος	2,00m	0,60m		-	150,28 €/τεμ.
HPL Fenix ^{NTM} / HPL Fenix ^{NTM}	4,10m	0,60m		87,59 €/m	93,10 €/m

Πάγκοι HPL Fenix^{NTM} Πλάτους 0,64 & 0,80 & 0,90m

Με ίσιο σόκορο, 2 πλευρές κόλληση PU

ΤΙΜΗ €/m

ΔΙΑΣΤΑΣΕΙΣ	ΜΗΚΟΣ	ΠΛΑΤΟΣ	ΠΑΧΟΣ	20mm	40mm
HPL Fenix ^{NTM} / HPL Φόδρα	4,10m	0,64m		72,16	77,67
HPL Fenix^{NTM} / HPL Φόδρα Μισός Πάγκος	2,00m	0,64m		93,79	100,95
HPL Fenix ^{NTM} / HPL Φόδρα	4,10m	0,80m		88,74	93,70
HPL Fenix^{NTM} / HPL Φόδρα Μισός Πάγκος	2,00m	0,80m		115,37	121,82
HPL Fenix ^{NTM} / HPL Φόδρα	4,10m	0,90m		100,32	112,44
HPL Fenix ^{NTM} / HPL Fenix ^{NTM}	4,10m	0,90m			153,23

Φύλλο HPL Fenix^{NTM}
ΤΙΜΗ €/m²

ΔΙΑΣΤΑΣΕΙΣ	ΜΗΚΟΣ	ΠΛΑΤΟΣ	ΤΙΜΗ €/m ²
HPL Fenix ^{NTM}	4,20m	1,30-1,60m	68,98

Σόκορο HPL Fenix^{NTM}
ΤΙΜΗ €/τεμ.

ΔΙΑΣΤΑΣΕΙΣ	ΜΗΚΟΣ	ΠΛΑΤΟΣ	ΤΙΜΗ €/τεμ.
Fenix ^{NTM}	4,20m	24mm	8,08
Fenix ^{NTM}	4,20m	44mm	14,56

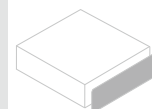

Σόκορο PP/PVC Fenix^{NTM}
ΤΙΜΗ €/m

ΜΑΤΕΡΙΑΛ	ΤΙΜΗ €/m
PP 45/1	3,43
PVC 22/1	0,93

 Οδηγίες τοποθέτησης, χρήσης, συντήρησης και βίντεο στο www.fenixntm.com

Οι άνω τιμές είναι προτεινόμενης λιανικής

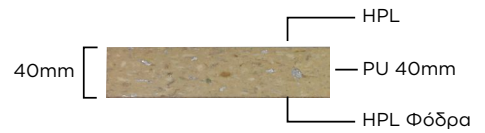
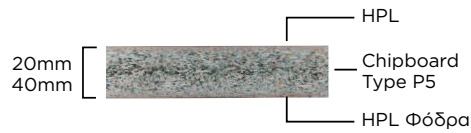
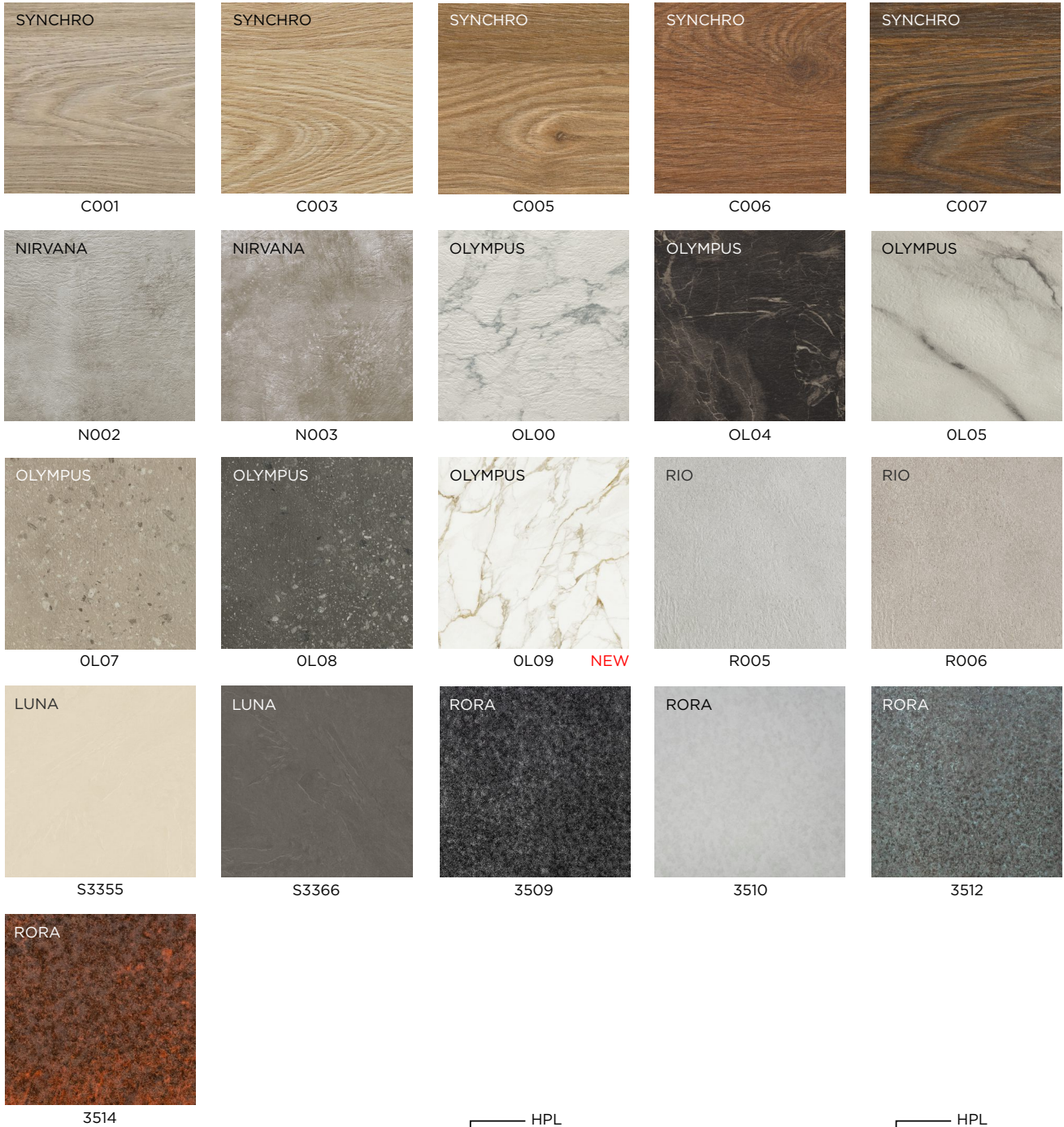
ΠΑΓΚΟΙ ΚΟΥΖΙΝΑΣ Top Square



*Έως εξαντλήσεως αποθεμάτων

light-fast to EN 438

heat resistant up to 230° C

abrasion resistant to EN 438

scratch resistant to EN 438

food safe to EN 1186 and EN 13130

resistant to common household chemicals

impact resistant to EN 438

steam resistant to EN 438

ΠΑΓΚΟΙ ΚΟΥΖΙΝΑΣ **Top Square**

Πάγκοι Πλάτους 0,60m

Με ίσιο σόκορο, 1 πλευρά κόλληση PU

ΠΥΡΗΝΑΣ: Μορισσανίδα P5

ΤΙΜΗ

ΔΙΑΣΤΑΣΕΙΣ	ΜΗΚΟΣ	ΠΛΑΤΟΣ	ΠΑΧΟΣ	20mm	40mm
	4,10m	0,60m		31,22	37,97 €/m
Μισός Πάγκος	2,00m	0,60m		-	85,62 €/τεμ.

Πάγκοι Πλάτους 0,64 & 0,80 & 0,90m

Με ίσιο σόκορο, 2 πλευρές κόλληση PU

ΠΥΡΗΝΑΣ: Μορισσανίδα P5 **ΤΙΜΗ €/m**

ΔΙΑΣΤΑΣΕΙΣ	ΜΗΚΟΣ	ΠΛΑΤΟΣ	ΠΑΧΟΣ	20mm	40mm
	4,10m	0,64m		41,92	49,36
Μισός Πάγκος	2,00m	0,64m		51,68	64,34
	4,10m	0,80m		48,39	56,95
Μισός Πάγκος	2,00m	0,80m		59,50	72,91
	4,10m	0,90m		54,43	64,06

Πάγκοι Πλάτους 0,60 & 0,64 & 0,80m

Με ίσιο σόκορο, 2 πλευρές κόλληση PU

ΠΥΡΗΝΑΣ: PU

ΤΙΜΗ €/m

ΔΙΑΣΤΑΣΕΙΣ	ΜΗΚΟΣ	ΠΛΑΤΟΣ	ΠΑΧΟΣ	20mm	40mm
Πάγκος	3,60m	0,60m		-	88,14
	3,60m	0,64m		-	149,68
	3,60m	0,80m		-	157,27

Φύλλο HPL

ΤΙΜΗ €/m²

ΧΡΩΜΑΤΑ	ΜΗΚΟΣ	ΠΛΑΤΟΣ	ΤΙΜΗ €/m ²
S3355, S3366, 3509, 3510, 3512, 3514	4,20m	1,30m	22,48
	4,20m	Κομμένο σε μικρ. πλάτος	24,73
C001, C003, C005, C006, C007, N002, N003, OL00, OL04, OL05, OL07, OL08, OL09, R005, R006	4,20m	1,40m	22,48
	4,20m	Κομμένο σε μικρ. πλάτος	24,73

Σόκορο HPL

ΤΙΜΗ €/τεμ.

ΔΙΑΣΤΑΣΕΙΣ	ΜΗΚΟΣ	ΠΛΑΤΟΣ	ΤΙΜΗ €/τεμ.
	4,20m	24mm	6,18
	4,20m	44mm	6,64

Σόκορο ABS

ΤΙΜΗ €/m

ABS 45/1	2,48
ABS 22/1	0,93
ABS 45/1 Με Κόντρα Νερά Ξύλου	4,49

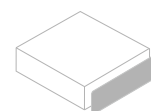

Οι άνω τιμές είναι προτεινόμενης λιανικής

ΠΑΓΚΟΙ ΚΟΥΖΙΝΑΣ **Top Shape**

Top Square

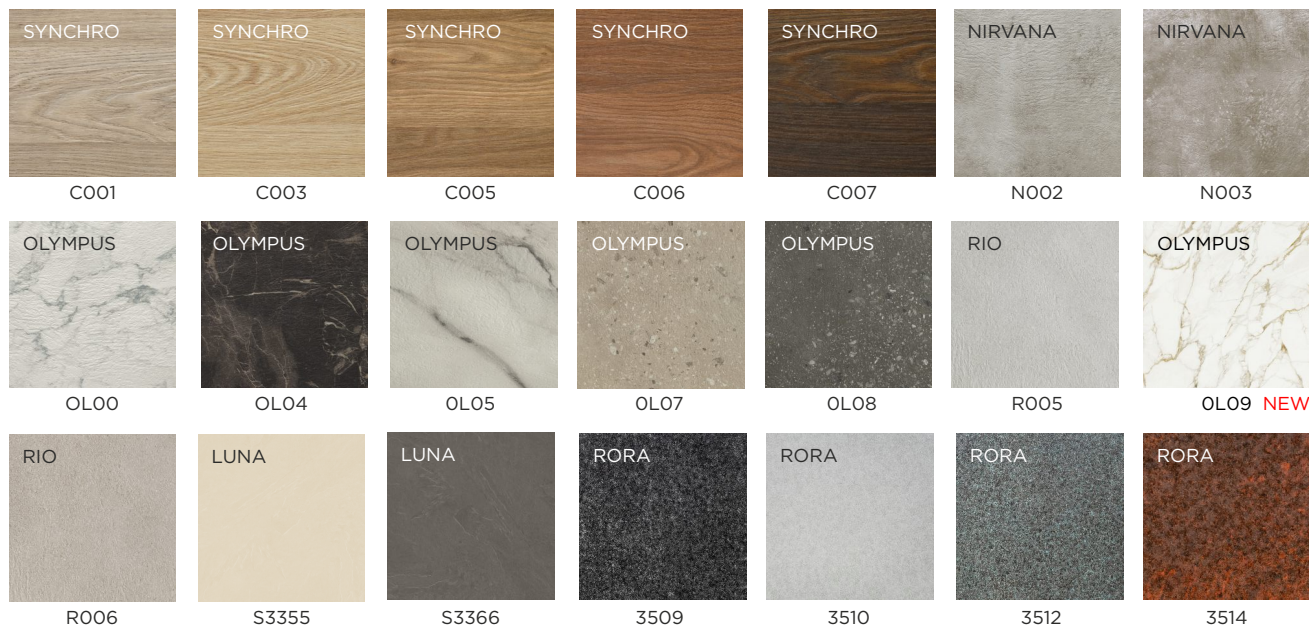

Arpa **FENIX^{NTM}**



Arpa **kér**



*Εως εξαντλήσεως αποθεμάτων

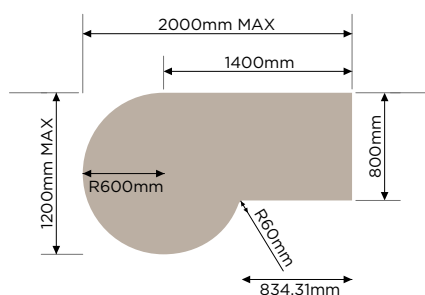

Σχέδιο PA-1

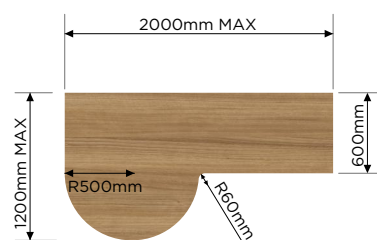

Σχέδιο PA-2

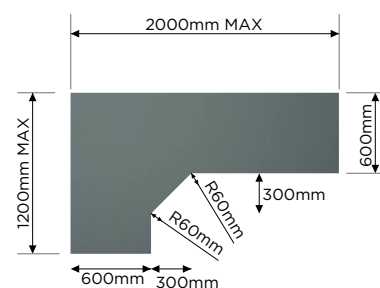

Σχέδιο PA-3

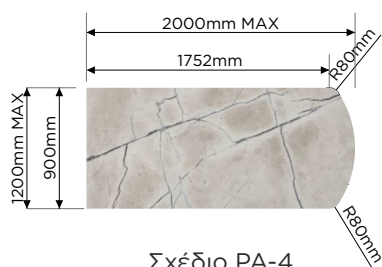

Σχέδιο PA-4

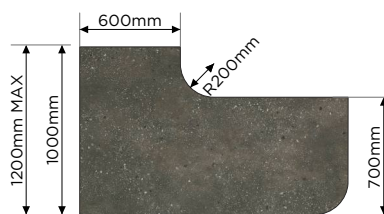

Σχέδιο PA-5

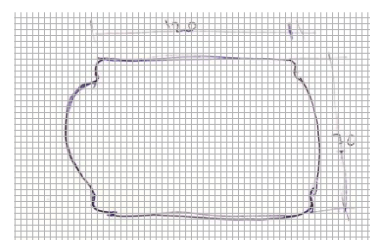

Σχέδιο on demand

ΤΙΜΗ €/σχέδιο**ΣΧΕΔΙΑ**

Σε 5 βασικά σχέδια & σε επιλογές σχεδίων on demand

ΠΑΧΟΣ	20mm	40mm
	Ζητήστε μας προσφορά	

ΠΑΓΚΟΙ & ΠΛΑΤΕΣ ΚΟΥΖΙΝΑΣ **E EGGER**

ΚΑΤΗΓΟΡΙΑ 1



H1145



H3303

ΚΑΤΗΓΟΡΙΑ 1, 2, 3

Πάγκος postforming, profil U, κούρβα R3/R3



- 1 Φορμάικα
- 2 Μορισσανίδα Eurospan, 38mm
- 3 Προστατευτικό στρώμα υψηλής πυκνότητας
- 4 Εξισορροπτικό υλικό
- 5 UV Επίστρωση βερνικού
- 6 Στεγανωτικό υλικό

ΚΑΤΗΓΟΡΙΑ 2



H1401



H3331



H3730

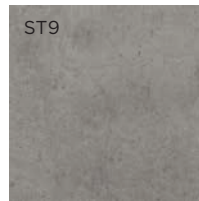

F186

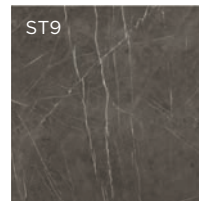
F205 **NEW**

F206

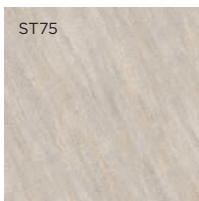
F676 **NEW**

ΚΑΤΗΓΟΡΙΑ 3

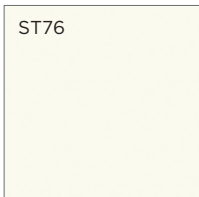

W1000

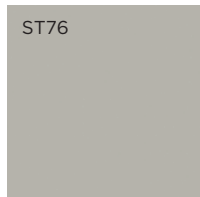
U702 **NEW**

U763



U999

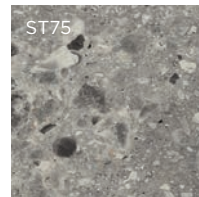

F021

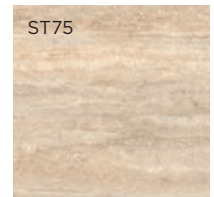
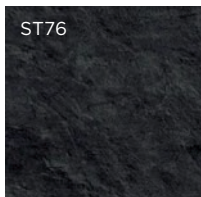
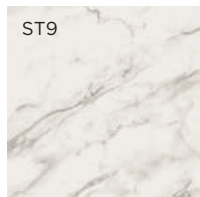
F030 **NEW**F229 **NEW**F235 **NEW**F800 **NEW**

F812

ΚΑΤΗΓΟΡΙΑ 4



H1180

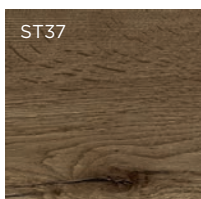

H1181

H3359 **NEW**

ΚΑΤΗΓΟΡΙΑ 4

Πάγκος feelwood profil ίσιο, R1/R1



- 1 Φορμάικα XL - Feelwood
- 2 Μορισσανίδα Eurospan, 38mm
- 3 Ταινία περιθωρίου ABS, 1.5mm
- 4 Εξισορροπτικό υλικό

ΠΑΓΚΟΙ & ΠΛΑΤΕΣ ΚΟΥΖΙΝΑΣ **E EGGER**

Πάγκοι Μονόκουρβοι Πλάτους 0,60m

ΤΙΜΗ €/m

ΚΑΤΗΓΟΡΙΑ	ΜΗΚΟΣ	ΠΛΑΤΟΣ	ΠΑΧΟΣ	38mm
1	4,10m	0,60m		25,85
2	4,10m	0,60m		27,57
3	4,10m	0,60m		28,72
4	4,10m	0,60m		55,90

Πάγκοι Δίκουρβοι Πλάτους 0,92m*

ΤΙΜΗ €/m

ΚΑΤΗΓΟΡΙΑ	ΜΗΚΟΣ	ΠΛΑΤΟΣ	ΠΑΧΟΣ	38mm
1	4,10m	0,92m		49,97
2	4,10m	0,92m		53,05
3	4,10m	0,92m		55,01
4	4,10m	0,92m		104,20

* Κατόπιν παραγγελίας μόνο με 15 ημέρες παράδοση

Πάγκοι Μονόκουρβοι Πλάτους 1,20m*

ΤΙΜΗ €/m

ΚΑΤΗΓΟΡΙΑ	ΜΗΚΟΣ	ΠΛΑΤΟΣ	ΠΑΧΟΣ	38mm
1	4,10m	1,20m		60,90
2	4,10m	1,20m		64,48
3	4,10m	1,20m		66,85
4	4,10m	1,20m		133,95

* Κατόπιν παραγγελίας μόνο με 15 ημέρες παράδοση

Πλάτες Κουζίνας Πλάτους 0,64m*

ΤΙΜΗ €/τρέχον μέτρο

ΚΑΤΗΓΟΡΙΑ	ΜΗΚΟΣ	ΠΛΑΤΟΣ	ΠΑΧΟΣ	8mm
1	4,10m	0,64m		36,53
2	4,10m	0,64m		36,53
3	4,10m	0,64m		36,53
4	4,10m	0,64m		68,52

* Κατόπιν παραγγελίας μόνο με 15 ημέρες παράδοση

Τους πάγκους EGGER συνοδεύουν πλάτες κουζίνες από CB 8mm. Οι πλάτες δεν είναι ατομικά συσκευασμένες και είναι δύο όψεων με διαφορετικό χρώμα η κάθε όψη.

Οι πάγκοι είναι με P2 E1 μοριοσανίδα.

Οι πάγκοι είναι ατομικά συσκευασμένοι με sink foil και το μελαμινικό σόκορο συμπεριλαμβάνεται στη συσκευασία.

Οι άνω τιμές είναι προτεινόμενης λιανικής



ΝΕΡΟΧΥΤΕΣ | ΝΙΠΤΗΡΕΣ

Συλλογή νεροχυτών & νιπτήρων FENIX INTEGRATED SOLUTION

Σας προτείνουμε να βιώσετε την εμπειρία ενός νεροχύτη κουζίνας | νιπτήρα μπάνιου από την ολοκαίνουργια συλλογή FENIX!

Η συλλογή των νεροχυτών/νιπτήρων κουζίνας/μπάνιου FENIX αντιπροσωπεύει μια κομψή και χρωματικά αρμονική επιλογή που συνδυάζει λειτουργικότητα και αισθητική.

Οι νεροχύτες | νιπτήρες είναι κατασκευασμένοι από ένα καινοτόμο ματ πολυσύνθετο υλικό που παρουσιάζει απόλυτο οπτικό ταίριασμα με την εμφάνιση και την αίσθηση του FENIX^{NTM}. Το αποκλειστικό υλικό είναι ένα μείγμα από κεραμικά νανοσωματίδια και έξι καινοτόμες ακρυλικές ρητίνες. Η ειδική του σύνθεση κάνει τον νεροχύτη ανθεκτικό σε κρούσεις και θερμικά σοκ. Η λεία του επιφάνεια επιτρέπει τη γρήγορη ροή του νερού και δημιουργεί ένα «φαινόμενο λωτού» που διευκολύνει τον καθημερινό σας καθαρισμό. Η παράλληλη προστασία UV που έχει το υλικό αποτρέπει με την πάροδο του χρόνου κάθε αποχρωματισμό.

Η ενσωμάτωση είναι η λέξη-κλειδί τάσης για τα έργα κουζίνας. Τα 14 χρώματα των FENIX INTEGRATED SOLUTIONS SINKS & WASHBASINS ταιριάζουν απόλυτα με τα χρώματα της συλλογής FENIX^{NTM} επιτρέποντας υψηλό επίπεδο χρωματικής αντιστοιχίας μεταξύ πάγκου εργασίας και νεροχύτη.

Σελ. 26

NEPOXYTES FENIX®

Arpa FENIX
INTEGRATED
SOLUTIONS

COLOUR MATCHING COLLECTION



0029 Bianco Male



0032 Bianco Kos



0717 Castoro Ottawa



0718 Grigio Londra



0719 Beige Luxor



0720 Nero Ingo



0724 Grigio Bromo



0725 Grigio Efeso



0748 Beige Arizona



0749 Caco Orinoco



0750 Verde Comodoro



0751 Rosso Jaipur



0752 Grigio Antrim



0754 Blu Fes

Ανθεκτικό στην κρούση
Resistant to impactΑνθεκτικό σε
θερμικό σοκ
Resistant to
thermal shock100% Υδατοαπωθητικό
& ανθεκτικό στους
λεκέδες
100% Water repellent &
stain resistantΦαινόμενο λωτού
Lotus effectUV προστασία
UV protection

COLOUR MATCHING COLLECTION
Επικαθήμενος Νεροχύτης (DROP IN)

Ο νεροχύτης εισάγεται στον πάγκο εργασίας από πάνω.

ΤΙΜΗ €/τεμ.

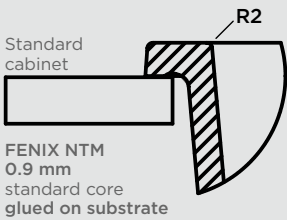
	ΔΙΑΣΤΑΣΕΙΣ			
	ΜΗΚΟΣ	ΠΛΑΤΟΣ		
	 <p>Standard cabinet</p> <p>FENIX NTM 0.9 mm standard core glued on substrate</p>	500mm 720mm	400mm 400mm	471,12 525,20

1. Εξαιρετικά συμπαγής ορθογώνια υπερχειλίση
2. Ολοκληρωμένη κάλυψη απορριμμάτων
3. Βαθύ μπολ, περισσότερος χώρος για καθημερινή χρήση
4. Ελάχιστη ακτίνα, εξαιρετικά σύγχρονη
5. Έξυπνη άκρη, 20 mm πλάτος, 6 mm ύψος

Υποκαθήμενος Νεροχύτης (INTEGRATED)

Ο νεροχύτης εισάγεται στον πάγκο εργασίας από κάτω και στερεώνεται.

ΤΙΜΗ €/τεμ.

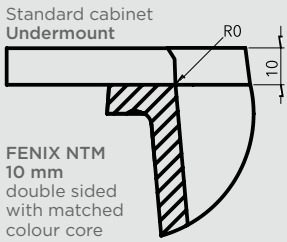
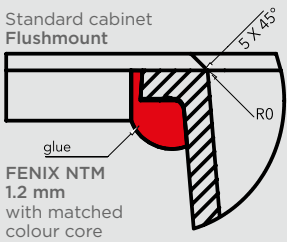
	ΔΙΑΣΤΑΣΕΙΣ			
	ΜΗΚΟΣ	ΠΛΑΤΟΣ		
	 <p>Standard cabinet Undermount</p> <p>FENIX NTM 10 mm double sided with matched colour core</p>	500mm 720mm	400mm 400mm	525,20 575,12
	 <p>Standard cabinet Flushmount</p> <p>glue</p> <p>FENIX NTM 1.2 mm with matched colour core glued on substrate</p>			

1. Εξαιρετικά συμπαγής ορθογώνια υπερχειλίση
2. Ολοκληρωμένη κάλυψη απορριμμάτων
3. Βαθύ μπολ, περισσότερος χώρος για καθημερινή χρήση
4. Ελάχιστη ακτίνα, εξαιρετικά σύγχρονη
5. Αόρατη σύνδεση

Οι άνω τιμές είναι προτεινόμενης λιανικής

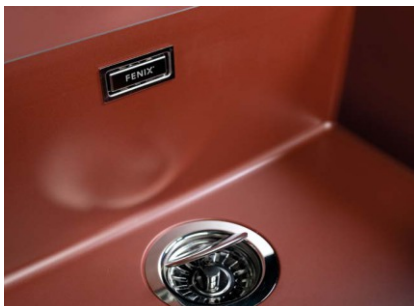

ΝΙΠΤΗΡΕΣ FENIX®

Arpa 

**FENIX
INTEGRATED
SOLUTIONS**

COLOUR MATCHING COLLECTION



0032 Bianco Kos



0717 Castoro Ottawa



0718 Grigio Londra



0720 Nero Ingo



0724 Grigio Bromo



0725 Grigio Efeso



0750 Verde Comodoro



0751 Rosso Jaipur



0754 Blu Fes



Ανθεκτικό στην κρούση
Resistant to impact



Ανθεκτικό σε
θερμικό σοκ
Resistant to
thermal shock



100% Υδατοαπωθητικό
& ανθεκτικό στους
λεκέδες
100% Water repellent &
stain resistant



Φαινόμενο λωτού
Lotus effect



UV προστασία
UV protection

COLOUR MATCHING COLLECTION

Υποκαθήμενος Νιπτήρας (INTEGRATED)

Ο νιπτήρας εισάγεται στον πάγκο εργασίας από κάτω και στερεώνεται.

ΤΙΜΗ €/τεμ.



Standard cabinet Undermount

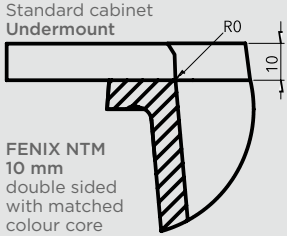

FENIX NTM
10 mm
double sided
with matched
colour core

Standard cabinet Flushmount

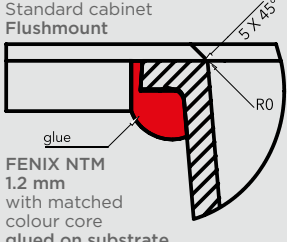

glue

FENIX NTM
1.2 mm
with matched
colour core
glued on substrate

ΔΙΑΣΤΑΣΕΙΣ		ΤΙΜΗ €/τεμ.
ΜΗΚΟΣ	ΠΛΑΤΟΣ	
520mm	340mm	390,00
680mm	340mm	426,40

1. Εξαιρετικά συμπαγής ορθογώνια υπερχειλιση
2. Ολοκληρωμένη κάλυψη απορριμμάτων
3. Βαθύ μπολ, περισσότερος χώρος για καθημερινή χρήση
4. Ελάχιστη ακτίνα, εξαιρετικά σύγχρονη
5. Αόρατη σύνδεση

Οι άνω τιμές είναι προτεινόμενης λιανικής





ΠΛΑΤΕΣ ΠΑΓΚΩΝ ΚΟΥΖΙΝΑΣ

Συλλογή επενδεδυμένων πάνελ για πλάτη πάγκου κουζίνας, χρωμάτων ELTOP,

από πυρήνα PU 10mm και επένδυση επιφάνειας από φύλλα HPL 0,7mm σε όλα τα χρώματα HPL της συλλογής πάγκων TopClass, TrueScale (180fx), FENIX^{NTM} & TopSquare. Στην κάτω όψη οι πλάτες επενδύονται με HPL φόδρα για να μην στραβώνουν. Διακρίνονται για την ισχυρή μηχανική τους αντοχή (σε τριβή, κρούση, χάραξη), για το εύκολο καθάρισμα (με δυνατά καθαριστικά), για την απουσία αρμών που δυσκολεύει το καθάρισμα και έχει φθορά (πλακάκι), για την αντοχή τους στην θερμότητα, την υγρασία και τον αποχρωματισμό.

Σελ. 32

Συλλογή επενδεδυμένων πάνελ για πλάτη πάγκου κουζίνας, χρωμάτων DIGIFORM,

από πυρήνα PU 10mm και επένδυση επιφάνειας από φύλλα HPL 0,7mm σε όλα τα ευφάνταστα σχέδια HPL της συλλογής digiform Getalit. Στην κάτω όψη οι πλάτες επενδύονται με HPL φόδρα για να μην στραβώνουν. Οι “έξυπνες” επενδύσεις πλάτης κουζίνας digiform για χρήση αντί για πλακάκι, έχουν HPL που μιμείται οπτικά μία σειρά από ιδιαίτερα υλικά όπως τουβλάκια, σανίδες ξύλου ντεκαπέ και διάφορες επιφάνειες πέτρας. Αναβαθμίστε τον σχεδιασμό και τη λειτουργικότητα της κουζίνας σας με digiform.

Σελ. 34

Συλλογή επενδεδυμένων πάνελ για πλάτη πάγκου κουζίνας, χρωμάτων FENIX^{NTM},

από πυρήνα PU 10mm και επένδυση επιφάνειας από φύλλα HPL 0,9mm FENIX^{NTM} Nanotech Mat Material αποκλειστικά από την Arpa Industriale, παγκόσμια πατέντα, προϊόν έρευνας ετών όπου έδωσε στην παραγωγή του διάσημου Ιταλού παραγωγού ένα πρωτόπορο υλικό το οποίο έχει εισάγει για πρώτη φορά την νανοτεχνολογία εντός του HPL, με εξαιρετικές ιδιότητες. Στην κάτω όψη οι πλάτες επενδύονται με HPL φόδρα για να μην στραβώνουν. Η νανοτεχνολογία προσδίδει στο HPL κάποια μοναδικά ιδιαίτερα χαρακτηριστικά: Επιφάνεια πλήρως anti fingerprint, απόλυτα ματ, υγιεινή, κατάλληλη για τρόφιμα & με ειδικές αναβαθμισμένες αντοχές στην κρούση, στη θερμότητα & στις μεταβολές του χρώματος από την ηλιακή ακτινοβολία. Επιφάνεια η οποία επιδέχεται για πρώτη φορά θερμική επιδιόρθωση των μικροεκδορών λόγω της εφαρμογής νανοτεχνολογίας στο υλικό.

Σελ. 34



ΠΛΑΤΕΣ ΠΑΓΚΩΝ ΚΟΥΖΙΝΑΣ

Top Class

ΣΑΓΡΕ 180	MAT 1151	ΠΟΡΟ 1172	ΣΑΓΡΕ 1242	GLOSS 1321	GLOSS 1509	MATRIX ΚΑΘ. 3211
LUNA 3325	LUNA 3330	LUNA 3347	LUNA 3355	LUNA 3364	LUNA 3366	LUNA 3375
LUNA 3395	LUNA 3398	LOSA 3409	URBAN 3413	LOSA 3420	LUNA 3428	LUNA 3475
LUNA 3476	LUNA 3517	HONED 3526	HONED 3690	HONED 3830	ALEVE 4584	ALEVE 4585 NEW
ALEVE 4587	ALEVE 4588	ALEVE 4617	ΣΑΓΡΕ 6254	CANYON 7001	CANYON 7005	LUNA 7509 NEW
LUNA 7527	GLOSS 9141 (4,10m)	GLOSS 9142 (4,10m)	GLOSS 9144 (4,10m)	HONED D17	MAT S021	MAT S022

*Έως εξαντλήσεως αποθεμάτων

ΠΛΑΤΕΣ ΠΑΓΚΩΝ ΚΟΥΖΙΝΑΣ

Top Square

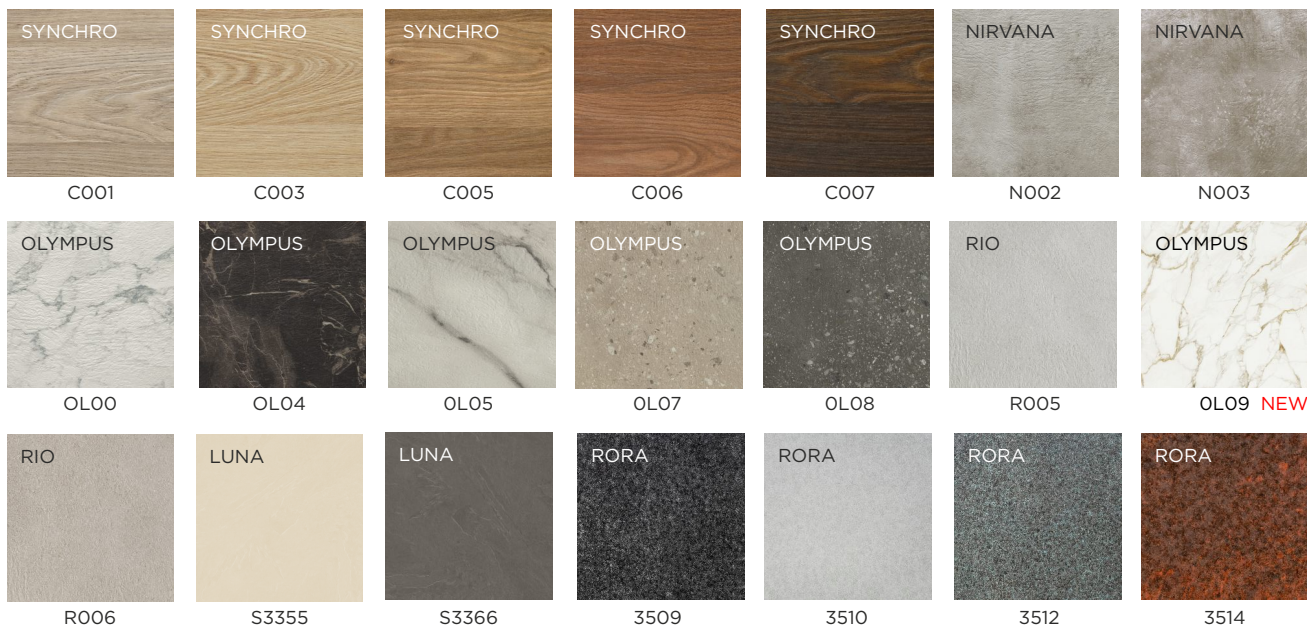

FORMICA TRUESCALE

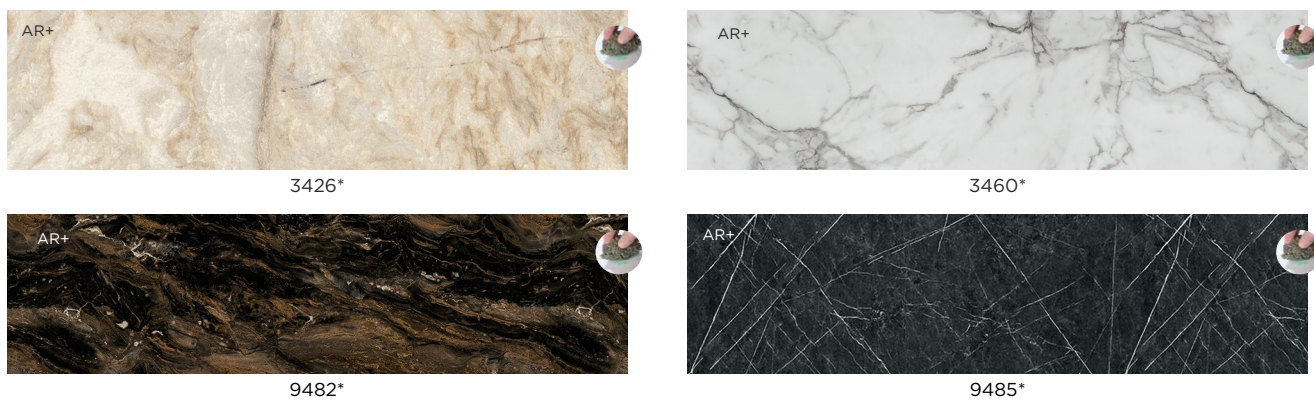

Arpa kér



*Εως εξαντλήσεως αποθεμάτων

ΠΛΑΤΕΣ ΠΑΓΚΩΝ ΚΟΥΖΙΝΑΣ

Arpa  **FENIX^{NTM}**® ΝΑΝΟΤΕΧΝΟΛΟΓΙΑΣ



F0030



F0032



F0717



F0718



F0719*



F0720

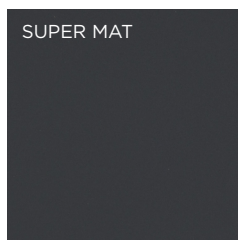

F0724



F0725



F0748



F0749



F0750



F2629



F2630



F2638

DIGIFORM



D2113



D2106



D2101



D2103

*Έως εξαντλήσεως αποθεμάτων

**Πλάτη Συλλογής Πάγκων ELTOP
 TopClass, TopSquare, Truescale 180fx, κέρ
 HPL/ΦΟΔΡΑ**

	ΜΗΚΟΣ	ΠΛΑΤΟΣ	ΠΑΧΟΣ	ΤΙΜΗ €/m	ΤΙΜΗ €/m ²
Πυρήνας PU 10mm	3,60m	0,60m	10mm	43,88	-
Πυρήνας PU 10mm	3,60m	1,22m		-	71,80

**Πλάτη Συλλογής Πάγκων ELTOP DIGIFORM
 HPL DIGIFORM/ΦΟΔΡΑ**

	ΜΗΚΟΣ	ΠΛΑΤΟΣ	ΠΑΧΟΣ	ΤΙΜΗ €/m	ΤΙΜΗ €/m ²
Πυρήνας PU 10mm	3,60m	0,60m	10mm	67,51	-
Πυρήνας PU 10mm	3,60m	1,22m		-	112,49

**Πλάτη Συλλογής Πάγκων ELTOP FENIX^{NTM}
 HPL FENIX^{NTM}/ΦΟΔΡΑ**

	ΜΗΚΟΣ	ΠΛΑΤΟΣ	ΠΑΧΟΣ	ΤΙΜΗ €/m	ΤΙΜΗ €/m ²
Πυρήνας PU 10mm	3,60m	0,60m	10mm	67,51	-
Πυρήνας PU 10mm	3,60m	1,22m		-	112,49

Οι κωδικοί των FENIX^{NTA} ALLOY επιβαρύνονται με 68,35 €/m² για 3,60x1,22m και με 41,02 €/m για 3,60x0,60m ανά όψη.

Οι πλάτες που κατασκευάζονται με πυρήνα PU 10mm έχουν 15ετή εγγύηση.

Οι άνω τιμές είναι προτεινόμενης λιανικής





ΠΟΡΤΑΚΙΑ

Συλλογή βακελιτικών πορτών FORMICA®,

με επικάλυψη από φορμάικα αξεπέραστης ποιότητας FORMICA® - της κορυφαίας παραγωγού HPL στον κόσμο. Τα πορτάκια της συλλογής αυτής είναι ότι ποιοτικότερο υπάρχει στο χώρο της βακελιτικής πόρτας. Μοντέρνα κούρβα, ακτίνα R6. Σε ολόκληρες επιφάνειες ή σε λωρίδες χωρίς κούρβες. Η συλλογή υποστηρίζεται από ομοιόχρωμο PVC 22/1mm.

Σελ. 38

Συλλογή βακελιτικών πορτών PREMIUM,

απόλυτα εναρμονισμένη με τις διεθνείς τάσεις της αγοράς, σε πολύ ζεστά χρώματα ξύλου, με όλα τα ποιοτικά χαρακτηριστικά του βακελίτη και εξαιρετικά ανταγωνιστική τιμή.

Μοντέρνα κούρβα, ακτίνα R3. Σε ολόκληρες επιφάνειες ή σε λωρίδες χωρίς κούρβες. Η συλλογή υποστηρίζεται από ομοιόχρωμο PVC 22/1mm.

Σελ. 40

Συλλογή επενδεδυμένων νοβοπάν type P5 Arpa FENIX^{NTM} για πορτάκι,

με φορμάικα 0,9mm FENIX^{NTM} της Arpa Industriale. Χωρίς κούρβες, επένδυσης μίας όψης με πίσω όψη φόδρα ή ομοιόχρωμο HPL ή 2 όψεων με Fenix. Διάσταση επενδεδυμένου φύλλου 4200x1220mm, πάχος πυρήνα 18mm. Η συλλογή υποστηρίζεται από ομοιόχρωμο PVC 22/1mm και επεξεργασίες κόλλησης κατόπιν βελτιστοποίησης κοπών.

Σελ. 42

ΠΟΡΤΑΚΙΑ ΒΑΚΕΛΙΤΙΚΑ



Με κούρβες, ακτίνα R6 & Χωρίς κούρβες

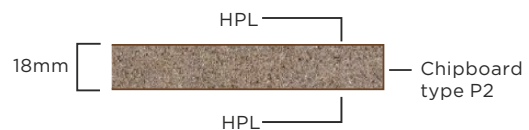
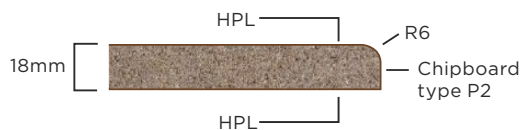

*Έως εξαντλήσεως αποθεμάτων



light-fast to
EN 438



heat resistant
up to 230° C



abrasion
resistant to
EN 438



scratch
resistant to
EN 438



food safe to
EN 1186 and
EN 13130



resistant to
common
household
chemicals



impact
resistant
to EN 438



steam
resistant to
EN 438

ΠΟΡΤΑΚΙΑ ΒΑΚΕΛΙΤΙΚΑ



Μπάρες

ΤΙΜΗ €/m

ΥΨΟΣ/ΠΛΑΤΟΣ 3,05m	0,30m 24,29	0,35m 27,57	0,40m 30,86	0,45m 32,94	0,50m 34,91	0,55m 36,34	0,60m 36,34	0,90m 65,85
----------------------	----------------	----------------	----------------	----------------	----------------	----------------	----------------	----------------

Η εταιρία μας πραγματοποιεί παραγωγή μπάρας ειδικού πλάτους με επιβάρυνση συν 80% στην τιμή της επόμενης τυποποιημένης διάστασης καταλόγου.

Οι μπάρες στα άνω τυποποιημένα πλάτη παραδίδονται & κομμένες διαστασιολογημένες σε μήκος μικρότερο του 3,05 χωρίς κόλληση PVC, με επιβάρυνση συν 14% στις τιμές του τρ.μέτρου μπάρας.

Επενδύσεις / Επιφάνειες

Χωρίς Κούρβες 2 Όψεων με Formica

ΤΙΜΗ €/m²

ΔΙΑΣΤΑΣΕΙΣ	ΜΗΚΟΣ	ΠΛΑΤΟΣ	ΤΙΜΗ
Επιφάνεια 2 Όψεων HPL FORMICA	3,05m	1,22m	54,80

Λοιπά

ΤΙΜΗ

	ΜΗΚΟΣ	ΠΛΑΤΟΣ	ΤΙΜΗ
Μπάζα	3,05m	0,10m	18,09 €/τεμ.
Κορνίζα Βακελιτική με 1 κούρβα R6	3,05m	0,06m	28,08 €/τεμ.
Επεξεργασία Επιφάνειας: Κοπή			1,04 €/κοπή
Επεξεργασία Επιφάνειας: Κόλλημα PVC 22/1		(PVC εντός τιμής)	3,12 €/m ²
Επεξεργασία Επιφάνειας: Κόλλημα LASER 22/1,2		(PVC εντός τιμής)	4,33 €/m ²
Επεξεργασία Επιφάνειας: Κόλλημα PU 22/1		(PVC εντός τιμής)	3,22 €/m ²
Κουλούρα ή Τρέχοντα Μέτρα PVC		Κατόπιν συνεννόησης από στοκ μας	
Άνοιγμα Τρύπας Μεντεσέ			2,30 €/πορτ.

Οι άνω τιμές είναι προτεινόμενης λιανικής

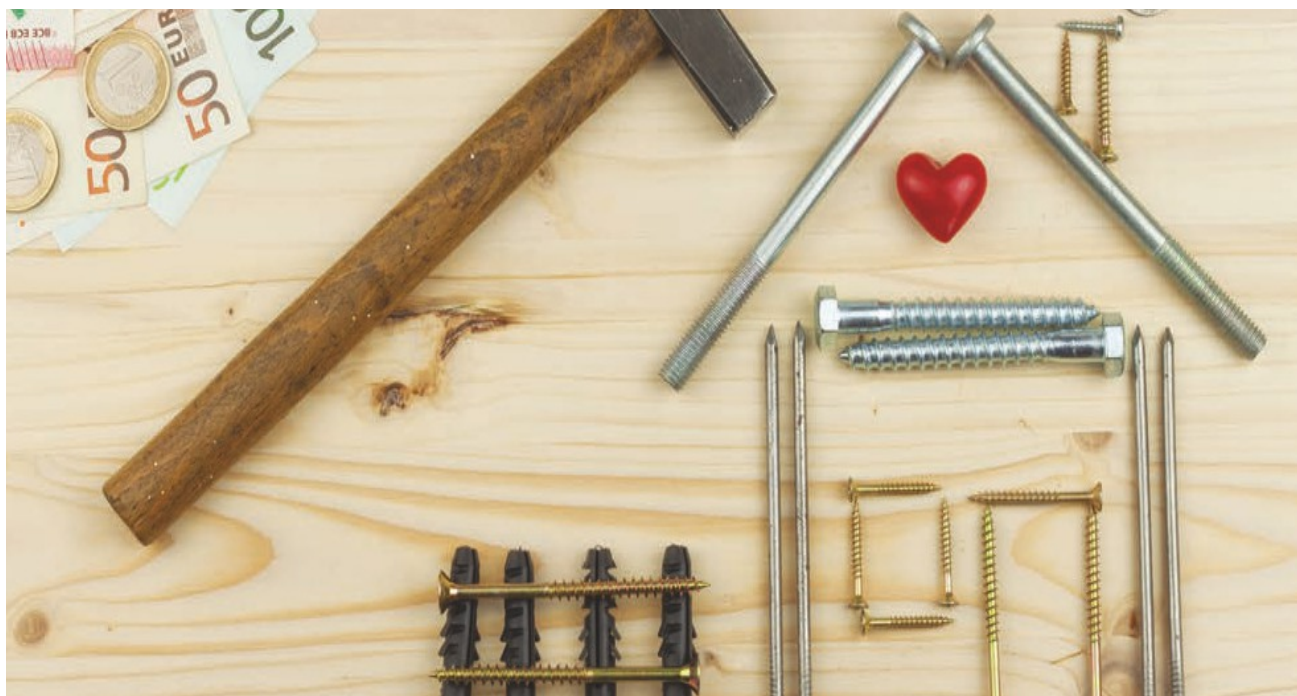

ΠΟΡΤΑΚΙΑ ΒΑΚΕΛΙΤΙΚΑ PREMIUM

Με κούρβες, ακτίνα R3

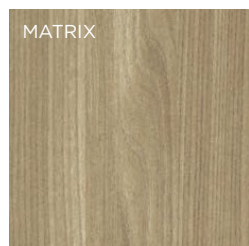

H306 R3

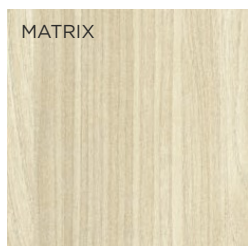

H307 R3

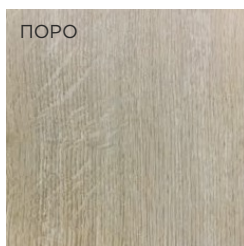

H314 R3



H316 R3

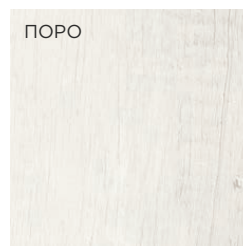

H323 R3

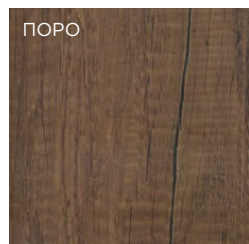

H328 R3



H332 R3



light-fast to
EN 438



heat resistant
up to 230° C



abrasion
resistant to
EN 438



scratch
resistant to
EN 438



food safe to
EN 1186 and
EN 13130



resistant to
common
household
chemicals



impact
resistant
to EN 438



steam
resistant to
EN 438

ΠΟΡΤΑΚΙΑ ΒΑΚΕΛΙΤΙΚΑ PREMIUM

Μπάρες

ΤΙΜΗ €/m

ΥΨΟΣ/ΠΛΑΤΟΣ	0,30m	0,35m	0,40m	0,45m	0,50m	0,55m	0,60m	0,90m
3,66m	20,75	23,55	26,34	28,12	29,81	31,02	31,02	56,23

Η εταιρία μας πραγματοποιεί παραγωγή μπάρας ειδικού πλάτους με επιβάρυνση συν 80% στην τιμή της επόμενης τυποποιημένης διάστασης καταλόγου.

Οι μπάρες στα άνω τυποποιημένα πλάτη παραδίδονται & κομμένες διαστασιολογημένες σε μήκος μικρότερο του 3,66 χωρίς κόλληση PVC, με επιβάρυνση συν 14% στις τιμές του τρ.μέτρου μπάρας.

Επενδύσεις / Επιφάνειες

Χωρίς Κούρβες 2 Όψεων με Premium

ΤΙΜΗ €/m²

ΔΙΑΣΤΑΣΕΙΣ	ΜΗΚΟΣ	ΠΛΑΤΟΣ	ΤΙΜΗ
Επιφάνεια 2 Όψεων HPL PREMIUM	3,66m	1,22m	54,80

Λοιπά

ΤΙΜΗ

	ΜΗΚΟΣ	ΠΛΑΤΟΣ	ΤΙΜΗ
Μπάζα	3,66m	0,10m	15,44 €/τεμ.
Κορνίζα Βακελιτική με 1 κούρβα R3	3,66m	0,06m	23,98 €/τεμ.
Επεξεργασία Επιφάνειας: Κοπή			1,04 €/κοπή
Επεξεργασία Επιφάνειας: Κόλλημα PVC 22/1		(PVC εντός τιμής)	3,12 €/m
Κουλούρα ή Τρέχοντα Μέτρα PVC		Κατόπιν συνεννόησης από στοκ μας	
Άνοιγμα Τρύπας Μεντεσέ			2,30 €/πορτ.

Οι άνω τιμές είναι προτεινόμενης λιανικής



**Συλλογή Επενδεδυμένων Νοβοπάν
Με Arpa FENIX^{NTM} Για Πορτάκι Με Λευκή Φόδρα**



*Έως εξαντλήσεως αποθεμάτων



ΠΟΡΤΑΚΙΑ ΒΑΚΕΛΙΤΙΚΑ Arpa FENIX^{NTM}® ΝΑΝΟΤΕΧΝΟΛΟΓΙΑΣ

Επενδύσεις / Επιφάνειες Νοβοπάν Χωρίς Κούρβες Με Arpa FENIX^{NTM} Για Πορτάκι

ΔΙΑΣΤΑΣΕΙΣ	ΜΗΚΟΣ x ΠΛΑΤΟΣ	ΠΑΧΟΣ	ΤΙΜΗ €/m ²
HPL Fenix ^{NTM} / HPL Φόδρα Λευκή	4200 x 1220 mm		79,86
HPL Fenix ^{NTM} / HPL Fenix ^{NTM}	4200 x 1220 mm		105,83

* Συλλογή επενδεδυμένων νοβοπάν με Arpa Fenix^{NTM} για πορτάκι με 2 όψεις Fenix^{NTM} παράγονται όλοι οι κωδικοί των χρωμάτων.

Σόκορο PP/PVC FENIX^{NTM}

PVC 22/1	ΤΙΜΗ €/m
	0,93



Λοιπά

Λοιπά	ΤΙΜΗ
Επεξεργασία Επιφάνειας: Κοπή	1,04 €/κοπή
Επεξεργασία Επιφάνειας: Κόλλημα PVC 22/1 (PVC εντός τιμής)	3,12 €/m
Επεξεργασία Επιφάνειας: Κόλλημα PU 22/1 (PVC εντός τιμής)	4,16 €/m
Κουλούρα ή Τρέχοντα Μέτρα PVC	Κατόπιν συνεννόησης από στοκ μας

Οι άνω τιμές είναι προτεινόμενης λιανικής



HERE'S THE SURFACE OF YOUR NEXT DOOR.

HERE'S THE SURFACE OF YOUR NEXT KITCHEN.

HERE'S THE SURFACE OF YOUR NEXT TABLE.

HERE'S THE SURFACE OF YOUR NEXT BATHROOM.

Find your favourite colour on fenixforinteriors.com

FENIX® INNOVATIVE MATERIALS FOR INTERIOR DESIGN

Find your favourite colour on fenixforinteriors.com

FENIX® INNOVATIVE MATERIALS FOR INTERIOR DESIGN

Find your favourite colour on fenixforinteriors.com

FENIX® INNOVATIVE MATERIALS FOR INTERIOR DESIGN

Find your favourite colour on fenixforinteriors.com

FENIX® INNOVATIVE MATERIALS FOR INTERIOR DESIGN

You will never see FENIX® unless you look at it through a microscope.

This is FENIX® the new generation of surface materials for kitchen, bathroom and finishing elements.

FENIX® is extremely durable and pleasant to touch, stands up to a variety of uses and is easy to clean.

Its inherent strength makes a FENIX® surface long-lasting.

Thanks to the proprietary technology of FENIX®, superficial abrasions from daily use can be thermally repaired.

FENIX® the innovative material also great to live.



ΒΙΤΡΙΝΕΣ/ΠΟΡΤΑΚΙΑ ΑΛΟΥΜΙΝΙΟΥ

Συλλογή από βιτρίνες/πορτάκια αλουμινίου Swallow Aluminium doors,

από ανώτατης ποιότητας ευρωπαϊκό αλουμίνιο και εξαιρετικής αντοχής επιφάνειες τζαμιού, οι οποίες έχουν επεξεργαστεί με τις πιο σύγχρονες τεχνικές μεθόδους. Τα τζάμια της συλλογής Swallow έχουν επίστρωση ασφαλείας και πολύ μεγάλη γκάμα αποχρώσεων, η οποία περιλαμβάνει πολλά μονόχρωμα, μία ειδική κατηγορία από μοντέρνα σχέδια και δυνατότητα για customized εικόνες.

Οι βιτρίνες/πορτάκια αλουμινίου Swallow Aluminium doors είναι απόλυτα εργονομικές, σύμφωνες με τις τελευταίες τάσεις και έχουν πολύ σύντομους χρόνους παράδοσης. Διατίθενται μονταρισμένες ή αμοντάριστες, με πρωτοποριακό αυτοκόλλητο πόμολο ή τρύπα για πόμολο από τον πελάτη.

Σε τρία προεπιλεγμένα προφίλ υψηλής αισθητικής B1, B4 και B7.

Σελ. 46

Πόμολα αλουμινίου C Cave & U Luna,

με μοντέρνο σχεδιασμό για σύγχρονες κατασκευές πόρτας, κατάλληλα για εσωτερική διακόσμηση. Τα πόμολα C Cave & U Luna παράγονται από εξαιρετικής ποιότητας ευρωπαϊκό αλουμίνιο, έχουν πολύ καλή συμπεριφορά στο χρόνο και έχουν σύγχρονες ανεξίτηλες βαφές φυσικού ματ, λευκού γυαλιστερού, ίνοχ, μαύρου ματ και μαύρου γυαλιστερού.

Σελ. 50



ΤΑΜΠΛΑΔΕΣ ΤΖΑΜΙΩΝ SWALLOW



1015



1586



4006



1236



2001



1601



9010



9006



1604



3004



9005



7043

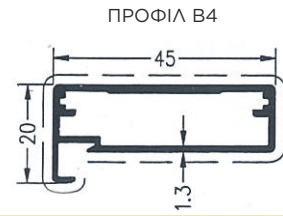
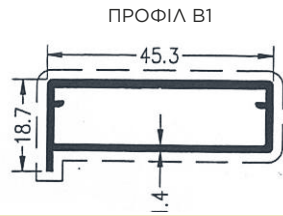
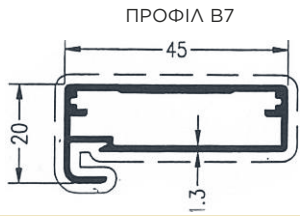

ΒΙΤΡΙΝΕΣ/ΠΟΡΤΑΚΙΑ ΜΕ ΠΛΑΙΣΙΟ ΑΛΟΥΜΙΝΙΟΥ

Προφίλ Β1 (Ισίο)

Πορτάκια Διαστασιολογημένα Μονταρισμένα Με Τζάμι Έγχρωμο Lacobel

ΤΙΜΗ €/τεμ.

ΥΨΟΣ/ΠΛΑΤΟΣ	0,20m	0,30m	0,35m	0,40m	0,45m	0,50m	0,55m	0,60m	0,70m	0,80m	0,90m	1,00m
0,24 m	36,21	39,74	41,51	43,27	45,03	46,80	48,56	50,32	53,85	57,38	60,90	64,44
0,30 m	38,17	42,09	44,04	45,99	47,94	49,90	51,85	53,80	57,72	61,62	65,53	69,43
0,36 m	40,14	44,43	46,57	48,71	50,86	53,00	55,14	57,28	61,57	65,85	70,15	74,43
0,40 m	41,45	45,99	48,26	50,53	52,80	55,07	57,35	59,61	64,15	68,69	73,23	77,76
0,48 m	44,08	49,12	51,64	54,16	56,68	59,21	61,72	64,25	69,30	74,34	79,38	84,43
0,60 m	48,01	53,80	56,70	59,61	62,51	65,42	68,32	71,22	77,01	82,82	88,62	94,42
0,72 m	51,94	58,50	61,78	65,05	68,34	71,61	74,90	78,18	84,74	91,30	97,85	104,42
0,84 m	55,87	63,19	66,85	70,50	74,16	77,82	81,47	85,13	92,47	99,78	107,09	114,41
0,96 m	59,80	67,87	71,92	75,94	79,99	84,03	88,06	92,10	100,17	108,25	116,32	124,40
1, 12 m	65,04	74,13	78,67	83,21	87,76	92,30	96,84	101,38	110,47	119,56	128,64	137,74
1, 23 m	68,64	78,43	83,31	88,21	93,10	97,98	102,88	107,76	117,55	127,34	137,11	146,89
1, 35 m	72,58	83,11	88,39	93,65	98,92	104,19	109,46	114,73	125,28	135,80	146,35	156,88
1, 50 m	77,49	88,98	94,72	100,46	106,20	111,95	117,69	123,44	134,92	146,40	157,89	169,38
1, 60 m	80,77	92,88	98,94	105,01	111,06	117,12	123,18	129,23	141,36	153,47	165,59	177,72
1, 80 m	87,32	100,69	107,39	114,08	120,76	127,46	134,15	140,85	154,22	167,61	180,99	194,37
2, 00 m	93,87	108,51	115,84	123,16	130,48	137,81	145,12	152,45	167,09	181,73	196,38	211,03
2, 20 m	100,42	116,32	124,28	132,24	140,19	148,14	156,09	164,05	179,96	195,86	211,78	227,69
2, 40 m	106,97	124,14	132,72	141,32	149,90	158,49	167,07	175,66	192,84	210,00	227,17	244,34
2, 60 m	113,54	131,96	141,17	150,39	159,61	168,82	178,04	187,26	205,69	224,13	242,56	261,00

Προφίλ Β4 & Β7 (Με Νυχάκι)

Πορτάκια Διαστασιολογημένα Μονταρισμένα Με Τζάμι Έγχρωμο Lacobel

ΤΙΜΗ €/τεμ.

ΥΨΟΣ/ΠΛΑΤΟΣ	0,20m	0,30m	0,35m	0,40m	0,45m	0,50m	0,55m	0,60m	0,70m	0,80m	0,90m	1,00m
0,24 m	27,65	30,66	32,15	33,65	35,15	36,66	38,15	39,67	42,65	45,66	48,65	51,66
0,30 m	29,31	32,68	34,35	36,02	37,70	39,38	41,07	42,73	46,10	49,44	52,80	56,17
0,36 m	30,97	34,67	36,52	38,41	40,26	42,11	43,97	45,82	49,52	53,25	56,97	60,66
0,40 m	32,07	36,02	38,01	39,98	41,95	43,93	45,90	47,88	51,82	55,78	59,73	63,68
0,48 m	34,29	38,72	40,93	43,14	45,35	47,56	49,77	51,99	56,41	60,84	65,26	69,69
0,60 m	37,02	42,36	44,94	47,49	50,08	52,63	55,21	57,77	62,92	68,05	73,20	78,32
0,72 m	40,32	46,18	49,10	52,01	54,93	57,84	60,77	63,68	69,51	75,35	81,20	87,04
0,84 m	43,64	50,18	53,47	56,74	60,01	63,28	66,57	69,85	76,38	82,93	89,48	96,03
0,96 m	46,92	54,18	57,82	61,45	65,07	68,71	72,34	75,98	83,24	90,52	97,76	105,04
1, 12 m	51,33	59,56	63,65	67,76	71,86	75,97	80,08	84,18	92,39	100,62	108,82	117,03
1, 23 m	54,35	63,21	67,65	72,08	76,51	80,94	85,38	89,80	98,69	107,55	116,41	125,28
1, 35 m	57,66	67,25	72,02	76,80	81,61	86,38	91,17	95,97	105,53	115,12	124,70	134,27
1, 50 m	61,78	72,24	77,48	82,71	87,94	93,18	98,42	103,66	114,12	124,59	135,05	145,51
1, 60 m	64,53	75,60	81,13	86,65	92,19	97,72	103,25	108,77	119,84	130,88	141,95	153,00
1, 80 m	70,02	82,28	88,40	94,54	100,65	106,77	112,90	119,02	131,27	143,53	155,77	168,01
2, 00 m	75,52	88,97	95,69	102,40	109,12	115,84	122,56	129,27	142,71	156,15	169,58	183,01
2, 20 m	81,04	95,65	102,97	110,28	117,58	124,90	132,20	139,53	154,15	168,77	183,38	198,01
2, 40 m	86,53	102,35	110,25	118,02	126,06	133,96	141,86	149,78	165,59	181,39	197,20	213,00
2, 60 m	92,03	109,03	117,54	126,03	134,52	143,02	151,53	160,04	177,02	194,02	211,02	228,01

Λοιπά

Στις άνω τιμές τεμαχίου περιλαμβάνονται:

το πλαίσιο αλουμινίου προφίλ Β1
το έγχρωμο τζάμι
το μοντάρισμα
το τρύπημα μεντεσέ
η συσκευασία αεροπλάστ

Το κόστος για τρύπημα πόμολου ανέρχεται σε 1,56 €/πορτάκι, δεν συμπεριλαμβάνεται.

Το κόστος για αυτοκόλλητο πόμολο (15cm) ανέρχεται σε 1,56 €/πορτάκι, δεν συμπεριλαμβάνεται.

Οι άνω τιμές είναι προτεινόμενης λιανικής

ΤΑΜΠΛΑΔΕΣ ΤΖΑΜΙΩΝ SWALLOW



ΚΑΘΡΕΦΤΗΣ ΦΙΜΕ



9003



ΚΑΘΡΕΦΤΗΣ ΣΑΤΙΝ

103

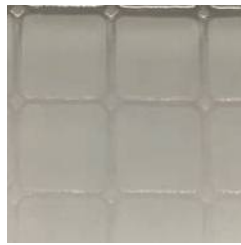

9005



101



2010



ΚΑΘΡΕΦΤΗΣ ΜΠΡΟΝΖΕ



ΚΑΘΡΕΦΤΗΣ

1164



ΑΝΤΙΚΕ ΜΥΚΟΝΟΣ

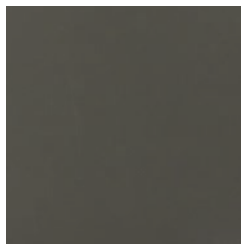

7043



102



111



9007



1236

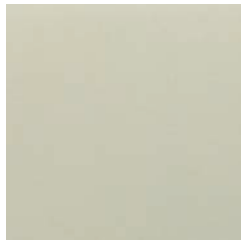

9010

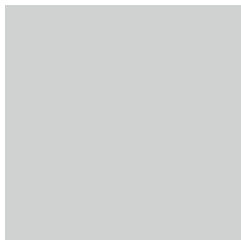

7004

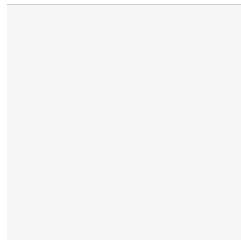

ΦΘΟΡΙΟ

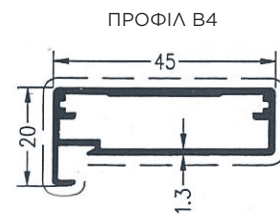
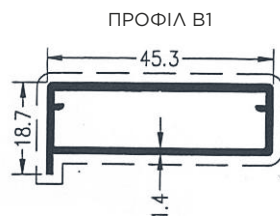
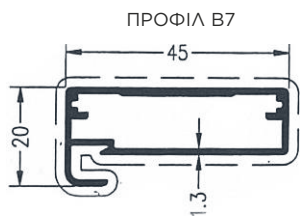

ΒΙΤΡΙΝΕΣ/ΠΟΡΤΑΚΙΑ ΜΕ ΠΛΑΙΣΙΟ ΑΛΟΥΜΙΝΙΟΥ

Προφίλ B1 (Ισιο), B4 & B7 (Με Νυχάκι)

Πορτάκια Διαστασιολογημένα Αμοντάριστα

ΤΙΜΗ €/τεμ

ΥΨΟΣ/ΠΛΑΤΟΣ	0,20m	0,30m	0,35m	0,40m	0,45m	0,50m	0,55m	0,60m	0,70m	0,80m	0,90m	1,00m
0,24 m	20,18	21,80	22,60	23,39	24,21	25,01	25,81	26,62	28,24	29,86	31,45	33,07
0,30 m	21,13	22,76	23,58	24,38	25,20	26,01	26,82	27,63	29,26	30,88	32,50	34,13
0,36 m	22,10	23,72	24,54	25,38	26,20	27,01	27,83	28,64	30,27	31,91	33,55	35,16
0,40 m	22,74	24,38	25,21	26,02	26,86	27,67	28,50	29,32	30,95	32,59	34,25	35,89
0,48 m	24,03	25,69	26,52	27,35	28,17	29,00	29,82	30,66	32,31	33,98	35,63	37,29
0,60 m	25,38	27,27	28,11	28,92	29,79	30,62	31,47	32,30	33,99	35,66	37,36	39,02
0,72 m	27,29	29,00	29,84	30,68	31,53	32,36	33,21	34,06	35,74	37,44	39,14	40,83
0,84 m	29,20	30,93	31,77	32,64	33,50	34,35	35,21	36,08	37,77	39,49	41,19	42,92
0,96 m	31,13	32,84	33,72	34,59	35,44	36,32	37,19	38,06	39,80	41,54	43,27	45,02
1,12 m	33,66	35,43	36,31	37,19	38,07	38,96	39,86	40,73	42,50	44,27	46,03	47,80
1,23 m	35,41	37,19	38,11	38,99	39,88	40,77	41,66	42,55	44,36	46,13	47,93	49,71
1,35 m	37,32	39,14	40,03	40,94	41,85	42,74	43,66	44,56	46,37	48,17	49,99	51,81
1,50 m	39,71	41,54	42,47	43,39	44,29	45,23	46,13	47,07	48,90	50,74	52,59	54,42
1,60 m	41,31	43,16	44,09	45,02	45,94	46,87	47,80	48,73	50,59	52,44	54,30	56,16
1,80 m	44,48	46,38	47,33	48,28	49,22	50,17	51,13	52,06	53,97	55,87	57,76	59,65
2,00 m	47,66	49,60	50,58	51,53	52,50	53,48	54,44	55,40	57,35	59,27	61,21	63,13
2,20 m	50,86	52,82	53,81	54,79	55,79	56,76	57,75	58,74	60,73	62,69	64,66	66,62
2,40 m	54,04	56,05	57,04	57,92	59,05	60,07	61,07	62,09	64,08	66,09	68,11	70,11
2,60 m	57,21	59,27	60,29	61,33	62,33	63,37	64,39	65,42	67,45	69,50	71,56	73,60

Λοιπά

Στις άνω τιμές τεμαχίου περιλαμβάνονται: το πλαίσιο αλουμινίου προφίλ B1, B4 ή B7
το τρύπημα μεντεσέ
η συσκευασία αεροπλάστ

Το κόστος για τρύπημα πόμολου ανέρχεται σε 1,56 €/πορτάκι, δεν συμπεριλαμβάνεται

Το κόστος για αυτοκόλλητο πόμολο (15cm) ανέρχεται σε 1,56 €/πορτάκι, δεν συμπεριλαμβάνεται

Το κόστος για μοντάρισμα (για ειδικά τζάμια) είναι 5,20 €/τεμ.

Προφίλ B4 & B7 (Με Νυχάκι)

Πορτάκια Διαστασιολογημένα Μονταρισμένα Με Τζάμι Φθόριο

ΤΙΜΗ €/τεμ

ΥΨΟΣ/ΠΛΑΤΟΣ	0,20m	0,30m	0,35m	0,40m	0,45m	0,50m	0,55m	0,60m	0,70m	0,80m	0,90m	1,00m
0,24 m	27,21	29,99	31,38	32,77	34,16	35,55	36,94	38,33	41,10	43,90	46,66	49,46
0,30 m	28,75	31,84	33,38	34,92	36,46	38,01	39,54	41,08	44,17	47,25	50,32	53,40
0,36 m	30,31	33,69	35,37	37,08	38,76	40,46	42,14	43,84	47,22	50,60	53,99	57,36
0,40 m	31,35	34,92	36,71	38,50	40,30	42,09	43,88	45,68	49,24	52,83	56,42	60,01
0,48 m	33,40	37,39	39,38	41,37	43,37	45,34	47,34	49,33	53,32	57,30	61,29	65,27
0,60 m	35,92	40,71	43,00	45,27	47,59	49,89	52,19	54,46	59,05	63,64	68,23	72,81
0,72 m	39,01	44,19	46,78	49,37	51,95	54,54	57,12	59,71	64,88	70,05	75,24	80,41
0,84 m	42,09	47,86	50,76	53,65	56,53	59,43	62,32	65,21	70,97	76,75	82,53	88,32
0,96 m	45,17	51,54	54,74	57,93	61,11	64,31	67,50	70,69	77,06	83,46	89,82	96,21
1,12 m	49,28	56,46	60,05	63,64	67,24	70,82	74,42	78,00	85,19	92,38	99,55	106,74
1,23 m	52,09	59,82	63,70	67,56	71,44	75,30	79,16	83,02	90,77	98,51	106,25	113,96
1,35 m	55,17	63,51	67,67	71,84	76,01	80,18	84,34	88,52	96,86	105,20	113,54	121,88
1,50 m	59,03	68,11	72,66	77,20	81,73	86,29	90,83	95,39	104,46	113,56	122,64	131,73
1,60 m	61,60	71,18	75,98	80,77	85,57	90,37	95,15	99,95	109,53	119,12	128,72	138,31
1,80 m	66,72	77,32	82,61	87,92	93,20	98,50	103,80	109,10	119,69	130,28	140,88	151,47
2,00 m	71,85	83,46	89,26	95,05	100,85	106,65	112,44	118,24	129,84	141,43	153,05	164,63
2,20 m	76,99	89,60	95,89	102,19	108,49	114,80	121,08	127,39	139,99	152,59	161,19	177,79
2,40 m	82,12	95,73	102,52	109,19	116,13	122,95	129,74	136,55	150,16	163,74	177,34	190,94
2,60 m	87,26	101,86	109,18	116,48	123,77	131,07	138,38	145,69	160,28	174,90	189,51	204,11

Λοιπά

Στις άνω τιμές τεμαχίου περιλαμβάνονται: το πλαίσιο αλουμινίου προφίλ B4 ή B7
το τζάμι φθορίου
το μοντάρισμα
το τρύπημα μεντεσέ
η συσκευασία αεροπλάστ

Το κόστος για τρύπημα πόμολου ανέρχεται σε 1,56 €/πορτάκι, δεν συμπεριλαμβάνεται.

Το κόστος για αυτοκόλλητο πόμολο (15cm) ανέρχεται σε 1,56 €/πορτάκι, δεν συμπεριλαμβάνεται.

Οι άνω τιμές είναι προτεινόμενης λιανικής

ΠΟΜΟΛΑ

Πόμολο C Cave



A | 19 |
B | 28 |

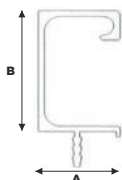

ΤΙΜΗ €/τεμ.

ΜΗΚΟΣ	ΦΥΣΙΚΟ ΜΑΤ	ΜΑΥΡΟ ΜΑΤ	ΙΝΟΞ - ΜΑΥΡΟ ΓΥΑΛ.
20cm	1,82	2,13	2,81
30cm	2,71	3,17	4,21
40cm	3,61	4,23	5,62
50cm	4,52	5,28	7,01
60cm	5,46	6,34	8,41
70cm	6,34	7,38	9,83
80cm	7,24	8,46	11,21
90cm	8,14	9,52	12,63
100cm	9,05	10,57	14,04
110cm	9,96	11,63	15,43
120cm	10,87	12,69	16,83

Κόστος κινησιάς & τοποθέτησης στο πορτάκι 6,30 €/τεμ.

Πόμολο Αλουμινίου C Cave

ΤΙΜΗ €/m

ΚΩΔΙΚΟΣ	ΦΥΣΙΚΟ	ΛΕΥΚΟ ΓΥΑΛ	ΙΝΟΞ/ ΜΑΥΡΟ ΓΥΑΛ.	ΜΑΥΡΟ ΜΑΤ
C CAVE	7,80	11,22	12,51	9,24

Κόστος προαιρετικής συσκευασίας με σακουλάκι 0,54 €/m

Οι άνω τιμές είναι προτεινόμενης λιανικής.



ΠΟΜΟΛΑ

Πόμολο U Luna



ΤΙΜΗ € /τεμ.

ΜΗΚΟΣ	ΦΥΣΙΚΟ ΜΑΤ	ΜΑΥΡΟ ΜΑΤ	ΙΝΟΞ - ΜΑΥΡΟ ΓΥΑΛ.
20cm	2,13	2,51	3,07
30cm	3,21	3,78	4,60
40cm	4,27	5,04	6,14
50cm	5,34	6,27	7,66
60cm	6,40	7,53	9,18
70cm	7,48	8,78	10,73
80cm	8,56	10,04	12,26
90cm	9,61	11,29	13,80
100cm	10,68	12,53	15,32
110cm	11,75	13,81	16,86
120cm	12,80	15,06	18,40

Κόστος κινησιάς και τοποθέτησης στο πορτάκι 6,55 €/τεμ.

Πόμολο Αλουμινίου U Luna

ΤΙΜΗ €/m

ΚΩΔΙΚΟΣ	ΦΥΣΙΚΟ	ΛΕΥΚΟ ΓΥΑΛ	ΙΝΟΞ/ ΜΑΥΡΟ ΓΥΑΛ.	ΜΑΥΡΟ ΜΑΤ
U LUNA	9,33	13,47	13,75	11,11

Κόστος προαιρετικής συσκευασίας με σακουλάκι 0,54 €/m

Πόμολο Αυτοκόλλητο



ΤΙΜΗ € /τεμ.

ΜΗΚΟΣ	ΦΥΣΙΚΟ ΜΑΤ	ΜΑΥΡΟ ΜΑΤ	ΙΝΟΞ - ΜΑΥΡΟ ΓΥΑΛ.
10cm	0,74	0,87	1,32
15cm	0,92	1,00	1,79
20cm	1,23	1,34	2,39
30cm	1,84	2,02	3,59
40cm	2,44	2,68	4,78
50cm	3,07	3,36	5,99
60cm	3,68	4,04	7,18
70cm	4,28	4,69	8,37
80cm	4,91	5,37	9,58
90cm	5,51	6,04	10,76
100cm	6,13	6,71	11,96
110cm	6,74	7,38	13,17
120cm	7,35	8,05	14,35

Οι άνω τιμές είναι προτεινόμενης λιανικής



ΣΥΡΟΜΕΝΕΣ ΝΤΟΥΛΑΠΕΣ ΑΛΟΥΜΙΝΙΟΥ

Συλλογή συρόμενης ντουλάπας Swallow Aluminium sliding doors,

από ανώτατης ποιότητας πιστοποιημένο ευρωπαϊκό αλουμίνιο και ταμπλάδες μελαμίνης εξαιρετικής αισθητικής και ανώτατης ποιότητας. Χρησιμοποιείτε τη μελαμίνη για όλη την επιφάνεια της συρόμενης πόρτας ή πειραματιστείτε επιλέγοντας κάποιους από τους άπειρους συνδυασμούς που σας προσφέρει η χρήση των ειδικά επεξεργασμένων επιφανειών μας τζαμιού. Τα τζάμια της συλλογής Swallow έχουν επεξεργαστεί με τις πιο σύγχρονες τεχνικές μεθόδους, έχουν επίστρωση μεμβράνης ασφαλείας και πολύ μεγάλη γκάμα αποχρώσεων. Η γκάμα περιλαμβάνει πολλά μονόχρωμα, μία ειδική κατηγορία μοντέρνων σχεδίων και τη δυνατότητα για customized εικόνες.

Οι Swallow είναι απόλυτα εργονομικές, έχουν σύγχρονους αθόρυβους μηχανισμούς, μεγάλη αντοχή στο χρόνο και είναι σύμφωνες με όλες τις τελευταίες τάσεις.

Προσαρμόζονται στις ιδιαιτερότητες του κάθε χώρου και έχουν πολύ σύντομους χρόνους παράδοσης. Διατίθενται μονταρισμένες ή αμοντάριστες. Σε τρία προεπιλεγμένα προφίλ υψηλής αισθητικής, 1, 2 και 3.

Σελ. 54

Συλλογή συρόμενης ντουλάπας Atlas Kit 70kg, για βαριά χρήση,

κατάλληλη για κάθε τύπο 16mm/18mm μελαμίνης, από ανώτατης ποιότητας πιστοποιημένο ευρωπαϊκό αλουμίνιο, με επιλεγμένο προφίλ υψηλής αισθητικής και ποιοτικούς, αθόρυβους μηχανισμούς που διαρκούν σε βαριά χρήση στο χρόνο.

Μία οικονομική αλλά απόλυτα αξιόπιστη επιλογή. Που συνδυάζει αντοχή και εργονομία, αισθητική και εύκολη διαχείριση έργου. Τα Atlas Kit έχουν πολύ εύκολη τοποθέτηση και εξαιρετικά σύντομους χρόνους παραλαβής & παράδοσης. Ότι χρειάζεστε βρίσκεται εντός του kit - αξιοποιήστε όποια μελαμίνη έχετε στο χώρο σας!

Σελ. 56

Συλλογή συρόμενης ντουλάπας Fast Kit 50kg, ελαφριού τύπου,

κατάλληλη για κάθε τύπο 16mm/18mm μελαμίνης, από ανώτατης ποιότητας πιστοποιημένο ευρωπαϊκό αλουμίνιο, ποιοτικούς, αθόρυβους μηχανισμούς που διαρκούν στο χρόνο & προαιρετικό 'έξυπνο' προφίλ διπλής χρήσης 2,75m για κάθε χρήση. Μία πραγματικά εξαιρετικά οικονομική αλλά απόλυτα αξιόπιστη επιλογή, ένας πολύτιμος σύμμαχος πώλησης σε πλήρη συμφωνία με τις ανάγκες της εποχής.

Τα Fast Kit έχουν πολύ εύκολη τοποθέτηση και εξαιρετικά σύντομους χρόνους παραλαβής & παράδοσης. Ότι χρειάζεστε βρίσκεται εντός του kit - αξιοποιήστε όποια μελαμίνη έχετε στο χώρο σας!

Σελ. 57

ΤΑΜΠΛΑΔΕΣ ΤΖΑΜΙΩΝ SWALLOW



Μηχανισμός Αμοντάριστης Συρόμενης Ντουλάπας Swallow

ΓΙΑ ΜΕΛΑΜΙΝΗ 8mm

ΤΙΜΗ ΑΝΑ ΠΟΡΤΑ ΣΥΡΟΜΕΝΗΣ ΝΤΟΥΛΑΠΑΣ (μέχρι 2 καΐτια/διαχωριστικά)

(στην τιμή συμπεριλαμβάνονται: ροδάκια, βουρτσάκια, λάστιχα, στοπ κάτω οδηγού, στοπ βουρτσάκι, βίδες μονταρίσματος)

ΤΙΜΗ €/πόρτα

ΥΨΟΣ/ΠΛΑΤΟΣ	0,60m	0,70m	0,80m	0,90m	1,00m	1,10m	1,20m	1,30m	1,40m
1,00m	52,14	56,59	60,89	65,21	69,51	73,83	78,27	82,71	86,89
1,40m	58,06	62,31	66,68	70,99	75,44	79,49	84,06	88,37	92,68
1,80m	63,89	68,16	72,74	76,78	81,23	85,54	89,86	94,31	98,54
2,20m	69,64	74,09	78,41	82,71	87,03	91,61	95,78	100,09	104,41
2,50m	74,04	78,37	82,71	87,06	91,40	95,73	100,07	104,41	108,74
2,75m	77,68	82,01	86,36	90,72	95,02	99,39	103,74	108,07	112,40
2,95m	80,62	84,95	89,29	93,63	97,96	102,39	106,69	111,01	115,32
3,20m	84,25	88,64	92,96	97,26	101,74	106,02	110,33	114,64	118,94

Τα προφίλ διατίθενται σε πομπέ, τετράγωνο (ίσιο) & ανάποδο πομπέ.

Τα προφίλ διατίθενται (στοκ) με έξτρα χρέωση σε inox, μαύρο γυαλιστερό (ανοδίωση) & σε όλα τα RAL με ηλεκτροστατική βαφή κατόπιν συνεννόησης.

Λοιπά

Κόστος σετ φρένου	23,30	τιμή €/σετ
Κόστος μονταρίσματος πόρτας	16,10	τιμή €/πόρτα
Κόστος ταμπλά μελαμίνης 8mm Συλλ. INTERBASIC (ολόκληρο φύλλο)		τιμές σελ. 79
Κόστος ταμπλά μελαμίνης 8mm Συλλ. INTERACTION (ολόκληρο φύλλο)		τιμές σελ. 81
Κόστος ταμπλά μελαμίνης 8mm Συλλ. SKINWOOD SM' art KAT.1 (ολόκληρο φύλλο)		τιμές σελ. 77
Κόστος ταμπλά μελαμίνης 8mm Συλλογή Egger (ολόκληρο φύλλο)		τιμές σελ. 60-73

Επιφάνειες Τζαμιού

Έγχρωμο Lacobel 4mm 7043, 9005, 2001, 3004, 4006, 9006, 1015, 1236, 1601, 1604, 1586, 9010	59,28	τιμή €/m ²
Έγχρωμο Lacobel 4mm	80,50	τιμή €/m ²
Έγχρωμο Lacobel 4mm 9003 (extra white)	80,59	τιμή €/m ²
Κρύσταλλο Μαντράς 4 mm (παβέ) 101, 102, 103, 111	80,50	τιμή €/m ²
Κρύσταλλο Satine lux (φθόριο)	50,54	τιμή €/m ²
Καθρέπτης 3mm	38,48	τιμή €/m ²
Καθρέπτης 4mm	43,06	τιμή €/m ²
Καθρέπτης 5mm	56,16	τιμή €/m ²
Καθρέπτης/Bronze, fime Satin 4 mm	70,72	τιμή €/m ²
Καθρέπτης/Satine, Bronze Satin, Fime Satin 4mm	112,32	τιμή €/m ²
Καθρέπτης Αντικέ Μύκονος 4 mm	145,60	τιμή €/m ²
Έγχρωμο Lacobel Satin lac 9005, 1236, 9010, 7043, 7004	82,68	τιμή €/m ²
Έγχρωμο Lacobel Satin lac (RICH AL.) 9007	128,96	τιμή €/m ²
Κόστος Ροντέ	2,32	τιμή €/m
Κόστος τρύπας τζαμιού φ6-φ8	2,42	τιμή €/τεμ.
Όλα τα τζάμια έχουν υποχρεωτικό κόστος μεμβράνης ασφαλείας	9,36	τιμή €/m ²

ΠΡΟΦΙΛ ΣΥΡΟΜΕΝΗΣ ΝΤΟΥΛΑΠΑΣ

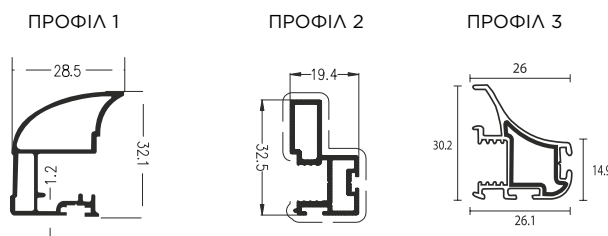

Οι άνω τιμές είναι προτεινόμενης λιανικής

Atlas Kit 70kg Αμοντάριστης Συρόμενης Ντουλάπας Για Βαριά Χρήση Κατάλληλο για Μελαμίνη 16mm/18mm Σε Δύο Προφίλ 1 & 2

Κιτ Συρόμενης Δίφυλλης

ΔΙΑΣΤΑΣΗ	ΥΨΟΣ	ΠΛΑΤΟΣ	ΤΙΜΗ €/ΚΙΤ
	2,60m	2,00m	118,05
	2,60m	3,00m	130,34
	2,85m	2,00m	123,49
	2,85m	3,00	135,78
	3,00m	2,00	126,76
	3,00m	3,00	139,04

Κιτ Συρόμενης Τρίφυλλης

ΔΙΑΣΤΑΣΗ	ΥΨΟΣ	ΠΛΑΤΟΣ	ΤΙΜΗ €/ΚΙΤ
	2,60m	2,00m	164,81
	2,60m	3,00m	177,07
	2,60m	4,00m	189,44
	2,85m	2,00m	173,17
	2,85m	3,00m	183,40
	2,85m	4,00m	198,62
	3,00m	2,00m	177,84
	3,00m	3,00m	190,14
	3,00m	4,00m	204,12

Στην τιμή περιλαμβάνονται τα χερούλια, ο πάνω & ο κάτω οδηγός τα ροδάκια με το βουρτσάκι & τα στοπάκια τους καθώς & το ενδιάμεσο βουρτσάκι. Εντός φρένου περιλαμβάνονται οι οδηγίες τοποθέτησης.

Λοιπά

Διαχωριστικό Καίτι 2m	8,74	τιμή €/τεμ
Διαχωριστικό Καίτι 3m	13,10	τιμή €/τεμ
Διαχωριστικό Καίτι 4m	17,47	τιμή €/τεμ
Σετ φρένου 2 τεμαχίων (eco 40kg)	17,00	τιμή €/σετ
Σετ φρένου 2 τεμαχίων (ork 70kg)	43,79	τιμή €/τεμ
Διακοσμητική γωνία 10x20	3,90	τιμή €/m
Κιτ ροδάκια (ανά μία πόρτα)	26,61	τιμή €/σετ

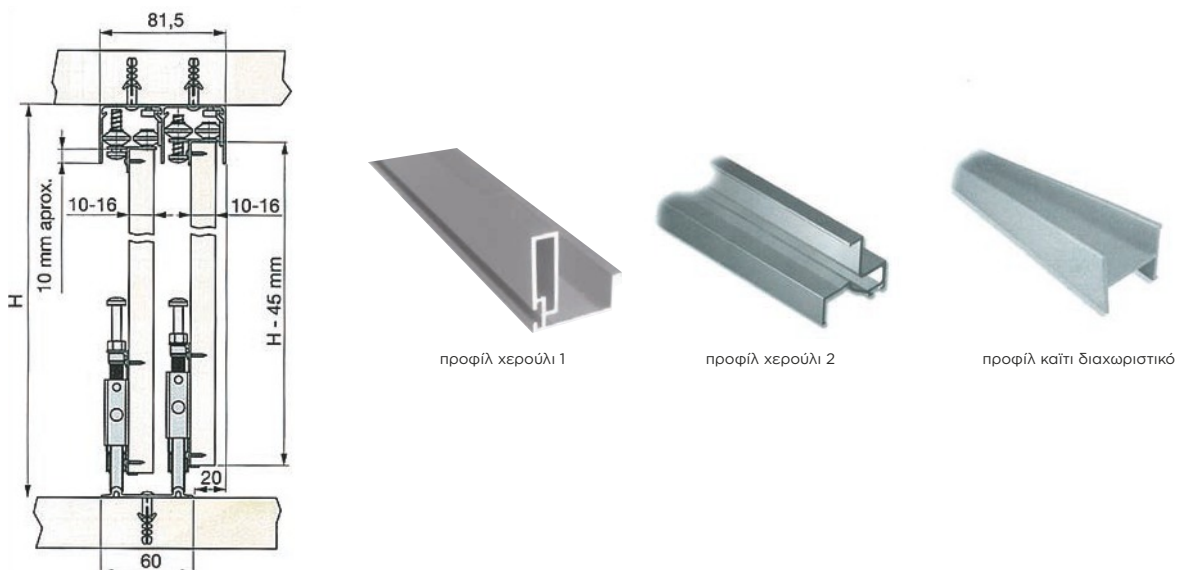

Οι άνω τιμές είναι προτεινόμενης λιανικής

Fast Kit 50kg Αμοντάριστης Συρόμενης Ντουλάπας Για Ελαφριά Χρήση Κατάλληλο για Μελαμίνη 16mm/18mm Σε 1 Έξυπνο Προφίλ Διπλής Χρήσης

Κιτ Συρόμενης Δίφυλλης

ΔΙΑΣΤΑΣΗ	ΠΛΑΤΟΣ	ΤΙΜΗ/ ΚΙΤ
	2,00m	40,79

Κιτ Συρόμενης Τρίφυλλης

ΔΙΑΣΤΑΣΗ	ΠΛΑΤΟΣ	ΤΙΜΗ/ ΚΙΤ
	3,00m	51,81

Λοιπά

Προφίλ κερούλι double face 2,75m	9,37	τιμή €/τεμ
Κιτ φρένου, (1 πόρτα)	6,61	τιμή €/τεμ
Κιτ ροδών, (1 πόρτα)	7,00	τιμή €/σετ

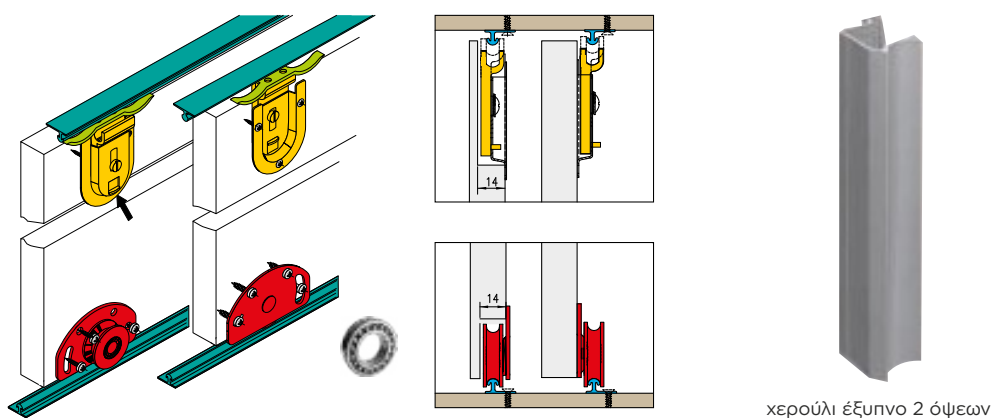

Οι άνω τιμές είναι προτεινόμενης λιανικής





ΜΕΛΑΜΙΝΕΣ

Συλλογή μελαμινών EGGER,

τα μοναδικά χρώματα των συλλογών του διεθνούς καταξιωμένου παραγωγού Egger εμπλουτίζουν τη συλλογή μελαμινών Eltor. Την πλούσια γκάμα μελαμινών χαρακτηρίζουν η ποιοτική & αισθητική υπεροχή, η μοναδική αίσθηση, υφή & αφή που παρουσιάζουν οι φινιτούρες της, η απόλυτη εναρμόνιση με τις διεθνείς τάσεις της αγοράς και το μόνιμο, με σύντομους χρόνους παράδοσης άμεσα διαθέσιμο στοκ.

Με όψη και αίσθηση αληθινού ξύλου, με καθαρά φωτεινά μονόχρωμα, με το πιο επιτυχημένο κομποσάρισμα/συνδυασμό χρωμάτων, ο Egger είναι ότι ποιοτικότερο έχει να παρουσιάσει ο χώρος της μελαμίνης σήμερα. Η Eltor πραγματοποιεί παραδόσεις με τα δικά της φορτηγά ή σας προσφέρει τις κατάλληλες συνθήκες δυναμικού service αποθήκης για ιδιοφόρτωση. Χωρίς μη παραγγελίας. Η συλλογή υποστηρίζεται από επεξεργασίες και ομοιόχρωμο rnc 22/0,8 & 28/0,8mm. Διάσταση φύλλου 2800x2070mm, πάχη 8, 16, 18 και 25mm.

Σελ. 60

Συλλογή μελαμινών Finsa,

η Eltor προσθέτει ένα σπουδαίο συνεργάτη στο portfolio των εταιρειών που αντιπροσωπεύει στην Ελληνική αγορά, τη Finsa. Με πάνω από ενενήντα χρόνια εμπειρίας, η Finsa είναι μια εταιρεία που έχει πρωτοπορήσει στον μετασχηματισμό, την ανάπτυξη και την παραγωγή προϊόντων που προέρχονται από ξύλο. Η Finsa συνεχίζει να εργάζεται ανταποκρινόμενη στις ανάγκες του τομέα του εσωτερικού σχεδιασμού και των κατασκευών με υψηλή περιβαλλοντική συνείδηση. Η εταιρεία έχει σημειώσει πρόοδο όλα αυτά τα χρόνια χωρίς να χάσει την ταυτότητά της, προσαρμοζόμενη στους μεταβαλλόμενους καιρούς, με τη βιωσιμότητα ως βασική της αξία και το σχεδιασμό ως ιδέα για το μέλλον.

Σε αυτό το χρωματολόγιο η Eltor παρουσιάζει τις τελευταίες εξελίξεις στις διακοσμητικές επιφάνειες, προσφέροντας μια μεγάλη ποικιλία επιλογών από τη Finsa, την παραγωγό που καθορίζει κάθε χρόνο σε μεγάλο ποσοστό τις τάσεις. Η συλλογή υποστηρίζεται από ομοιόχρωμο rnc 22/1 & 44/1mm. Διάσταση φύλλου 2850x2100mm, πάχη 8, 16, 18 & 25mm.

Σελ. 74

Συλλογή μελαμινών SM'art,

ότι πιο μοντέρνο στο χώρο της μελαμίνης, από μία Ιταλική εταιρία που επενδύει στα πρωτοπόρα και ιδιαίτερα ποιοτικά υλικά. Πρόκειται για σύγχρονα χρώματα, πολύ ξεχωριστές αποχρώσεις ξύλου, τα οποία παραδίδονται σε ολόκληρα φύλλα ή με επεξεργασίες διαστασιολόγησης. Οι μελαμίνες SM'art διατηρούνται σε αξιόπιστο μόνιμο στοκ και έχουν πολύ σύντομους χρόνους παράδοσης. Δεν απαιτούν μη παραγγελίας. Η συλλογή υποστηρίζεται από ομοιόχρωμο rnc 22/1 & 28/1mm και από φύλλα HPL (κατόπιν παραγγελίας). Διάσταση φύλλου 3050x2070mm, πάχη 8, 19 & 25mm.

Σελ. 76

Συλλογή μελαμινών InterBasic - The InterMelamineCollection,

πλήρως εμπλουτισμένη η οποία συνδυάζει σύγχρονα αλλά και διαχρονικά σχέδια. Σε όλους τους βασικούς συνδυασμούς αποχρώσεων της αγοράς, με πολλά κλασικά μονόχρωμα, & ζεστά ξύλινα χρώματα κατάλληλα για κάθε κατασκευή. Μια οικονομική αλλά και αξιόπιστη επιλογή. Σε μόνιμο στοκ και με την υποστήριξη σύντομων χρόνων παράδοσης. Χωρίς μη παραγγελίας. Η συλλογή υποστηρίζεται από ομοιόχρωμο rnc 22/1 & 28/1mm. Διάσταση φύλλου 3660x1830mm, πάχη 8, 16, 18 και 25mm.

Σελ. 78

Συλλογή μελαμινών InterAction - The InterMelamineCollection,

μία συλλογή πολύ ιδιαίτερων μελαμινικών χρωμάτων, σε εξαιρετική σχέση ποιότητας, αισθητικής, φινιτούρας και τιμής. Οι μελαμίνες InterAction διατηρούνται σε μόνιμο στοκ και παραδίδονται με σύντομους χρόνους παράδοσης. Χωρίς μη παραγγελίας. Η συλλογή υποστηρίζεται από ομοιόχρωμο rnc σε 22/1mm και 28/1mm. Διάσταση φύλλου 3660x1830mm, πάχη 8, 16, 18 και 25mm.

Σελ. 80

Συλλογή μελαμινών InterShine - The InterMelamineCollection,

στα βασικά γυαλιστερά μονόχρωμα χρώματα και χωρίς μη παραγγελίας. Μια οικονομική αλλά και αξιόπιστη επιλογή. Η συλλογή διατηρείται σε μόνιμο στοκ, παραδίδεται με σύντομους χρόνους παράδοσης & υποστηρίζεται από ομοιόχρωμο rnc σε 22/1mm. Διάσταση φύλλου 3660x1830mm, πάχος 18mm.

Σελ. 82

ΜΕΛΑΜΙΝΕΣ | HPL | ABS EGGER



ST7, SM W908	ST7, SM W960	ST7, SM W980	ST7, ST9 W990	ST9, ST19, ST38 TM, PM W1000	ST9, TM, PG, PM W1100 NEW
ST9 W1200	ST9 U104	ST9 U113	ST9 U114 NEW	ST9 U115	ST9 U125
ST9 U131	ST9 U156	ST9 U163	ST9, TM, PM U201 NEW	ST9 U211	ST9 U216
ST9 U220 NEW	ST9 U222	ST9 U232	ST9, TM, PM U250 NEW	ST9 U311	ST9 U321
ST9 U323	ST9 U325	ST9 U332	ST9 U335	ST9 U350	ST9 U363
TM, PM U398 NEW	ST9, TM, PM U399 NEW	ST9 U420	ST9 U430	ST9 U444 NEW	

ΜΕΛΑΜΙΝΕΣ | HPL | ABS EGGER

stock ABS	Decor	Ture	Decorname	ΜΕΛΑΜΙΝΗ ΤΙΜΗ €/m ² ΔΙΑΣΤΑΣΗ ΦΥΛΛΟΥ: 2800x2070mm				HPL ΤΙΜΗ €/m ² 2,80x1,31m 2,79x2,06m		ΤΙΜΗ €/m ABS	
				8mm	16mm	18mm	25mm	0,8mm	0,8mm	23/0,8	28/0,8
*	W908	ST7	Basic White	12,36	14,28	14,79	19,26	17,35	-	0,385	0,53
*	W908	SM	Basic White	12,36	14,28	14,79	19,26	17,35	-	0,385	0,53
*	W960	ST7	Classic White	10,22	12,15	12,69	17,14	17,35	-	0,385	0,53
	W960	SM	Classic White	10,22	12,15	12,69	17,14	17,35	-	0,385	0,53
*	W980	SM	Platinum White	12,36	14,28	14,79	19,26	17,35	-	0,385	0,53
*	W980	ST7	Platinum White	12,36	14,28	14,79	19,26	17,35	-	0,385	0,53
	W990	ST7	Crystal White	12,36	14,28	14,79	19,26	-	-	0,385	0,53
	W990	ST9	Crystal White	12,36	14,28	14,79	19,26	-	-	0,385	0,53
*	W1000	ST9	Premium White	14,56	16,49	15,49	21,46	18,30	-	0,385	0,53
*	W1000	ST19	Premium White	17,26	19,19	19,69	24,16	19,24	-	0,385	0,53
*	W1000	ST38	Premium White	22,72	24,65	25,16	29,63	43,02	-	0,4488	0,68
*	W1000	TM	Premium White	-	-	25,06	-	-	-	0,90	-
	W1000	PM	Premium White	-	-	40,79	-	35,78	-	0,90	-
*	W1100	ST9	Alpine White	15,30	17,23	17,73	22,20	18,30	-	0,385	0,53
	W1100	TM	Alpine White	-	-	25,06	-	-	-	0,90	-
	W1100	PG	Alpine White	-	-	38,75	-	33,15	-	0,90	-
	W1100	PM	Alpine White	-	-	40,79	-	35,78	-	0,90	-
	W1200	ST9	Porcelain White	15,30	17,23	17,73	22,20	18,30	-	0,385	0,53
*	U104	ST9	Alabaster White	12,36	14,29	14,80	19,27	18,30	-	0,385	0,53
*	U113	ST9	Cotton Beige	14,56	16,49	16,99	21,46	18,30	-	0,385	0,53
	U114	ST9	Brilliant Yellow	15,30	17,23	17,73	22,20	18,30	-	0,385	0,53
*	U115	ST9	Carat Beige	15,30	17,23	17,73	22,20	18,30	-	0,385	0,53
	U125	ST9	Sand Yellow	17,26	19,19	19,69	24,16	19,24	-	0,385	0,53
	U131	ST9	Citrus Yellow	17,26	19,19	19,69	24,16	19,24	-	0,385	0,53
*	U156	ST9	Sand Beige	12,37	14,29	14,81	19,28	18,30	-	0,385	0,53
	U163	ST9	Curry Yellow	17,26	19,19	19,69	24,16	19,24	-	0,385	0,53
*	U201	ST9	Pebble Grey	15,30	17,23	17,73	22,20	18,30	-	0,385	0,53
	U201	TM	Pebble Grey	-	-	25,06	-	-	-	0,90	-
	U201	PM	Pebble Grey	-	-	40,79	-	35,78	-	0,90	-
*	U211	ST9	Almond Beige	16,58	18,51	19,01	23,48	18,30	-	0,385	0,53
*	U216	ST9	Camè Beige	14,56	16,49	16,99	21,46	18,30	-	0,385	0,53
	U220	ST9	Soft Beige	15,30	17,23	17,73	22,20	18,30	-	0,385	0,53
*	U222	ST9	Crema Beige	14,56	16,49	16,69	21,46	18,30	-	0,385	0,53
	U232	ST9	Apricot Nude	17,26	19,19	19,69	24,16	19,24	-	0,385	0,53
	U250	ST9	Caramel Beige	16,58	18,51	19,01	23,48	18,30	-	0,385	0,53
	U250	TM	Caramel Beige	-	-	25,06	-	-	-	0,90	-
	U250	PM	Caramel Beige	-	-	40,79	-	35,78	-	0,90	-
	U311	ST9	Burgundy Red	16,58	18,51	19,01	23,48	18,30	-	0,385	0,53
	U321	ST9	China Red	16,58	18,51	19,01	23,48	18,30	-	0,385	0,53
*	U323	ST9	Chilli Red	17,26	19,19	19,69	24,16	19,24	-	0,385	0,53
	U325	ST9	Antique Rose	16,58	18,51	19,01	23,48	18,30	-	0,385	0,53
	U332	ST9	Orange	17,26	19,19	19,69	24,16	19,24	-	0,385	0,53
	U335	ST9	Rusty Red	17,26	19,19	19,69	24,16	19,24	-	0,385	0,53
	U350	ST9	Siena Orange	17,26	19,19	19,69	24,16	19,24	-	0,385	0,53
	U363	ST9	Flamingo Pink	17,26	19,19	19,69	24,16	19,24	-	0,385	0,53
	U398	TM	Dark Berry	-	-	25,06	-	-	-	0,90	-
	U398	PM	Dark Berry	-	-	40,79	-	35,78	-	0,90	-
	U399	ST9	Garnet Red	17,26	19,19	19,69	24,16	19,24	-	0,385	0,53
	U399	TM	Garnet Red	-	-	25,06	-	-	-	0,90	-
	U399	PM	Garnet Red	-	-	40,79	-	35,78	-	0,90	-
	U420	ST9	Purple	17,26	19,19	19,69	24,16	19,24	-	0,385	0,53
	U430	ST9	Violet	17,26	19,19	19,69	24,16	19,24	-	0,385	0,53
	U444	ST9	Cassis	17,26	19,19	19,69	24,16	19,24	-	0,385	0,53

Οι κωδικοί με σκίαση διατίθενται σε στοκ. Οι κωδικοί εκτός σκίασης διατίθενται κατόπιν παραγγελίας (σε δέμα ή σε ποσότητα μικρότερη από δέμα με ειδική χρέωση, κατόπιν συνεννόησης).

Οι άνω τιμές είναι προτεινόμενης λιανικής.

ΜΕΛΑΜΙΝΕΣ | HPL | ABS EGGER



ST9 U500	ST9 U502	ST9 U504	ST9 U505	ST9 U522	ST9 U525
ST9 U540	ST9 U545	ST9 U560	ST9 U565	ST9 U570	ST9 U575
TM, PM U590 NEW	ST9, TM, PM U599 NEW	ST9, TM, PM U604 NEW	ST9 U606	ST9 U608	ST9 U626 NEW
ST9 U630	ST9 U633	ST9 U636	ST9 U638	ST9 U640	ST9 U645
ST9 U646	ST9, TM, PM U665 NEW	ST9, TM, PM U669 NEW	ST9 U699	ST9, TM, PG, PM U702 NEW	ST9, TM, PM U705 NEW
ST9 U707	ST9, TM, PG, PM U708				

ΜΕΛΑΜΙΝΕΣ | HPL | ABS EGGER

stock				ΜΕΛΑΜΙΝΗ ΤΙΜΗ €/m ²				HPL ΤΙΜΗ €/m ²		ΤΙΜΗ €/m	
				ΔΙΑΣΤΑΣΗ ΦΥΛΛΟΥ: 2800x2070mm				2,80x1,31m	2,79x2,06m	ABS	ABS
ABS	Decor	Ture	Decorname	8mm	16mm	18mm	25mm	0,8mm	0,8mm	23/0,8	28/0,8
*	U500	ST9	Glacier Blue	16,58	18,51	19,01	23,48	18,30	-	0,385	0,53
	U502	ST9	Misty Blue	17,26	19,19	19,69	24,16	19,24	-	0,385	0,53
*	U504	ST9	Tyrolean Blue	16,58	18,51	19,01	23,48	18,30	-	0,385	0,53
	U505	ST9	Nordic Blue	17,26	19,19	19,69	24,16	19,24	-	0,385	0,53
*	U522	ST9	Horizon Blue	16,58	18,51	19,01	23,48	18,30	-	0,385	0,53
*	U525	ST9	Delft Blue	16,58	18,51	19,01	23,48	18,30	-	0,385	0,53
	U540	ST9	Denim Blue	16,58	18,51	19,01	23,48	18,30	-	0,385	0,53
	U545	ST9	Baltic Blue	17,26	19,19	19,69	24,16	19,24	-	0,385	0,53
	U560	ST9	Deep Sea Blue	17,26	19,19	19,69	24,16	19,24	-	0,385	0,53
	U565	ST9	Ocean Blue	17,26	19,19	19,69	24,16	19,24	-	0,385	0,53
	U570	ST9	Midnight Blue	17,26	19,19	19,69	24,16	19,24	-	0,385	0,53
	U575	ST9	Cosmos Blue	17,26	19,19	19,69	24,16	19,24	-	0,385	0,53
	U590	TM	Deep Blue	-	-	25,06	-	-	-	0,90	-
	U590	PM	Deep Blue	-	-	40,79	-	35,78	-	0,90	-
	U599	ST9	Indigo Blue	17,26	19,19	19,69	24,16	19,24	-	0,385	0,53
	U599	TM	Indigo Blue	-	-	25,06	-	-	-	0,90	-
	U599	PM	Indigo Blue	-	-	40,79	-	35,78	-	0,90	-
*	U604	ST9	Reed Green	17,26	19,19	19,69	24,16	19,24	-	0,385	0,53
	U604	TM	Reed Green	-	-	25,06	-	-	-	0,90	-
	U604	PM	Reed Green	-	-	40,79	-	35,78	-	0,90	-
	U606	ST9	Forest Green	17,26	19,19	19,69	24,16	19,24	-	0,385	0,53
*	U608	ST9	Pistachio Green	16,58	18,51	19,01	23,48	18,30	-	0,385	0,53
	U626	ST9	Kiwi Green	17,26	19,19	19,69	24,16	19,24	-	0,385	0,53
*	U630	ST9	Lime Green	16,58	18,51	19,01	23,48	18,30	-	0,385	0,53
	U633	ST9	Turquoise Blue	17,26	19,19	19,69	24,16	19,24	-	0,385	0,53
	U636	ST9	Fjord Green	17,26	19,19	19,69	24,16	19,24	-	0,385	0,53
*	U638	ST9	Sage Green	17,26	19,19	19,69	24,16	19,24	-	0,385	0,53
	U640	ST9	Olive Green	17,26	19,19	19,69	24,16	19,24	-	0,385	0,53
	U645	ST9	Agave Green	17,26	19,19	19,69	24,16	19,24	-	0,385	0,53
	U646	ST9	Niagara Green	17,26	19,19	19,69	24,16	19,24	-	0,385	0,53
	U665	ST9	Stone Green	17,26	119,19	19,69	24,16	24,16	-	0,385	0,53
	U665	TM	Stone Green	-	-	25,06	-	-	-	0,90	-
	U665	PM	Stone Green	-	-	40,79	-	-	-	0,90	-
	U669	ST9	Estate Green	16,58	18,51	19,01	23,48	23,48	-	0,385	0,53
	U669	TM	Estate Green	-	-	25,06	-	-	-	0,90	-
	U669	PM	Estate Green	-	-	40,79	-	-	-	0,90	-
	U699	ST9	Fir Green	17,26	19,19	19,69	24,16	24,16	-	0,385	0,53
*	U702	ST9	Cashmere Grey	13,96	15,89	16,10	20,86	20,86	-	0,385	0,53
	U702	TM	Cashmere Grey	-	-	25,06	-	-	-	0,90	-
	U702	PG	Cashmere Grey	-	-	38,75	-	-	-	0,90	-
	U702	PM	Cashmere Grey	-	-	40,79	-	-	-	0,90	-
	U705	ST9	Angora Grey	15,30	17,23	17,73	22,20	18,30	-	0,385	0,53
	U705	TM	Angora Grey	-	-	25,06	-	-	-	0,90	-
	U705	PM	Angora Grey	-	-	40,79	-	35,78	-	0,90	-
*	U707	ST9	Silk Grey	15,30	17,23	17,73	22,20	18,30	-	0,385	0,53
*	U708	ST9	Light Grey	12,36	14,29	14,80	19,27	18,30	-	0,385	0,53
	U708	TM	Light Grey	-	-	25,06	-	-	-	0,90	-
	U708	PG	Light Grey	-	-	38,75	-	33,15	-	0,90	-
	U708	PM	Light Grey	-	-	40,79	-	35,78	-	0,90	-

Οι κωδικοί με σκίαση διατίθενται σε στοκ. Οι κωδικοί εκτός σκίασης διατίθενται κατόπιν παραγγελίας (σε δέμα ή σε ποσότητα μικρότερη από δέμα με ειδική χρέωση, κατόπιν συνεννοήσεως).

Οι άνω τιμές είναι προτεινόμενης λιανικής.

ΜΕΛΑΜΙΝΕΣ | HPL | ABS EGGER



ST9 U727	ST9, TM, PG, PM U732 NEW	ST9, TM, PM U740 NEW	ST9 U741	ST9 U748	ST9, TM, PM U750 NEW
ST9, TM, PM U755 NEW	ST9 U763	ST9, TM, PM U767 NEW	ST9 U775	ST9, TM, PM U780 NEW	ST9 U788
TM, PM U803 NEW	ST9 U818	ST9 U830	ST9 U899	ST9, TM, PM U960 NEW	ST7, TM, PM U961 NEW
ST9 U963	ST9, TM, PM U968 NEW	ST9 U989 NEW	ST38 U998	ST7, ST12, ST19, ST20, TM, TM28, PG, PM U999 NEW	

ΜΕΛΑΜΙΝΕΣ | HPL | ABS EGGER

stock ABS	Decor	Ture	Decorname	ΜΕΛΑΜΙΝΗ ΤΙΜΗ €/m ² ΔΙΑΣΤΑΣΗ ΦΥΛΛΟΥ: 2800x2070mm				HPL ΤΙΜΗ €/m ² 2,80x1,31m 2,79x2,06m		ΤΙΜΗ €/m ABS	
				8mm	16mm	18mm	25mm	0,8mm	0,8mm	23/0,8	28/0,8
*	U727	ST9	Stone Grey	15,30	17,23	17,73	22,20	18,30	-	0,385	0,53
*	U732	ST9	Dust Grey	14,56	16,49	16,99	21,46	18,30	-	0,385	0,53
	U732	TM	Dust Grey	-	-	25,06	-	-	-	0,90	-
	U732	PG	Dust Grey	-	-	38,75	-	33,15	-	0,90	-
	U732	PM	Dust Grey	-	-	40,79	-	35,78	-	0,90	-
	U740	ST9	Dark Taupe	15,30	17,23	17,73	22,20	18,30	-	0,385	0,53
*	U740	TM	Dark Taupe	-	-	25,06	-	24,92	-	0,90	-
	U740	PM	Dark Taupe	-	-	40,79	-	35,78	-	0,90	-
*	U741	ST9	Lava Grey	15,30	17,23	17,73	22,20	18,30	-	0,385	0,53
	U748	ST9	Truffle Brown	15,30	17,23	17,73	22,20	18,30	-	0,385	0,53
*	U750	ST9	Taupe Grey	15,30	17,23	17,73	22,20	18,30	-	0,385	0,53
	U750	TM	Taupe Grey	-	-	25,06	-	24,92	-	0,90	-
	U750	PM	Taupe Grey	-	-	40,79	-	35,78	-	0,90	-
	U755	ST9	Havanna Grey	15,30	17,23	17,73	22,20	18,30	-	0,385	0,53
	U755	TM	Havanna Grey	-	-	25,06	-	-	-	0,90	-
	U755	PM	Havanna Grey	-	-	40,79	-	35,78	-	0,90	-
	U763	ST9	Pearl Grey	14,56	16,49	16,99	21,46	18,30	-	0,385	0,53
*	U767	ST9	Cubanite Grey	15,30	17,23	17,73	22,20	18,30	-	0,385	0,53
	U767	TM	Cubanite Grey	-	-	25,06	-	-	-	0,90	-
	U767	PM	Cubanite Grey	-	-	40,79	-	35,78	-	0,90	-
*	U775	ST9	White Grey	14,56	16,49	16,99	21,46	18,30	-	0,385	0,53
*	U780	ST9	Monument Grey	15,30	17,23	17,73	22,20	18,30	-	0,385	0,53
	U780	TM	Monument Grey	-	-	25,06	-	-	-	0,90	-
	U780	PM	Monument Grey	-	-	40,79	-	35,78	-	0,90	-
*	U788	ST9	Arctic Grey	15,30	17,23	17,73	22,20	18,30	-	0,385	0,53
	U803	TM	Brown Terra	-	-	25,06	-	-	-	0,90	-
	U803	PM	Brown Terra	-	-	40,79	-	35,78	-	0,90	-
	U818	ST9	Dark Brown	17,26	19,19	19,69	24,16	19,24	-	0,385	0,53
	U830	ST9	Caramel Nude	17,26	19,19	19,69	24,16	19,24	-	0,385	0,53
*	U899	ST9	Soft Black	15,30	17,23	17,73	22,20	18,30	-	0,385	0,53
*	U960	ST9	Onyx Grey	15,30	17,23	17,73	22,20	18,30	-	0,385	0,53
*	U960	TM	Onyx Grey	-	-	25,06	-	-	-	0,90	-
	U960	PM	Onyx Grey	-	-	40,79	-	35,78	-	0,90	-
*	U961	ST7	Graphite Grey	13,96	15,89	16,39	20,86	18,30	-	0,385	0,53
	U961	TM	Graphite Grey	-	-	25,06	-	-	-	0,90	-
	U961	PM	Graphite Grey	-	-	40,79	-	35,78	-	0,90	-
*	U963	ST9	Diamond Grey	14,56	16,49	16,09	21,46	18,30	-	0,385	0,53
*	U968	ST9	Carbon Grey	15,30	17,23	17,73	22,20	18,30	-	0,385	0,53
	U968	TM	Carbon Grey	-	-	25,06	-	-	-	0,90	-
	U968	PM	Carbon Grey	-	-	40,79	-	35,78	-	0,90	-
	U989	ST9	Black Brown	16,58	18,51	19,01	23,48	18,30	-	0,385	0,53
	U998	ST38	Shadow Black	22,72	24,65	25,16	29,63	43,02	-	0,4488	0,68
*	U999	ST7	Black	12,36	14,28	14,79	19,26	18,30	-	0,385	0,53
	U999	ST12	Black	15,30	17,23	17,73	22,20	18,30	-	0,385	0,53
	U999	ST19	Black	17,26	19,19	19,69	24,16	19,24	-	0,385	0,53
	U999	ST20	Black	17,26	19,19	19,69	-	19,24	-	0,385	0,53
*	U999	TM	Black	-	-	25,06	-	-	-	0,90	-
	U999	TM28	Black	-	-	34,67	-	-	-	0,90	-
	U999	PG	Black	-	-	38,75	-	33,15	-	0,90	-
	U999	PM	Black	-	-	40,79	-	35,78	-	0,90	-

Οι κωδικοί με σκίαση διατίθενται σε στοκ. Οι κωδικοί εκτός σκίασης διατίθενται κατόπιν παραγγελίας (σε δέμα ή σε ποσότητα μικρότερη από δέμα με ειδική χρέωση, κατόπιν συνεννόησης).

Οι άνω τιμές είναι προτεινόμενης λιανικής.

ΜΕΛΑΜΙΝΕΣ | HPL | ABS EGGER



ST10 H1113	ST36 H1142	ST36 H1143	ST10 H1145	ST37 H1176	ST37 H1180
ST37 H1181	ST12 H1199	ST19 H1223	ST12 H1225	ST10 H1242	ST17 H1247 NEW
ST36 H1250	ST9 H1277	ST12 H1303	ST19 H1307	ST10 H1312	ST10 H1313
ST17 H1316 NEW	ST10 H1318	ST10 H1330	ST32 H1344	ST32 H1346	ST10 H1357
ST12 H1362	ST40 H1367	ST40 H1369	ST36 H1377	ST36 H1379	ST40 H1384
ST40 H1385	ST40 H1386	ST40 H1388 NEW	ST10 H1399	ST22 H1401	ST22 H1487
ST12 H1636	ST17 H1708 NEW	ST10 H1710	ST19 H1714	ST12 H1715	ST9 H1732
ST9 H1910	ST10 H2033	ST19 H3003	ST22 H3012	ST12 H3043	ST12 H305

ΜΕΛΑΜΙΝΕΣ | HPL | ABS EGGER

stock ABS	Decor	Ture	Decorname	ΜΕΛΑΜΙΝΗ ΤΙΜΗ €/m ²				HPL ΤΙΜΗ €/m ²		ΤΙΜΗ €/m	
				ΔΙΑΣΤΑΣΗ ΦΥΛΛΟΥ: 2800x2070mm				2,80x1,31m	2,79x2,06m	ABS	ABS
				8mm	16mm	18mm	25mm	0,8mm	0,8mm	23/0,8	28/0,8
*	H1113	ST10	Brown Kansas Oak	15,30	17,23	17,73	22,20	18,30	-	0,4488	0,68
*	H1142	ST36	Brown Sacramento Oak	22,72	24,65	25,16	29,63	19,24	-	0,4488	0,68
	H1143	ST36	Grey Sacramento Oak	22,72	24,65	25,16	29,63	19,24	-	0,4488	0,68
*	H1145	ST10	Natural Bardolino Oak	13,96	15,89	16,39	20,86	18,30	-	0,4488	0,68
*	H1176	ST37	White Halifax Oak	26,79	28,72	29,22	33,69	-	43,02	0,4488	0,68
*	H1180	ST37	Natural Halifax Oak	26,79	28,72	29,22	33,69	-	43,02	0,4488	0,68
*	H1181	ST37	Tobacco Halifax Oak	26,79	28,72	29,22	33,69	-	43,02	0,4488	0,68
	H1199	ST12	Black-Brown Thermo Oak	15,30	17,23	17,73	22,20	18,30	-	0,4488	0,68
	H1223	ST19	Sevilla Ash	18,00	19,93	20,43	24,90	19,24	-	0,4488	0,68
	H1225	ST12	Trondheim Ash	15,30	17,23	17,73	22,20	18,30	-	0,4488	0,68
	H1242	ST10	Natural Sheffield Acacia	17,26	19,19	19,69	24,16	19,24	-	0,4488	0,68
	H1247	ST17	Graphite Sheffield Acacia	16,58	18,51	19,01	23,48	18,30	-	0,4488	0,68
*	H1250	ST36	Navarra Ash	22,72	24,65	25,16	29,63	19,24	-	0,4488	0,68
*	H1277	ST9	Light Lakeland Acacia	14,56	16,49	16,99	21,46	18,30	-	0,4488	0,68
	H1303	ST12	Brown Belmont Oak	16,58	18,51	19,01	23,48	18,30	-	0,4488	0,68
*	H1307	ST19	Brown Warmia Walnut	18,00	19,93	20,43	24,90	19,24	-	0,4488	0,68
*	H1312	ST10	Sand Beige Whiteriver Oak	17,26	19,19	19,69	24,16	19,24	-	0,4488	0,68
*	H1313	ST10	Grey Brown Whiteriver Oak	17,26	19,19	19,69	24,16	19,24	-	0,4488	0,68
	H1316	ST17	Bookmatch Oak	15,30	17,23	17,73	22,20	18,30	-	0,4488	0,68
	H1318	ST10	Natural Wild Oak	15,30	17,23	17,26	22,20	18,30	-	0,4488	0,68
	H1330	ST10	Vintage Santa Fe Oak	17,26	19,19	19,69	24,16	19,24	-	0,4488	0,68
*	H1344	ST32	Cognac Brown Sherman Oak	26,79	28,72	29,22	33,69	43,02	-	0,4488	0,68
*	H1346	ST32	Anthracite Sherman Oak	26,79	28,72	29,22	33,69	43,02	-	0,4488	0,68
	H1357	ST10	Grey Beige Spree Oak	17,26	19,19	19,69	24,16	19,24	-	0,4488	0,68
	H1362	ST12	Light Baronía Oak	16,58	18,51	19,01	23,48	18,30	-	0,4488	0,68
*	H1367	ST40	Light Natural Casella Oak	26,79	28,72	29,22	33,69	43,02	-	0,4488	0,68
	H1369	ST40	Marone Casella Oak	26,79	28,72	29,22	33,69	43,02	-	0,4488	0,68
	H1377	ST36	Sand Orleans Oak	22,72	24,65	25,16	29,63	19,24	-	0,4488	0,68
	H1379	ST36	Brown Orleans Oak	22,72	24,65	25,16	29,63	19,24	-	0,4488	0,68
	H1384	ST40	White Casella Oak	26,79	28,72	29,22	33,69	19,24	-	0,4488	0,68
*	H1385	ST40	Natural Casella Oak	26,79	28,72	29,22	33,69	43,02	-	0,4488	0,68
*	H1386	ST40	Brown Casella Oak	26,79	28,72	29,22	33,69	43,02	-	0,4488	0,68
	H1388	ST40	Sand Casella Oak	26,79	28,72	29,22	33,69	43,02	-	0,4488	0,68
*	H1399	ST10	Truffle Brown Denver Oak	17,26	19,19	19,69	24,16	19,24	-	0,4488	0,68
*	H1401	ST22	Cascina Pine	15,30	17,23	16,16	22,20	18,30	-	0,4488	0,68
	H1487	ST22	Bramberg Pine	15,30	17,23	17,73	22,20	18,30	-	0,4488	0,68
*	H1636	ST12	Locarno Cherry	15,30	17,23	17,73	22,20	18,30	-	0,4488	0,68
	H1708	ST17	Brighton Chestnut	15,30	17,23	17,73	22,20	18,30	-	0,4488	0,68
	H1710	ST10	Sand Kentucky Chestnut	17,26	19,19	19,69	24,16	19,24	-	0,4488	0,68
	H1714	ST19	Lincoln Walnut	18,00	19,93	20,43	24,90	19,24	-	0,4488	0,68
*	H1715	ST12	Parona Walnut	15,30	17,23	17,73	22,20	18,30	-	0,4488	0,68
*	H1732	ST9	Sand Birch	13,96	15,89	16,39	20,86	18,30	-	0,4488	0,68
	H1910	ST9	Willow Beech	13,96	15,89	16,39	20,86	18,30	-	0,4488	0,68
*	H2033	ST10	Dark Hunton Oak	17,26	19,19	19,69	24,16	19,24	-	0,4488	0,68
	H3003	ST19	Norwich Oak	18,00	19,93	20,43	24,90	19,24	-	0,4488	0,68
*	H3012	ST22	Coco Bolo	15,30	17,23	17,73	22,20	18,30	-	0,4488	0,68
	H3043	ST12	Dark Brown Eucalyptus	13,96	15,89	16,39	20,86	18,30	-	0,4488	0,68
	H305	ST12	Natural Tonsberg Oak	17,26	19,19	19,69	24,16	19,24	-	0,4488	0,68

Οι κωδικοί με σκίαση διατίθενται σε στοκ. Οι κωδικοί εκτός σκίασης διατίθενται κατόπιν παραγγελίας (σε δέμα ή σε ποσότητα μικρότερη από δέμα με ειδική χρέωση, κατόπιν συνεννοήσεως).

Οι άνω τιμές είναι προτεινόμενης λιανικής.

ΜΕΛΑΜΙΝΕΣ | HPL | ABS EGGER



ST12 H309	ST12 H3131	ST12 H3133	ST19 H3146	ST19 H3152	ST36 H3154
ST12 H3156	ST12 H3157	ST19 H3158	ST12 H3165	ST12 H3170	ST12 H3171
ST37 H3176	ST19 H3190	ST19 H3195	ST19 H3197	ST19 H3198	ST10 H3303
ST28 H3309	ST28 H3311	ST28 H3317	ST17 H3322 NEW	ST28 H3325	ST28 H3326
ST10 H3331	ST10 H3332	ST19 H3349	ST32 H3359	ST9 H3368	ST12 H3395
ST12 H3398	ST38 H3406	ST38 H3408	ST38 H3409	ST22 H3430	ST22 H3433
ST22 H3450	ST10 H3700	ST10 H3702	ST12 H3710	ST10 H3730	ST9 H3734
ST19 H3786 NEW	ST19 H3787 NEW	ST9 H3840	ST9 H3860	ST17 H7586 NEW	ST17 H7604 NEW

ΜΕΛΑΜΙΝΕΣ | HPL | ABS EGGER

stock ABS	Decor	Ture	Decorname	ΜΕΛΑΜΙΝΗ ΤΙΜΗ €/m ²				HPL ΤΙΜΗ €/m ²		ΤΙΜΗ €/m	
				ΔΙΑΣΤΑΣΗ ΦΥΛΛΟΥ: 2800x2070mm				2,80x1,31m	2,79x2,06m	ABS	ABS
				8mm	16mm	18mm	25mm	0,8mm	0,8mm	23/0,8	28/0,8
	H309	ST12	Brown Tonsberg Oak	17,26	19,19	19,69	24,16	19,24	-	0,4488	0,68
*	H3131	ST12	Natural Davos Oak	15,30	17,23	16,16	22,20	18,30	-	0,4488	0,68
*	H3133	ST12	Truffle Brown Davos Oak	15,30	17,23	17,73	22,20	18,30	-	0,4488	0,68
*	H3146	ST19	Beige Grey Lorenzo Oak	18,00	19,93	20,43	24,90	19,24	-	0,4488	0,68
*	H3152	ST19	Bleached Vicenza Oak	18,00	19,93	20,43	24,90	19,24	-	0,4488	0,68
*	H3154	ST36	Dark Brown Charleston Oak	22,72	24,65	25,16	29,63	19,24	-	0,4488	0,68
*	H3156	ST12	Grey Corbridge Oak	15,30	17,23	17,73	22,20	18,30	-	0,4488	0,68
*	H3157	ST12	Vicenza Oak	15,30	17,23	17,73	22,20	18,30	-	0,4488	0,68
	H3158	ST19	Grey Vicenza Oak	18,00	19,93	20,43	24,90	19,24	-	0,4488	0,68
	H3165	ST12	Light Vicenza Oak	16,58	18,51	19,01	23,48	18,30	-	0,4488	0,68
*	H3170	ST12	Natural Kendal Oak	16,58	18,51	19,01	23,48	18,30	-	0,4488	0,68
	H3171	ST12	Oiled Kendal Oak	16,58	18,51	19,01	23,48	18,30	-	0,4488	0,68
*	H3176	ST37	Pewter Halifax Oak	26,79	28,72	29,22	33,69	-	43,02	0,4488	0,68
*	H3190	ST19	Anthracite Finline Metallic	18,00	19,93	20,43	24,90	19,24	-	0,4488	0,68
*	H3195	ST19	White Finline	18,00	19,93	20,43	24,90	19,24	-	0,4488	0,68
*	H3197	ST19	Medium Grey Finline	18,00	19,93	20,43	24,90	19,24	-	0,4488	0,68
*	H3198	ST19	Dark Grey Finline	18,00	19,93	20,43	24,90	19,24	-	0,4488	0,68
*	H3303	ST10	Natural Hamilton Oak	15,30	17,23	17,73	22,20	18,30	-	0,4488	0,68
*	H3309	ST28	Sand Gladstone Oak	26,79	28,72	29,22	33,69	43,02	-	0,4488	0,68
	H3311	ST28	Bleached Cuneo Oak	26,79	28,72	29,22	33,69	43,02	-	0,4488	0,68
	H3317	ST28	Brown Cuneo Oak	26,79	28,72	29,22	33,69	43,02	-	-	0,68
	H3322	ST17	Light Natural Rovato Oak	15,30	17,23	17,73	22,20	18,30	-	0,4488	0,68
*	H3325	ST28	Tobacco Gladstone Oak	26,79	28,72	29,22	33,69	43,02	-	0,4488	0,68
*	H3326	ST28	Grey-Beige Gladstone Oak	26,79	28,72	29,22	33,69	43,02	-	0,4488	0,68
*	H3331	ST10	Natural Nebraska Oak	16,58	18,51	19,01	23,48	18,30	-	0,4488	0,68
	H3332	ST10	Grey Nebraska Oak	16,58	18,51	19,01	23,48	18,30	-	0,4488	0,68
	H3349	ST19	Kaisersberg Oak	18,00	19,93	20,43	24,90	19,24	-	0,4488	0,68
	H3359	ST32	Light Natural Davenport Oak	26,79	28,72	29,22	33,69	43,02	-	0,4488	0,68
	H3368	ST9	Natural Lancaster Oak	15,30	17,23	17,73	22,20	18,30	-	0,4488	0,68
*	H3395	ST12	Natural Corbridge Oak	14,56	16,49	16,99	21,46	18,30	-	0,4488	0,68
*	H3398	ST12	Cognac Kendal Oak	15,30	17,23	17,73	22,20	18,30	-	0,4488	0,68
	H3406	ST38	Anthracite Mountain Larch	26,79	28,72	29,22	33,69	43,02	-	0,4488	0,68
*	H3408	ST38	Thermo Brown Mountain Larch	26,79	28,72	29,22	33,69	43,02	-	0,4488	0,68
	H3409	ST38	Natural Mountain Larch	26,79	28,72	29,22	33,69	43,02	-	0,4488	0,68
*	H3430	ST22	White Aland Pine	15,30	17,23	17,73	22,20	18,30	-	0,4488	0,68
*	H3433	ST22	Polar Aland Pine	15,30	17,23	17,73	22,20	18,30	-	0,4488	0,68
*	H3450	ST22	White Fleetwood	15,30	17,23	17,73	22,20	18,30	-	0,4488	0,68
*	H3700	ST10	Natural Pacific Walnut	15,30	17,23	17,73	22,20	18,30	-	0,4488	0,68
*	H3702	ST10	Tobacco Pacific Walnut	15,30	17,23	17,73	22,20	18,30	-	0,4488	0,68
*	H3710	ST12	Natural Carini Walnut	16,58	18,51	19,01	23,48	18,30	-	0,4488	0,68
*	H3730	ST10	Natural Hickory	16,58	18,51	19,01	23,48	18,30	-	0,4488	0,68
*	H3734	ST9	Natural Dijon Walnut	13,96	15,89	16,39	20,86	18,30	-	0,4488	0,68
	H3786	ST19	Natural Bolivar Wood	18,00	19,93	20,43	24,90	19,24	-	0,4488	0,68
	H3787	ST19	Brown Bolivar Wood	18,00	19,93	20,43	24,90	19,24	-	0,4488	0,68
	H3840	ST9	Natural Mandal Maple	14,56	16,49	16,99	21,46	18,30	-	0,4488	0,68
*	H3860	ST9	Champagne Hard Maple	15,30	17,23	17,73	22,20	18,30	-	0,4488	0,68
	H7586	ST17	Tobacco Alba Walnut	15,30	17,23	17,73	22,20	18,30	-	0,4488	0,68
	H7604	ST17	Natural Dimaro Walnut	16,58	18,51	19,01	23,48	18,30	-	0,4488	0,68

Οι κωδικοί με σκίαση διατίθενται σε στοκ. Οι κωδικοί εκτός σκίασης διατίθενται κατόπιν παραγγελίας (σε δέμα ή σε ποσότητα μικρότερη από δέμα με ειδική χρέωση, κατόπιν συνεννόησης).

Οι άνω τιμές είναι προτεινόμενης λιανικής.

ΜΕΛΑΜΙΝΕΣ | HPL | ABS EGGER



ST76 F037 NEW	ST9 F186	ST9 F187	ST9 F206	ST76 F235	ST76 F237
ST76 F243	ST76 F244	ST20 F323	ST10 F416	ST10 F417	ST10 F422
ST10 F424	ST20 F433	ST20 F434	ST20 F500	ST20 F527	ST76 F528
ST20 F579 NEW	ST76 F634	ST76 F635	ST10 F637	ST10 F638	ST76 F661 NEW
ST76 F662 NEW	ST10 F685	ST20 F765	ST9 F800	ST9 F812	

ΜΕΛΑΜΙΝΕΣ | HPL | ABS EGGER

stock ABS	Decor	Ture	Decorname	ΜΕΛΑΜΙΝΗ ΤΙΜΗ €/m ² ΔΙΑΣΤΑΣΗ ΦΥΛΛΟΥ: 2800x2070mm				HPL ΤΙΜΗ €/m ² 2,80x1,31m 2,79x2,06m		ΤΙΜΗ €/m ABS	
				8mm	16mm	18mm	25mm	0,8mm	0,8mm	23/0,8	28/0,8
	F037	ST76	Taormina Travertine	18,00	19,93	20,43	24,90	19,24	-	0,4488	0,68
*	F186	ST9	Light Grey Chicago Concrete	17,26	19,19	19,69	24,16	19,24	-	0,4488	0,68
*	F187	ST9	Dark Grey Chicago Concrete	17,26	19,19	19,69	24,16	19,24	-	0,4488	0,68
*	F206	ST9	Black Pietra Grigia	17,26	19,19	19,69	24,16	19,24	-	0,4488	0,68
	F235	ST76	Scivaro Slate	18,00	19,93	20,43	24,90	19,24	-	0,4488	0,68
	F237	ST76	Cupria Slate	18,00	19,93	20,43	24,90	19,24	-	0,4488	0,68
	F243	ST76	Light Grey Candela Marble	18,00	19,93	20,43	24,90	19,24	-	0,4488	0,68
	F244	ST76	Anthracite Candela Marble	18,00	19,93	20,43	24,90	19,24	-	0,4488	0,68
	F323	ST20	Cobra Bronze	18,00	19,93	20,43	24,90	19,24	-	0,4488	0,68
*	F416	ST10	Beige Textile	16,58	18,51	18,67	23,48	19,24	-	0,4488	0,68
	F417	ST10	Grey Textile	17,26	19,19	19,69	24,16	19,24	-	0,4488	0,68
	F422	ST10	White Linen	17,26	19,19	19,69	24,16	19,24	-	0,4488	0,68
	F424	ST10	Brown Linen	17,26	19,19	19,69	24,16	19,24	-	0,4488	0,68
*	F433	ST10	Anthracite Linen	17,26	19,19	19,69	24,16	19,24	-	0,4488	0,68
	F434	ST20	Cubanite Steelbrush	18,00	19,93	20,43	24,90	19,24	-	0,4488	0,68
	F500	ST20	Metallic Inox	17,26	19,19	19,69	24,16	19,24	-	0,4488	0,68
	F527	ST20	Golden Brushed Metal	18,00	19,93	20,43	24,90	19,24	-	0,4488	0,68
	F528	ST20	Bronze Brushed Metal	18,00	19,93	20,43	24,90	19,24	-	0,4488	0,68
	F579	ST20	Champagne Crossed Metal	18,00	19,93	20,43	24,90	19,24	-	0,4488	0,68
	F634	ST76	Grey Canvas	18,00	19,93	20,43	24,90	19,24	-	0,4488	0,68
	F635	ST76	Anthracite Canvas	18,00	19,93	20,43	24,90	19,24	-	0,4488	0,68
*	F637	ST10	White Chromix	17,26	19,19	19,69	24,16	19,24	-	0,4488	0,68
	F638	ST10	Chromix Silver	17,26	17,83	18,33	22,66	19,24	-	0,4488	0,68
	F661	ST76	Sand Beige Calcit Stone	17,26	17,83	18,33	22,66	19,24	-	0,4488	0,68
	F662	ST76	Pebble Grey Calcit Stone	17,26	17,83	18,33	22,66	19,24	-	0,4488	0,68
	F685	ST10	Acapulco	17,26	19,19	19,69	24,16	19,24	-	0,4488	0,68
*	F765	ST20	Brushed Silvergrey	15,30	17,23	17,73	22,20	19,24	-	0,4488	0,68
	F800	ST9	Crystal Marble	17,26	19,19	19,69	24,16	19,24	-	0,4488	0,68
*	F812	ST9	White Levanto Marble	17,26	19,19	19,69	24,16	19,24	-	0,4488	0,68

Οι κωδικοί με σκίαση διατίθενται σε στοκ. Οι κωδικοί εκτός σκίασης διατίθενται κατόπιν παραγγελίας (σε δέμα ή σε ποσότητα μικρότερη από δέμα με ειδική χρέωση, κατόπιν συνεννόησης).

Οι άνω τιμές είναι προτεινόμενης λιανικής.

ΜΕΛΑΜΙΝΕΣ ΥΠΟ ΚΑΤΑΡΓΗΣΗ | HPL | ABS EGGER

ΜΕΛΑΜΙΝΕΣ ΥΠΟ ΚΑΤΑΡΓΗΣΗ | HPL | ABS EGGER

stock ABS	Decor	Ture	Decorname	ΜΕΛΑΜΙΝΗ ΤΙΜΗ €/m ²				HPL ΤΙΜΗ €/m ²		ΤΙΜΗ €/m	
				ΔΙΑΣΤΑΣΗ ΦΥΛΛΟΥ: 2800x2070mm				2,80x1,31m	2,79x2,06m	ABS	ABS
				8mm	16mm	18mm	25mm	0,8mm	0,8mm	23/0,8	28/0,8
*	W908	ST2	Basic White	10,17	12,00	12,50	18,08	16,37	-	-	-
*	W980	ST2	Platinum White	12,81	14,84	15,32	18,88	17,33	-	0,385	0,53
*	W1100	PM	Alpine White	-	-	52,95	-	-	-	2,563	-
*	U114	ST9	Brilliant Yellow	14,16	15,99	16,48	20,81	18,01	-	0,385	0,53
*	U200	ST9	Beige	13,49	16,15	16,60	20,18	18,01	-	0,385	0,53
*	U337	ST9	Fuchsia Pink	14,84	17,50	17,95	21,53	18,01	-	0,385	0,53
*	U600	ST9	May Green	15,29	17,95	18,40	21,98	18,01	-	0,385	0,53
*	U626	ST9	Kiwi Green	16,00	17,83	18,33	22,66	18,01	-	0,385	0,53
*	U702	PM	Cashmere Grey	-	-	52,95	-	-	-	2,563	-
*	U708	PM	Light Grey	-	-	52,95	-	-	-	2,563	-
*	U732	PM	Dust Grey	-	-	52,95	-	-	-	2,563	0,53
*	U961	ST2	Graphite Grey	12,82	15,48	15,93	19,51	18,90	-	0,385	0,53
*	U999	ST2	Black	12,82	15,48	15,93	19,51	18,01	-	0,385	0,53
*	U999	PM	Black	-	-	52,95	-	-	-	2,563	-
*	H1115	ST12	Grey-Beige Bamenda	14,84	17,50	17,95	21,53	17,33	-	0,4488	0,68
*	H1122	ST22	Whitewood	14,84	17,50	17,95	21,53	17,33	-	0,4488	0,68
*	H1123	ST22	Graphitewood	14,84	17,50	17,95	21,53	18,01	-	0,4488	0,68
*	H1137	ST12	Black-Brown Sorano Oak	12,82	15,48	15,93	19,51	18,01	-	0,4488	0,68
*	H1146	ST10	Grey Bardolino Oak	13,49	16,15	16,60	20,18	-	42,90	0,4488	0,68
*	H1151	ST10	Brown Arizona Oak	14,84	17,50	17,95	21,53	-	42,90	0,4488	0,68
*	H1334	ST9	Light Sorano Oak	12,82	15,48	15,93	19,51	-	42,90	0,4488	0,68
*	H1345	ST32	Grey Sherman Oak	28,55	31,21	31,66	35,24	-	42,90	0,4488	0,68
*	H1387	ST10	Graphite Denver Oak	14,84	17,50	17,95	21,53	18,01	-	0,4488	0,68
*	H1424	ST22	Fineline Cream	12,82	15,48	15,93	19,51	17,33	-	0,4488	0,68
*	H1511	ST15	Bavarian Beech	12,81	14,84	15,32	18,88	18,01	-	0,4488	0,68
*	H3058	ST22	Mali Wenge	14,84	17,50	17,95	21,53	18,01	-	0,4488	0,68
*	H3090	ST22	Shorewood	14,84	17,50	17,95	21,53	18,90	-	0,4488	0,68
*	H3330	ST36	Natural Anthor Oak	25,63	28,29	28,74	32,32	26,98	-	0,4488	0,68
*	H3451	ST22	Champagne Fleetwood	14,84	17,50	17,95	21,53	18,01	-	0,4488	0,68
*	F204	ST9	White Carrara Marble	16,41	19,07	19,52	23,10	-	-	0,4488	0,68
*	F509	ST2	Aluminium	13,49	16,15	16,60	20,18	-	-	0,4488	0,68
*	F642	ST16	Bronze Chromix	16,41	19,07	19,52	23,10	18,90	-	0,4488	0,68

Οι κωδικοί με σκίαση διατίθενται σε στοκ και είναι υπό κατάργηση, μέχρι εξαντλήσεως των αποθεμάτων. Οι κωδικοί εκτός σκίασης διατίθενται κατόπιν παραγγελίας (σε δέμα ή σε ποσότητα μικρότερη από δέμα με ειδική χρέωση, κατόπιν παραγγελίας).

Οι άνω τιμές είναι προτεινόμενης λιανικής

MEΛAMINEΣ **Finsa**

GROUP 2



MESURA

008 Roble Bello



SOFT III

15R Gris Coco



SOFT III

183 Crema 005

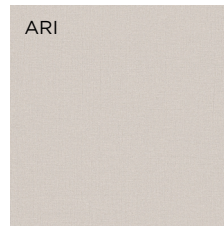

ARI

247B Canvas Crudo



BOREAL

251B Lecer Boreal

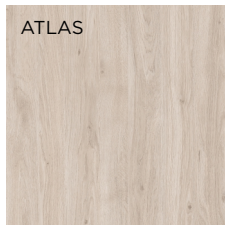

ATLAS

3AE Roble Oasis

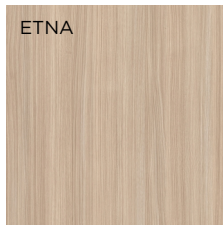

ETNA

455B Nogal Boheme

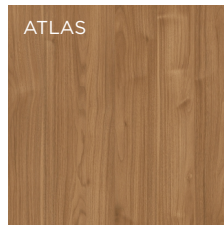

ATLAS

5AE Nogal Slow

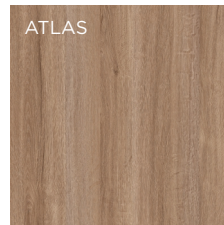

ATLAS

73V Roble Tostado



TEXTILE

98Q Espiga Sal

GROUP 3

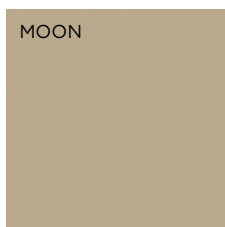

MOON

266B Champan Metalizado

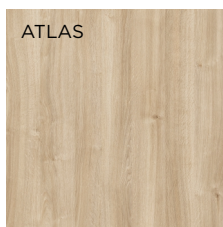

ATLAS

272B Roble Poema

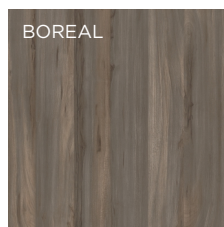

BOREAL

3AR Olmo Wabi

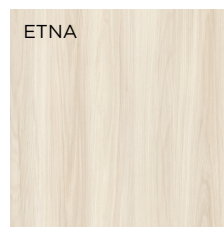

ETNA

449B Olmo Grace

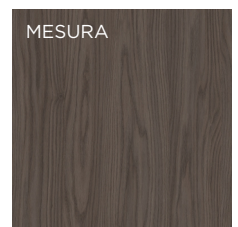

MESURA

451B Roble Newman

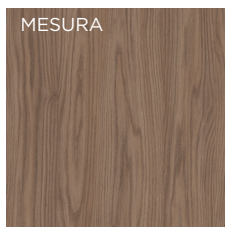

MESURA

452B Roble Cooper

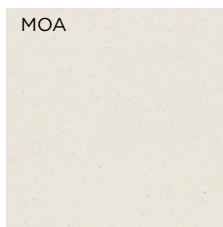

MOA

456B Papira White



SOFT III

465B Verde Plomo



SOFT III

466B Rojo Tassili

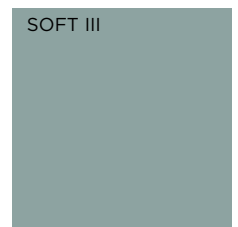

SOFT III

467B Verde Liquen

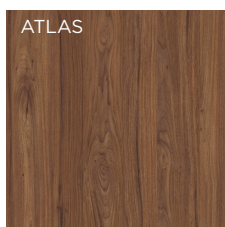

ATLAS

60U Nogal Victoria

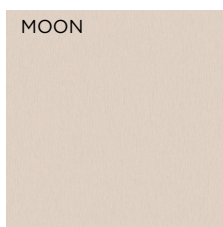

MOON

70A Perla



SOFT III

7AT Verde Oliva



MOON

8AQ Aluminio Cava



MOON

8AR Bronce Salvora

STUDIO



FADO

325B Roble Calima **NEW**



BOLERO

475B Saona Trigo **NEW**

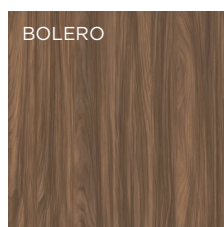

BOLERO

476B Saona Cognac **NEW**

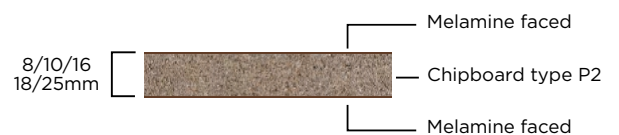

ΜΕΛΑΜΙΝΕΣ Finsa

ΤΙΜΗ €/m²

ΥΨΟΣ/ΠΛΑΤΟΣ	ΠΑΧΟΣ 8mm	ΠΑΧΟΣ 10mm	ΠΑΧΟΣ 16mm	ΠΑΧΟΣ 18mm	ΠΑΧΟΣ 25mm*
2850x2100mm, Group 2	12,12	-	-	15,18	18,93
2850x2100mm, Group 3	12,69	-	-	15,76	19,55
2850x2100mm, Studio	-	20,80	-	22,98	-

* Πάχος 25mm, κατόπιν παραγγελίας

Κωδικοί Χρωμάτων

Group 2:	008, 15R, 183, 247B, 251B, 3AE, 455B, 5AE, 73V, 98Q
Group 3:	266B, 272B, 3AR, 449B, 451B, 452B, 456B, 465B, 466B, 467B, 60U, 70A, 7AT, 8AQ, 8AR
Studio:	325B, 475B, 476B

Λοιπά

ΤΙΜΗ

Επεξεργασία Επιφάνειας: Κοπή	1,04 €/κοπή
Επεξεργασία Επιφάνειας: Κόλλημα PVC 22/1 (pvc εντός τιμής)	3,12 €/m
Κουλούρα ή τρέχοντα PVC 22/0,8	0,41 €/m
Κουλούρα ή τρέχοντα PVC 44/0,8	0,83 €/m

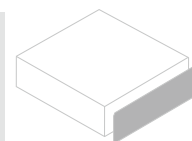

Οι άνω τιμές είναι προτεινόμενης λιανικής

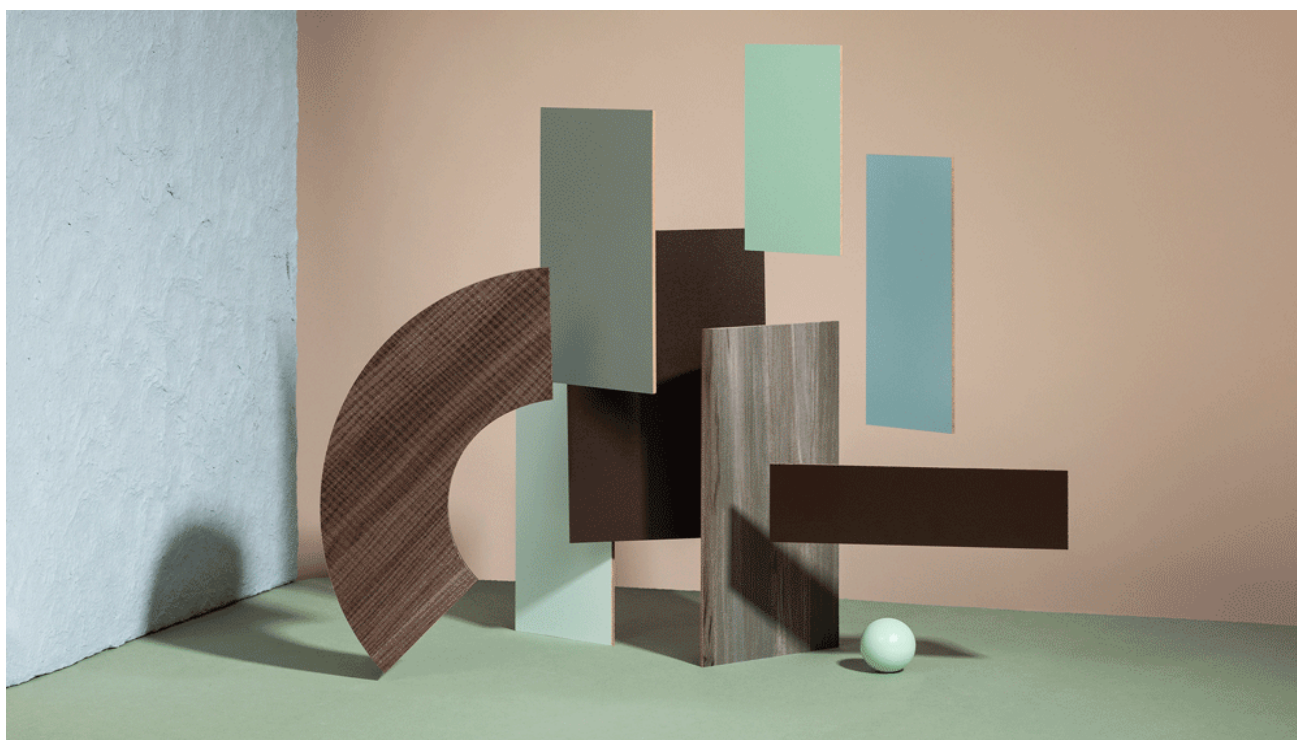

ΚΑΤΗΓΟΡΙΑ 1



ΚΑΤΗΓΟΡΙΑ 2



ΚΑΤΗΓΟΡΙΑ 3



ΚΑΤΗΓΟΡΙΑ 4



light-fast to EN 4892



steam resistant to EN 14322



impact resistant to EN 14322



resistant against cigarette glows to EN 14322



abrasion resistant to EN 14322



easy to clean

*Έως εξαντλήσεως αποθεμάτων

ΜΕΛΑΜΙΝΕΣ SM 'art The SkinWood Collection

ΤΙΜΗ €/m²

ΥΨΟΣ/ΠΛΑΤΟΣ	ΠΑΧΟΣ 8mm	ΠΑΧΟΣ 19mm	ΠΑΧΟΣ 25mm*
3050x2070mm, κατ: 1	20,54	27,72	37,87
3050x2070mm, κατ: 2	27,46	31,75	42,43
3050x2070mm, κατ: 3	27,46	34,91	42,43
3050x2070mm, κατ: 4	27,46	29,09	42,43

* Οι μελαμίνες 25mm παραδίδονται κατόπιν παραγγελίας, μέσος χρόνος 15 ημέρες. Για ποσότητες σε αυτά κάτω του δέματος υπάρχει επιβάρυνση +10% και χρέωση συσκευασίας.

ΚΩΔΙΚΟΙ ΧΡΩΜΑΤΩΝ

κατ 1:	J003, J004, N002, OL00, OL04, R001*, R005, T001, T002, T004, U001, U002, RE08, RE09, RE10
κατ 2:	C003, C005, C006, D005, IN03, IN04, IN05, IT05, IT07, M021, M023, M025, RE02, RE03
κατ 3:	C007, C3190
κατ 4:	C3096

ΛΟΙΠΑ

Επεξεργασία Επιφάνειας: Κοπή
Επεξεργασία Επιφάνειας: Κόλλημα PVC 22/1
Κουλούρα ή τρέχοντα PVC
Η συλλογή υποστηρίζεται από PVC 22/1 και 28/1 σε κουλούρες ή τρέχοντα m.

ΤΙΜΗ

1,04 €/κοπή

(pvc εντός τιμής) 3,12 €/m

Κατόπιν συνενόησης από στοκ μας

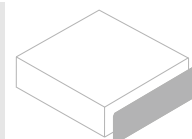

Οι άνω τιμές είναι προτεινόμενης λιανικής





ΜΕΛΑΜΙΝΕΣ *Interbasic*

ΚΑΤΗΓΟΡΙΑ 1



ΚΑΤΗΓΟΡΙΑ 2

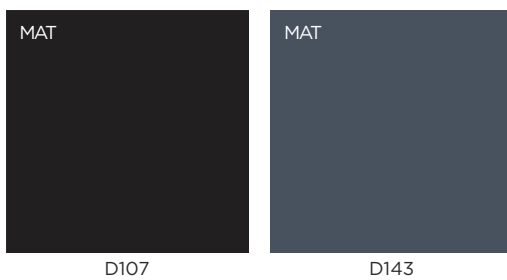

ΛΕΥΚΗ ΜΕΛΑΜΙΝΗ



ΚΑΤΗΓΟΡΙΑ 3



*Έως εξαντλήσεως αποθεμάτων

- D122 σε 2,80x2,07m για τα πάχη 16, 18 και 25mm και 2,80x2,07m για το πάχος 8mm
- D207 όχι σε πάχη 16mm και 25mm



steam resistant to ISO 14322



impact resistant to EN 14322



resistant against cigarette glows to EN 14322



light-fast ISO 4892



abrasion resistant to EN 14322



easy to clean

ΜΕΛΑΜΙΝΕΣ InterBasic-TheInterMelamineCollection

The
Intermelamine
Collection

Φύλλο Έγχρωμης Μελαμίνης

ΚΑΤ.	ΔΙΑΣΤΑΣΕΙΣ	ΠΑΧΟΣ 8mm	ΠΑΧΟΣ 16mm	ΠΑΧΟΣ 18mm	ΠΑΧΟΣ 25mm	
ΚΑΤ. 1	3660x1830mm	7,69	9,92	10,90	15,34	ΤΙΜΗ €/m ²
ΚΑΤ. 1	3660x1830mm	959,92	619,84	605,28	613,60	ΤΙΜΗ €/m ³
ΚΑΤ. 2	3660x1830mm	8,07	10,37	11,46	16,05	ΤΙΜΗ €/m ²
ΚΑΤ. 2	3660x1830mm	1.008,80	647,92	636,48	641,68	ΤΙΜΗ €/m ³
ΚΑΤ. 3	3660x1830mm	7,77	10,18	11,21	15,70	ΤΙΜΗ €/m ²
ΚΑΤ. 3	3660x1830mm	970,32	636,48	622,96	628,16	ΤΙΜΗ €/m ³

Η συλλογή υποστηρίζεται από PVC 22/1 και 28/1mm σε κουλούρες ή τρέχοντα μέτρα.

Κωδικοί Χρωμάτων

ΚΑΤΗΓΟΡΙΑ 1: D118, D122*, D123, D207, D217, D218, F238

ΚΑΤΗΓΟΡΙΑ 2: D107, D143

ΚΑΤΗΓΟΡΙΑ 3: A303, A319, A338, A339, A378

Φύλλο Λευκής Μελαμίνης Κωδ. Χρώματος D152 (101)

ΥΨΟΣ/ΠΛΑΤΟΣ	ΠΑΧΟΣ 8mm	ΠΑΧΟΣ 16mm	ΠΑΧΟΣ 18mm	ΠΑΧΟΣ 25mm	
3660x1830mm	6,64	8,68	9,78	14,04	ΤΙΜΗ €/m ²
3660x1830mm	829,92	542,88	542,88	561,60	ΤΙΜΗ €/m ³

Η συλλογή υποστηρίζεται από PVC 22/1, 22/0,45 και 28/1mm σε κουλούρες ή τρέχοντα μέτρα.

ΛΟΙΠΑ

Επεξεργασία Επιφάνειας: Κοπή

Επεξεργασία Επιφάνειας: Κόλλημα PVC 22/1

Κουλούρα ή τρέχοντα PVC

1,04 €/κοπή

(pvc εντός τιμής)

3,12 €/m

Κατόπιν συνενόησης από στοκ μας

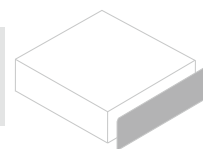

Οι άνω τιμές είναι προτεινόμενης λιανικής





ΜΕΛΑΜΙΝΕΣ *Interlaction*

ΚΑΤΗΓΟΡΙΑ 1 (μόνο σε 18mm πάχος)

ΜΑΤ D108	ΜΑΤ D114	ΜΑΤ D117	ΜΑΤ D133	ΜΑΤ D134	ΜΑΤ D230 NEW
--------------------	--------------------	--------------------	--------------------	--------------------	-------------------------------

ΚΑΤΗΓΟΡΙΑ 2

ΠΟΡΟ VNR A312	ΠΟΡΟ VNR A316	ΠΟΡΟ VNR A333	FREZE A395 NEW	MATRIX A396	MATRIX A406
ΠΟΡΟ VNR A410	ΠΟΡΟ VNR A411	FREZE A427 NEW	MATRIX A428	MATRIX A434	MATRIX A439
MATRIX A440	MATRIX A441	MATRIX A458	ΠΟΡΟ VNR A480	ΠΟΡΟ VNR A495	ΠΟΡΟ VNR A500 NEW
ΠΟΡΟ VNR A525	ΠΟΡΟ VNR A548	ΠΟΡΟ VNR A549	ΠΟΡΟ VNR A552	ΠΟΡΟ VNR A553	ΠΟΡΟ VNR A559
VNR A560 NEW	MATRIX A565	VNR A566 NEW	VNR A567 NEW	VNR A568 NEW	ΠΟΡΟ VNR A570
ΠΟΡΟ VNR A809	FREZE A829 NEW	FREZE A830 NEW	FREZE A847 NEW	VNR A864 NEW	ΠΟΡΟ VNR A891
ΣΑΓΡΕ D116 NEW	ΣΑΓΡΕ F261	ΚΑΤΗΓΟΡΙΑ 3			ΣΑΓΡΕ I380

ΜΕΛΑΜΙΝΕΣ InterAction-TheInterMelamineCollection

The Intermelamine Collection

ΚΑΤ.	ΔΙΑΣΤΑΣΕΙΣ	ΠΑΧΟΣ 8mm	ΠΑΧΟΣ 16mm	ΠΑΧΟΣ 18mm	ΠΑΧΟΣ 25mm	
ΚΑΤ. 1	3660x1830mm	-	-	11,93	-	ΤΙΜΗ €/m ²
ΚΑΤ. 1	3660x1830mm	-	-	662,48	-	ΤΙΜΗ €/m ³
ΚΑΤ. 2	3660x1830mm	8,28	10,82	11,93	16,72	ΤΙΜΗ €/m ²
ΚΑΤ. 2	3660x1830mm	1.034,80	676,00	662,48	668,72	ΤΙΜΗ €/m ³
ΚΑΤ. 3	3660x1830mm	9,04	11,75	12,96	15,06	ΤΙΜΗ €/m ²
ΚΑΤ. 3	3660x1830mm	1.129,44	734,24	719,68	726,96	ΤΙΜΗ €/m ³

Η συλλογή υποστηρίζεται από PVC 22/1 και 28/1mm σε κουλούρες ή τρέχοντα m.

Κωδικό Χρωμάτων

ΚΑΤΗΓΟΡΙΑ 1: D114, D134, D108, D117, D133, D230

ΚΑΤΗΓΟΡΙΑ 2: A312, A316, A333, A395, A396, A406, A410, A411, A427, A428, A434, A439, A440, A441, A458, A480, A495, A500, A525, A548, A549, A552, A553, A559, A560, A565, A566, A567, A568, A570, A809, A829, A830, A847, A864, A891, D116, F261

ΚΑΤΗΓΟΡΙΑ 3: I380

- Οι κωδικοί: A406, A440, A441, A396 δεν διατίθενται σε πάχη 16mm και 25mm
- Οι κωδικοί: A480, A495, A525, A548, A549, A552, A553, A559, A570, A891, A830, A395, A427, A847, A829, A560, A566, A567, A568, D116 δεν διατίθενται σε πάχος 16mm

Λοιπά

Επεξεργασία Επιφάνειας: Κοπή

1,04 €/κοπή

Επεξεργασία Επιφάνειας: Κόλλημα PVC 22/1

(pvc εντός τιμής) 3,12 €/m

Κουλούρα ή Τρέχοντα Μέτρα PVC

Κατόπιν συνεννόησης από στοκ μας

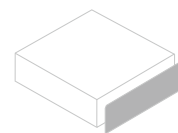

Οι άνω τιμές είναι προτεινόμενης λιανικής

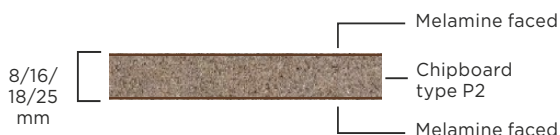

steam resistant to ISO 14322



impact resistant to EN 14322



resistant against cigarette glows to EN 14322



light-fast ISO 4892



abrasion resistant to EN 14322



easy to clean





ΜΕΛΑΜΙΝΕΣ *Inter|shine*

ΚΑΤΗΓΟΡΙΑ 1



D129GL

ΚΑΤΗΓΟΡΙΑ 2



D107GL



D118GL



steam resistant to ISO 14322



impact resistant to EN 14322



resistant against cigarette glows to EN 14322



light-fast ISO 4892



abrasion resistant to EN 14322



easy to clean

ΜΕΛΑΜΙΝΕΣ InterShine-TheInterMelamineCollection

The
Intermelamine
Collection

ΚΑΤ.	ΔΙΑΣΤΑΣΕΙΣ	ΠΑΧΟΣ 8mm	ΠΑΧΟΣ 16mm	ΠΑΧΟΣ 18mm	ΠΑΧΟΣ 25mm	
ΚΑΤ. 1	3660x1830mm	-	-	11,68	-	ΤΙΜΗ €/m ²
ΚΑΤ. 1	3660x1830mm	-	-	648,96	-	ΤΙΜΗ €/m ³
ΚΑΤ. 2	3660x1830mm	-	-	11,87	-	ΤΙΜΗ €/m ²
ΚΑΤ. 2	3660x1830mm	-	-	659,36	-	ΤΙΜΗ €/m ³

Η συλλογή υποστηρίζεται από PVC 22/1mm σε κουλούρες ή τρέχοντα m

Κωδικό Χρωμάτων

ΚΑΤΗΓΟΡΙΑ 1: D129GL

ΚΑΤΗΓΟΡΙΑ 2: D107GL, D118GL

Λοιπά

Επεξεργασία Επιφάνειας: Κοπή		1,04	€/κοπή
Επεξεργασία Επιφάνειας: Κόλλημα PVC 22/1	(ρnc εντός τιμής)	3,12	€/m
Επεξεργασία Επιφάνειας: Κόλλημα LASER 22/1,2	(ρnc εντός τιμής)	4,33	€/m
Επεξεργασία Επιφάνειας: Κόλλημα PU 22/1	(ρnc εντός τιμής)	3,22	€/m
Κουλούρα ή Τρέχοντα Μέτρα PVC	Κατόπιν συνεννόησης από στοκ μας		

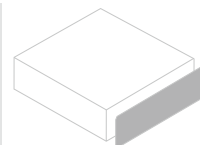

Οι άνω τιμές είναι προτεινόμενης λιανικής





H₄ O₁ M₃ E₁

ΕΠΕΝΔΥΣΕΙΣ/ ΕΠΙΦΑΝΕΙΕΣ ΧΩΡΙΣ ΚΟΥΡΒΕΣ

Συλλογή επενδεδυμένων MDF 8mm, χρωμάτων ELTOP

με φορμάκια 0,7-0,8mm σε όλους τους κωδικούς χρωμάτων της συλλογής TopClass, TopSquare, TrueScale (180fx), Formica βακελιτικά, Premium βακελιτικά, Sm 'art και πίσω όψη φόδρα ή ομοιόχρωμο HPL. Διάσταση επενδεδυμένου φύλλου mdf 3600x max πλάτος έως 1220mm.

Σελ. 87

Συλλογή επενδεδυμένων Νοβοπάν type P2, type P5, χρωμάτων ELTOP

οικολογικού βάση Ευρωπαϊκών προδιαγραφών, με επένδυση από φορμάκια 0,7-0,8mm σε όλους τους κωδικούς χρωμάτων της συλλογής TopClass, TopSquare, TrueScale (180fx), Formica βακελιτικά, Premium βακελιτικά, SM' art και πίσω όψη φόδρα ή ομοιόχρωμο HPL. Διάσταση επενδεδυμένου φύλλου νοβοπάν ανάλογη με την συλλογή του HPL που χρησιμοποιήθηκε. Πλάτος έως 1220mm.

Σελ. 87

Συλλογή επενδεδυμένων MDF με φυσικό καπλαμά,

και πίσω όψη φόδρα. Διαστάσεις επενδεδυμένου φύλλου mdf 3050x1220 στα 9-17-20-26mm, 3050x1850 στα 9-17-20-26mm και 2850x2100 στα 17-20mm.

Σελ. 87

Συλλογή επενδεδυμένων MDF ACRYSIGN 1800TopX Antiscratch

με επένδυση ακρυλικού High Gloss Antiscratch και πίσω όψη λευκό χρώμα ματ. Διάσταση φύλλου 2800x2070mm, πάχος 18mm. Η συλλογή διατηρείται σε στοκ, υποστηρίζεται από ομοιόχρωμο pvc 22/1mm & από επεξεργασίες κόλλησης pvc, laser & pu.

Σελ. 88

Συλλογή επενδεδυμένων Κόντρα Πλακέ χρωμάτων LIRI,

με φορμάκια 0,8mm της LIRI Collection, χωρίς κούρβες, επένδυσης 1 όψης και πίσω φόδρα ή 2 όψεων. Τα πάνελ παραδίδονται ολόκληρα σε διάσταση 2440x1220mm και πάχος πυρήνα 6mm, 15mm, 18mm.

Σελ. 86

Συλλογή επενδεδυμένων Κόντρα Πλακέ για κουτί,

με φόδρα υπόλευκη σε ματ ή γυαλιστερό και πυρήνα 6mm, 15mm, 18mm. Τα πάνελ παραδίδονται ολόκληρα σε διάσταση 2440x1220mm.

Σελ. 86

Συλλογή επενδεδυμένων PET MDF Metallic Super Mat,

ανακαλύψτε τα νέα μας decor με μεταλλικό εφέ. 6 μοναδικά χρώματα έρχονται να εμπλουτίσουν τη συλλογή της ELTOP με πυρήνα MDF, πίσω όψη μαύρη μελαμίνη & διάσταση 2800mm x 1220mm. Η συλλογή επενδεδυμένων PET Metallic Super Mat, είναι απόλυτα εναρμονισμένη με τις διεθνείς τάσεις της αγοράς και σας παρέχει όλα τα ποιοτικά χαρακτηριστικά ενός προϊόντος με εξαιρετική αισθητική και πολύ καλή σχέση ποιότητας τιμής. Παράγονται κατ' αποκλειστικότητα στην Ελλάδα από την ELTOP. Τα PET είναι κατάλληλα για κάθε επένδυση κάθετης επιφάνειας και δημιουργούν μέρη επίπλων σε κάθε τύπο χώρου, προσωπικό ή επαγγελματικό. Ντύστε τις κάθετες επιφάνειες επίπλων κατοικίας, ξενοδοχείων, καταστημάτων, τα πορτάκια στο χώρο της κουζίνας, τις ντουλάπες, τη βιβλιοθήκη, τον χώρο των γραφείων σας με την αισθητική δύναμη του μεταλλικού στοιχείου. Τα PET με όψη μετάλλου αλλάζουν τελείως την όψη του χώρου ανάλογα με το φωτισμό και τον συνδυασμό με την υπόλοιπη εσωτερική διακόσμηση.

Σελ. 88

Συλλογή επενδεδυμένων PET AGT Trendy Panel,

εξερευνήστε τη νέα συλλογή διακοσμητικών πάνελ PET της AGT, διαθέσιμη σε 14 μοναδικά χρώματα και επιφάνειες διαστάσεων 2800x1220mm, σε όλες τις εταιρείες του ομίλου Interwood - επίσημους διανομείς προϊόντων AGT στην Ελλάδα. Αναγνωρισμένη ως κορυφαίος κατασκευαστής ποιοτικών υλικών για τους τομείς της επίπλωσης, της διακόσμησης και των κατασκευών, η AGT μεταμορφώνει κάθε έργο. Προσθέτοντας χρώμα, κομψότητα και βιώσιμη ζωντάνια στους χώρους εκατομμυρίων ανθρώπων που δίνουν αξία στην ποιότητα και την αισθητική, η AGT αποτελεί σημείο αναφοράς στον τομέα των εξαρτημάτων επίπλων. Από την ίδρυσή της το 1984 έως σήμερα, παραμένει πιστή στις ηθικές αξίες και τις αρχές ποιότητας, παρακολουθώντας στενά τις εξελίξεις στην τεχνολογία και τον σχεδιασμό - πάντα εμπνευσμένη από τη φύση.

Σελ. 88

ΕΠΕΝΔΥΣΕΙΣ/ ΕΠΙΦΑΝΕΙΕΣ ΧΩΡΙΣ ΚΟΥΡΒΕΣ

Επενδύσεις/Επιφάνειες **Κόντρα Πλακέ**

Χωρίς Κούρβες Με Φόδρα Υπόλευκη Γυαλιστερή ή Ματ Για Κουτί

ΤΙΜΗ €/m²

ΒΝΕΧΤ ΡΟΠΛΑΡ Κ/Π	ΜΗΚΟΣ	ΠΛΑΤΟΣ	ΠΑΧΟΣ	Κ/Π 6mm	Κ/Π 15mm	Κ/Π 18mm
Υπόλευκο Λείο 2 Όψεων	2435mm	1215mm		28,91*	-	35,36**
GARNICA ΡΟΠΛΑΡ Κ/Π	ΜΗΚΟΣ	ΠΛΑΤΟΣ	ΠΑΧΟΣ	Κ/Π 6mm	Κ/Π 15mm	Κ/Π 18mm
Υπόλευκο Γυαλιστερό ή Ματ 2 Όψεων	2440mm	1220mm		38,79	46,07	47,84

Τα επενδεδυμένα με υπόλευκη φόδρα προορίζονται για εσωτερική χρήση (π.χ. κουτί) και όχι για πρόσοψη (π.χ. πορτάκια κουζίνας)

* Υποχρεωτική Δεματοποίηση 15τεμ.

** Υποχρεωτική Δεματοποίηση 26τεμ.

Επενδύσεις/Επιφάνειες **Κόντρα Πλακέ GARNICA ΡΟΠΛΑΡ**

Χωρίς Κούρβες Με HPL Έγχρωμο Liri

ΤΙΜΗ €/m²

HPL Liri / Φόδρα	ΜΗΚΟΣ	ΠΛΑΤΟΣ	ΠΑΧΟΣ	Κ/Π 6mm	Κ/Π 15mm	Κ/Π 18mm
	2440mm	1220mm		43,47	50,75	52,52
HPL Liri / HPL Liri	ΜΗΚΟΣ	ΠΛΑΤΟΣ	ΠΑΧΟΣ	Κ/Π 6mm	Κ/Π 15mm	Κ/Π 18mm
	2440mm	1220mm		48,15	55,85	57,20

Λοιπά

ΤΙΜΗ

Επεξεργασία Επιφάνειας: Κοπή	1,04 €/κοπή
Επεξεργασία Επιφάνειας: Κόλληση PVC 22/1 (PVC εντός τιμής)	3,12 €/m
Κουλούρα ή Τρέχοντα Μέτρα PVC	Κατόπιν συνεννόησης από στοκ μας

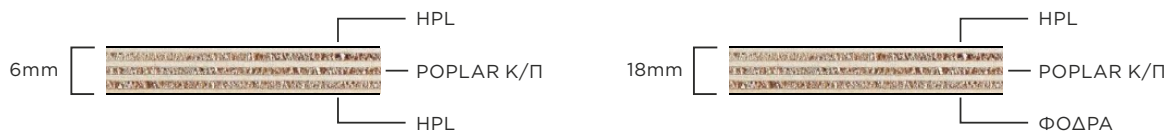

Οι άνω τιμές είναι προτεινόμενης λιανικής

ΕΠΕΝΔΥΣΕΙΣ/ ΕΠΙΦΑΝΕΙΕΣ ΧΩΡΙΣ ΚΟΥΡΒΕΣ

Επενδύσεις/Επιφάνειες **MDF**

Χωρίς Κούρβες Με HPL 1 ή 2'Οψεων των Συλλογών

TopClass, TopSquare, TrueScale (180fx), Formica & Premium HPL, Smart, ARPA Fenix^{NTM} ΤΙΜΗ €/m²

	ΜΗΚΟΣ	ΠΛΑΤΟΣ	ΠΑΧΟΣ	MDF 8mm
HPL / Φόδρα	3600mm	1220mm		62,25
HPL / HPL	3600mm	1220mm		72,98
HPL Fenix ^{NTM} / Φόδρα	3660mm	1220mm		99,37
HPL Fenix ^{NTM} / HPL Fenix ^{NTM}	3660mm	1220mm		144,67

- Τα επενδεδυμένα της συλλογής χρωμάτων Formica βακελιτικά παράγονται σε διάσταση 3050x1220.

Επενδύσεις/Επιφάνειες **Νοβοπάν**

Χωρίς Κούρβες Με HPL 1 ή 2'Οψεων των Συλλογών

TopClass, TopSquare, TrueScale (180fx), Formica & Premium HPL, Smart, ARPA Fenix^{NTM} ΤΙΜΗ €/m²

	ΜΗΚΟΣ	ΠΛΑΤΟΣ	C/B 18mm (P2)	C/B 28mm (P5)	C/B 38mm (P5)
HPL / Χαρτί	*	1220mm	-	67,16	73,16
HPL / HPL	*	1220mm	54,80	81,37	89,51
HPL / Φόδρα	*	1220mm	44,69	72,99	80,45
HPL Premium / HPL Premium	*	1220mm	55,67	-	-
HPL Fenix ^{NTM} / Φόδρα Λευκή	*	1220mm	79,86	-	129,65
HPL Fenix ^{NTM} / Φόδρα Ομοιόχρωμη	*	1220mm	87,25	-	137,80
HPL Fenix ^{NTM} / HPL Fenix ^{NTM}	*	1220mm	105,83	-	144,70

* **Χρώματα Μήκους 4100mm:** Όλοι οι κωδικοί των χρωμάτων TopClass KAT. 1&2, TopSquare και Fenix^{NTM}

* **Χρώματα Μήκους 3600mm:** Όλοι οι κωδικοί πάγκων TopClass KAT. 3

(πλην των εξαιρέσεων της κατηγορίας 3 που είναι 4,10m)

* **Χρώματα Μήκους 3660mm:** Όλοι οι κωδικοί PREMIUM

* **Χρώματα Μήκους 3050mm:** Όλοι οι κωδικοί FORMICA

Λοιπά

ΤΙΜΗ

Επεξεργασία Επιφάνειας: Κοπή	1,04 €/κοπή
Επεξεργασία Επιφάνειας: Κόλλημα PVC 22/1 (PVC εντός τιμής)	3,12/m
Κουλούρα ή Τρέχοντα Μέτρα PVC	Κατόπιν συνεννόησης από στοκ μας

Επενδύσεις/Επιφάνειες **MDF**

Χωρίς Κούρβες Με Φυσικό Καπλαμά Α/Φόδρα

ΤΙΜΗ €/m²

	ΜΗΚΟΣ	ΠΛΑΤΟΣ	MDF 9mm	MDF 17mm	MDF 20mm	MDF 26mm
Δρυς Α / Φόδρα	3050mm	1220mm	27,56	32,24	35,26	43,06
(πλατύβενο ή ισόβενο)	3050mm	1850mm	27,56	32,24	35,26	43,06
	2850mm	2100mm	-	32,24	35,26	-
Οξιά Α / Φόδρα	3050mm	1220mm	20,80	25,53	28,44	36,30
	3050mm	1850mm	20,80	25,53	28,44	36,30
	2850mm	2100mm	-	25,53	28,44	-

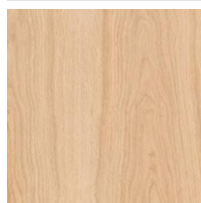

ΔΡΥΣ Α / ΠΛΑΤΥΒΕΝΟ

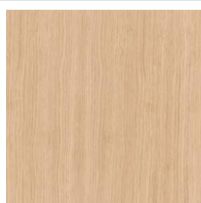

ΔΡΥΣ Α / ΙΣΟΒΕΝΟ

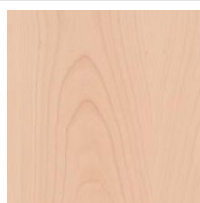

ΟΞΙΑ Α

Οι άνω τιμές είναι προτεινόμενης λιανικής

ΕΠΕΝΔΥΣΕΙΣ / ΕΠΙΦΑΝΕΙΕΣ ΧΩΡΙΣ ΚΟΥΡΒΕΣ

Ακρυλικό High Gloss MDF AKRYSIGN 1800TopX Antiscratch

Πίσω όψη λευκό ματ



PET MDF METALLIC (Μέταλλα Βουρτσιστά) Super Mat

Πίσω όψη μαύρο ματ



PET AGT Trendy Panel

Πίσω όψη παρόμοιο χρώμα μελαμίνης



ΕΠΕΝΔΥΣΕΙΣ/ ΕΠΙΦΑΝΕΙΕΣ ΧΩΡΙΣ ΚΟΥΡΒΕΣ

Ακρυλικό High Gloss MDF AKRYSIGN 1800TopX Antiscratch

ΤΙΜΗ €/m²

ΧΡΩΜΑΤΑ	ΜΗΚΟΣ	ΠΛΑΤΟΣ	ΠΑΧΟΣ	MDF 18mm
A146, A157, A168, A182, A183, A184, A194, A198, A202	2800mm	1220mm		47,32

Η πίσω όψη των ακρυλικών πάνελ είναι λευκό ματ, εκτός του A202 που έχει μαύρο ματ.

PET MDF METALLIC (Μέταλλα Βουρτσιστά) Super Mat



ΤΙΜΗ €/τεμ.

ΧΡΩΜΑΤΑ	ΜΗΚΟΣ	ΠΛΑΤΟΣ	ΠΑΧΟΣ	MDF 18mm
P207, P208, P209 P210, P211, P212	2800mm	1220mm		140,92

Η πίσω όψη των PET METALLIC πάνελ ματ είναι μαύρο ματ.

PET AGT Trendy Panel



ΤΙΜΗ €/τεμ.

ΧΡΩΜΑΤΑ	ΜΗΚΟΣ	ΠΛΑΤΟΣ	ΠΑΧΟΣ	MDF 18mm
SOFT MAT: ΛΕΥΚΟ 734	2800mm	1220mm		64,20
SOFT MAT: 723, 726, 728, 729, 730, 732, 735	2800mm	1220mm		68,60
SOFT MAT 2: 3001	2800mm	1220mm		79,60
HIGH GLOSS: ΛΕΥΚΟ 601	2800mm	1220mm		64,20
HIGH GLOSS: 647, 878, 6002, 6008, 6017, 6021	2800mm	1220mm		68,60

Η πίσω όψη των PET Trendy Panel είναι μελαμίνη παραπλήσιο χρώμα με την πάνω όψη, εκτός του 735 που έχει λευκή πίσω όψη.

Λοιπά

ΤΙΜΗ

Επεξεργασία Επιφάνειας: Κοπή	1,04 €/κοπή
Επεξεργασία Επιφάνειας: Κόλλημα PVC 22/1	PVC εντός τιμής 2,60 €/m
Επεξεργασία Επιφάνειας: Κόλλημα PVC 22/1 Metallic	PVC εντός τιμής 4,16 €/m
Επεξεργασία Επιφάνειας: Κόλλημα LASER 22/1.2	PVC εντός τιμής 4,33 €/m
Επεξεργασία Επιφάνειας: Κόλλημα PU 22/1	PVC εντός τιμής 3,22 €/m
Κουλούρα ή Τρέχοντα Μέτρα PVC	Κατόπιν συνεννόησης από στοκ μας

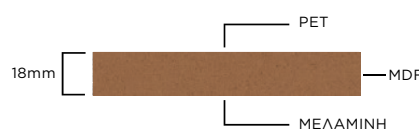
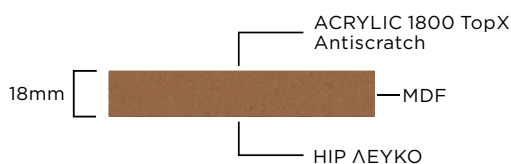

Οι άνω τιμές είναι προτεινόμενης λιανικής



ΦΥΛΛΑ ΦΟΡΜΑΙΚΑΣ | HPL

Φύλλα φορμάικας HPL Postforming, χρωμάτων ELTOP,

σε όλους τους κωδικούς χρωμάτων των συλλογών της Eltop: TopClass, TopSquare, TrueScale (180fx), Formica AR+, Premium βακελιτικά, SM' art.

Τα φύλλα HPL διατηρούνται σε μόνιμο στοκ και αναπληρώνονται με συνεχή φορτία, έτσι ώστε να μπορούν να εξυπηρετήσουν άμεσα κάθε μικρό ή μεγάλο έργο. Παραδίδονται σε ολόκληρα φύλλα αλλά και σε μικρότερη διάσταση φάρδους με επιβάρυνση κόστους. Το στοκ καλύπτει μεγάλη ποικιλία διαστάσεων και διάφορες κατηγορίες τιμών.

Σελ. 92

Φύλλα φορμάικας Fenix^{NTM} HPL από την ARPA Industriale, Decorative Collection,

μιας από τις σημαντικότερες παραγωγούς laminate διεθνώς, όνομα συνυφασμένο με την ποιότητα και τις τεχνολογικές καινοτομίες, σε όλα τα χρώματα της συλλογής πάγκων Fenix^{NTM} (φορμάικες νανοτεχνολογίας) & Arpa General Collection της συλλογής των επενδεδυμένων mdf. Επίσης σε όποιο άλλο χρώμα (κατά παραγγελία) από την ευρύτερη συλλογή των HPL της που προορίζονται για Interior Design. Οι HPL Arpa παραδίδονται σε ολόκληρα φύλλα. Σε ποικιλία διαστάσεων και σε διάφορες κατηγορίες τιμών.

Σελ. 93

Φύλλα φορμάικας H.P.L Standard από την EGGER,

μιας από τις σημαντικότερες παραγωγούς HPL διεθνώς, όνομα συνυφασμένο με την αισθητική το design και την τεχνολογική υπεροχή. Η πλούσια γκάμα από HPL της Egger έρχεται να συμπληρώσει με τον πληρέστερο τρόπο τις πλούσιες συλλογές μελαμινών της, προσδίδοντας απόλυτο οπτικό ταίριασμα σε κάθε κατασκευή. Χωρίς min. παραγγελίες και με πολύ συχνές αναπληρώσεις φορτίων. Με όψη και αίσθηση αληθινού ξύλου, με καθαρά φωτεινά μονόχρωμα, με εξαιρετικό color match των χρωμάτων μεταξύ τους, οι φορμάικες Egger εμπλουτίζουν και βελτιώνουν τις συλλογές της ELTOP. Σε μεγάλη ποικιλία διαστάσεων και σε άριστη σχέση ποιότητας τιμής. Διάσταση φύλλου HPL 3600x1310x0,8mm. Διαθέσιμες όλες οι εναλλακτικές φινιτούρες ανά κωδικό καθώς και διαστάσεις για κατασκευή πόρτας.

Σελ. 93

Φύλλα φορμάικας HOMAPAL,

η συλλογή Homapal περιλαμβάνει μια ποικιλία διακοσμητικών μεταλλικών επιφανειών με πολύ ιδιαίτερα χαρακτηριστικά, τόσο ποιοτικά όσο και αισθητικά. Περιλαμβάνει περισσότερα από 130 μεταλλικά χρώματα που καλύπτουν ένα ποικίλο φάσμα διακόσμησης από κλασικό έως μοντέρνο, από σχεδιασμένο στο χέρι ως industrial chic. Η συλλογή Homapal συνδυάζει μοναδικές υφές και χρωματική παλέτα αληθινών μετάλλων με ανθεκτικότητα, ευκαμψία και χαμηλό βάρος. Η υφή των μεταλλικών επιφανειών ζωντανεύει τις αισθήσεις και δημιουργεί εμπνευσμένες διακοσμήσεις εσωτερικών χώρων. Το μέταλλο εξασφαλίζει στον σχεδιασμό σας τα ωραιότερα εφέ. Ασήμι, χρυσός, χαλκός, ορείχαλκος, stainless steel, σφυρίλατο, καθρέπτης, plex, super mat, brushed aluminium είναι λίγες μόνο από τις επιλογές των αληθινών μεταλλικών φύλλων HPL της Homapal που σας προσφέρει η εταιρία μας.

Σελ. 94

Φύλλα φορμάικας HPL για πόρτες από τη LIRI,

μιας από τις παλαιότερες Ιταλούς παραγωγούς, με χρώματα που καλύπτουν κάθε βασική συλλογή και που απευθύνονται διαστασιολογικά στον κατασκευαστικό τομέα της πόρτας. Σε μόνιμο στοκ αλλά και με παραγγελία οποιουδήποτε κωδικού από την ευρύτερη συλλογή των standard HPL των καταλόγων της με συχνά φορτία αναπληρώσεων.

Σελ. 105

Φύλλα φορμάικας Compact 10 & 12mm,

των Formica® Truescale, Arpa, Arpa Fenix^{NTM}, Gentas, Asd, Egger και SM 'art. Η συλλογή επιδέχεται επεξεργασίες κοπής.

Σελ. 106

ΦΥΛΛΑ ΦΟΡΜΑΙΚΑΣ | HIGH PRESSURE LAMINATE

Φύλλα Φορμáικας HPL Postforming των συλλογών TopClass, TopSquare, Formica Truescale (180fx), SM 'art & Getallit, Formica & Premium Βακελιτικά

ΤΙΜΗ €/m²

ΚΑΤΗΓΟΡΙΕΣ

H.P.L ΚΑΤΗΓ TopClass 1 & 2	22,48
H.P.L ΚΑΤΗΓ TopClass 3 & βακελιτικά Formica	34,72
H.P.L ΚΑΤΗΓ TopSquare	22,48
H.P.L ΚΑΤΗΓ βακελιτικά Premium	18,83
H.P.L. DIGIFORM	68,98

Τα άνω φύλλα φορμáικας παραδίδονται ολόκληρα ή σε μικρότερη διάσταση φάρδους με επιβάρυνση κόστους 10% στο τετρ.μ Διαστάσεις φύλλων αναλόγου στοκ

Φύλλα Φορμáικας Backing Φόδρα

ΤΙΜΗ €/m²

ΚΑΤΗΓΟΡΙΕΣ

ΦΟΔΡΑ ΛΕΥΚΗ Mat ή Γυαλ	7,20
ΦΟΔΡΑ ΕΓΧΡΩΜΗ Mat	21,90

Οι φόδρες παραδίδονται σε ολόκληρα φύλλα

Οι άνω τιμές είναι προτεινόμενης λιανικής

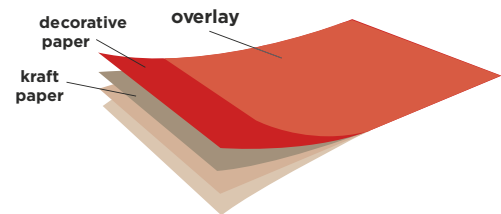

ΦΥΛΛΑ ΦΟΡΜΑΙΚΑΣ | HIGH PRESSURE LAMINATE

Φύλλα Φορμάικας HPL Arpa Fenix^{NTM} Nanotech Mat Material

ΚΑΤΗΓΟΡΙΕΣ	ΔΙΑΣΤΑΣΗ	ΤΙΜΗ €/m ²
H.P.L FENIX ^{NTM} 0,9mm	4200x1300/1600mm (αναλόγου στοκ)	68,98

Τα φύλλα φορμάικας FENIX^{NTM} παραδίδονται ολόκληρα.
Σας παρέχουμε την δυνατότητα κατόπιν παραγγελίας για παραδόσεις σε οποιοδήποτε από τα χρώματα της ευρύτερης συλλογής FENIX^{NTM}.

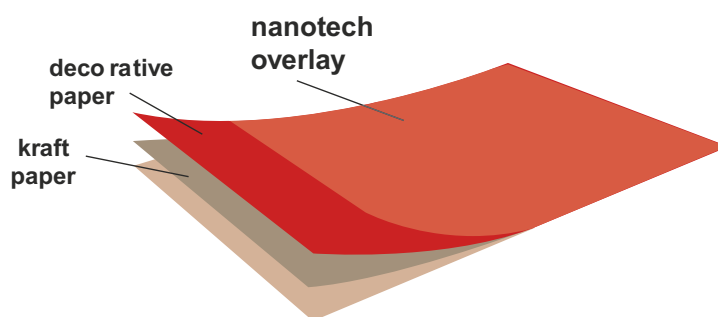

Φύλλα Φορμάικας HPL EGGER (from the roll)

ΧΡΩΜΑΤΟΛΟΓΙΟ HPL EGGER 0,6mm	ΔΙΑΣΤΑΣΗ	ΤΙΜΗ €/m ²																																				
<table border="1"> <tr> <td>F021</td> <td>H110</td> <td>U763</td> <td>W1000</td> </tr> <tr> <td>F104</td> <td>H194</td> <td>U999</td> <td></td> </tr> <tr> <td>F186</td> <td>H1145</td> <td></td> <td></td> </tr> <tr> <td>F204</td> <td>H1401</td> <td></td> <td></td> </tr> <tr> <td>F206</td> <td>H1486</td> <td></td> <td></td> </tr> <tr> <td>F812</td> <td>H2031</td> <td></td> <td></td> </tr> <tr> <td></td> <td>H3303</td> <td></td> <td></td> </tr> <tr> <td></td> <td>H3331</td> <td></td> <td></td> </tr> <tr> <td></td> <td>H3730</td> <td></td> <td></td> </tr> </table>	F021	H110	U763	W1000	F104	H194	U999		F186	H1145			F204	H1401			F206	H1486			F812	H2031				H3303				H3331				H3730			3600x1310mm	17,73
F021	H110	U763	W1000																																			
F104	H194	U999																																				
F186	H1145																																					
F204	H1401																																					
F206	H1486																																					
F812	H2031																																					
	H3303																																					
	H3331																																					
	H3730																																					

Τα φύλλα φορμάικας EGGER παραδίδονται ολόκληρα και είναι σε στοκ.

Οι άνω τιμές είναι προτεινόμενης λιανικής

ΦΥΛΛΑ ΦΟΡΜΑΙΚΑΣ | HOMAPAL METALS

Elements

					
325	431	433	434	437	439
					
441	442	446	447	448	451
					
454	456	470	471	473	474
					
477	546	791	794	796	342/000
					
347/000	409/000	423/980	444N	475/000	485/000
					
791AD	794AD	796AD	807/980	820/000	M2006
					
M5308	M5309	M5311	M5312	M6422	M6423
					
M6424	M6426				

ΦΥΛΛΑ ΦΟΡΜΑΙΚΑΣ | HOMAPAL METALS

Elements

ΚΩΔ.	Decorname	Πάχος	Διαστάσεις (m)			ΤΙΜΗ €/m ² Ποσότητα Φύλλων			Balancer
			2,44x1,22	3,05x1,22	3,05x1,30	1-9 τεμ.	10-49 τεμ.	+49 τεμ.	
325	Alu Brushed Champagne	1,0	•	•		59,80	58,68	57,53	001
431	Alu Crossbrushed Natural	1,0	•	•		63,22	62,03	60,81	001
433	Alu Crossbrushed Stainless Steeltone	1,0	•	•		63,22	62,03	60,81	001
434	Alu Crossbrushed Goldtone	1,0	•	•		63,22	62,03	60,81	001
437	Alu Crossbrushed Coppertone	1,0	•	•		63,22	62,03	60,81	001
439	Alu Crossbrushed Brownish Grey	1,0	•	•		63,22	62,03	60,81	001
441	Alu Brushed Natural	1,0	•	•	•	59,80	58,68	57,53	001
442	Alu Brushed Goldtone	1,0	•	•	•	70,91	69,56	68,20	001
446	Alu Brushed Steeltone	1,0	•	•	•	70,91	69,56	68,20	001
447	Alu Brushed Coppertone	1,0	•	•		70,91	69,56	68,20	001
448	Alu Brushed Black	1,0	•	•		59,80	58,68	57,53	001
451	Alu Brushed Bronzetone	1,0	•	•		59,80	58,68	57,53	001
454	Alu Brushed Rosegold	1,0	•	•		59,80	58,68	57,53	001
456	Alu Brushed Medium Bronzetone	1,0	•	•		59,80	58,68	57,53	001
470	Alu Mirror Polished Superior Natural	1,0	•	•		116,18	113,98	111,78	005 ή 015
471	Alu Mirror Polished Goldtone	1,0	•	•		116,18	113,98	111,78	005 ή 015
473	Alu Mirror Polished Tea	1,0	•	•		116,18	113,98	111,78	005 ή 015
474	Alu Mirror Polished Smokey Grey	1,0	•	•		116,18	113,98	111,78	005 ή 015
477	Alu Mirror Polished Coppertone	1,0	•	•		116,18	113,98	111,78	005 ή 015
546	Alu Brushed Stainless Steeltone	1,0	•	•		59,80	58,68	57,53	001
791	Alu Brushed Natural Special	0,8	•	•		51,26	50,28	49,31	001
794	Alu Brushed Goldtone Special	0,8	•	•		51,26	50,28	49,31	001
796	Alu Brushed Steeltone Special	0,8	•	•		51,26	50,28	49,31	001
342/000	Alu Plain Polished Goldtone	1,0	•	•		59,80	58,68	57,53	001
347/000	Alu Plain Polished Coppertone	1,0	•	•		59,80	58,68	57,53	001
409/000	Alu Brushed Steeltone	0,8	•	•		59,80	58,68	57,53	001
423/980	Alu Plex Stainless Steeltone	1,0	•	•		104,22	102,24	100,26	001
444N	Alu Plain Polished Natural	1,0	•	•		59,80	58,68	57,53	001
475/000	Alu Plain Polished Gunmetal Matt	1,0	•	•		116,18	113,98	111,78	005 ή 015
485/000	Alu Mirror Polished Special Natural	1,0	•	•		68,34	67,05	65,75	005 ή 015
791AD	Alu Brushed Natural Special Adverso	0,8	•	•		66,63	65,37	64,11	001
794AD	Alu Brushed Goldtone Special Adverso	0,8	•	•		66,63	65,37	64,11	001
796AD	Alu Brushed Steeltone Special Adverso	0,8	•	•		66,63	65,37	64,11	001
807/980	Alu Plex Bronzetone	1,0	•	•		104,22	102,24	100,26	001
820/000	Alu Softmatt Natural	0,8	•	•		59,80	58,68	57,53	001
M2006	Alu Plain Polished Bronzetone	1,0	•	•		59,80	58,68	57,53	001
M5308	Plex Aluminium	1,0	•	•		104,22	102,24	100,26	001
M5309	Plex Gold	1,0	•	•		104,22	102,24	100,26	001
M5311	Brushed Argent	1,0	•	•		76,89	75,43	73,96	001
M5312	Brushed Umbra	1,0	•	•		76,89	75,43	73,96	001
M6422	Brushed Cupro	1,0	•	•		76,89	75,43	73,96	001
M6423	Brushed Brass	1,0	•	•		76,89	75,43	73,96	001
M6424	Plex Copper	1,0	•	•		104,22	102,24	100,26	001
M6426	Plex Brass	1,0	•	•		104,22	102,24	100,26	001

Οι άνω τιμές είναι προτεινόμενης λιανικής

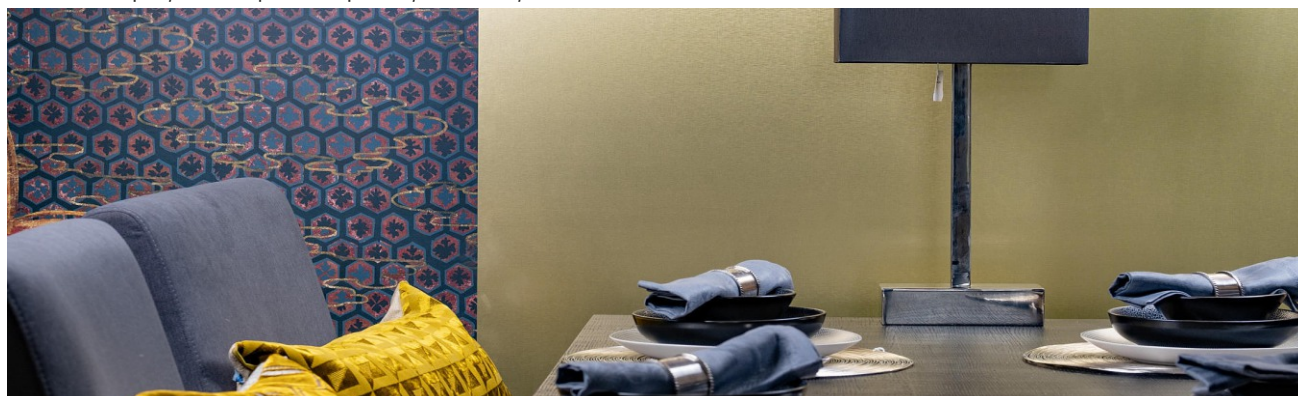

ΦΥΛΛΑ ΦΟΡΜΑΙΚΑΣ | HOMAPAL METALS

Gestures



490



630



401/200

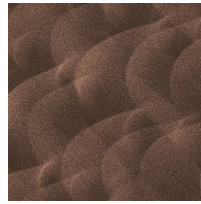

401/229

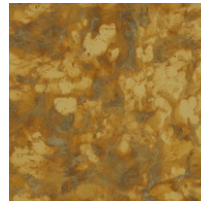

500/491



500/502



635/502



636/502



637/502

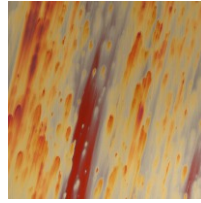

695D

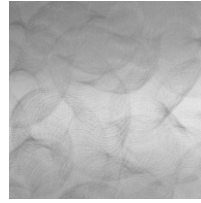

800/200



M4512



M5391



M5392

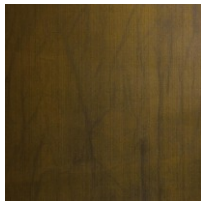

M8547



M9958



ΦΥΛΛΑ ΦΟΡΜΑΙΚΑΣ | HOMAPAL METALS

Gestures

ΚΩΔ.	Decorname	Πάχος	Διαστάσεις (m)		ΤΙΜΗ €/m ² Ποσότητα Φύλλων			Balancer
			2,44x1,22	3,05x1,22	1-9 τεμ.	10-49 τεμ.	+49 τεμ.	
490	Copper Antique	1,3	•	•	123,87	121,51	119,17	009
630	Copper Black Patinated	1,3	•	•	105,93	103,92	101,90	002
401/200	Copper Crush	1,3	•	•	117,89	115,66	113,41	009
401/229	Copper Crush Stipple	1,3	•	•	117,89	115,66	113,41	009
500/491	Brass Plain Antique (vertical joint at about 610mm)	1,0	•	•	129,00	126,56	124,09	009
500/502	Brass Moon (vertical joint at about 610mm)	1,3	•	•	129,00	126,56	124,09	009
635/502	Copper Moon Turquoise	1,3	•	•	123,87	121,51	119,17	009
636/502	Copper Moon Dark	1,3	•	•	123,87	121,51	119,17	009
637/502	Copper Moon Light	1,3	•	•	123,87	121,51	119,17	009
695D	Copper Stratos Diagonal	1,3	•	•	123,87	121,51	119,17	009
800/200	Alu Crush	1,0	•	•	123,87	121,51	119,17	001
M4512	Alu Crush Goldtone	1,0	•	•	123,87	121,51	119,17	001
M5391	Graphite Veil	1,3	•	•	168,29	165,10	161,91	002
M5392	Copper Veil	1,3	•	•	168,29	165,10	161,91	009
M8547	Matte Oxibronze (vertical joint at about 610 mm)	1,0	•	•	123,87	121,51	119,17	009
M9958	Antique Rubbed Copper	1,3	•	•	123,87	121,51	119,17	009

Οι άνω τιμές είναι προτεινόμενης λιανικής



ΦΥΛΛΑ ΦΟΡΜΑΙΚΑΣ | HOMAPAL METALS

Perspectives/Depths



Perspectives/Geometries



Perspectives/Industrial



ΦΥΛΛΑ ΦΟΡΜΑΙΚΑΣ | HOMAPAL METALS

Perspectives/Depths

ΚΩΔ.	Decorname	Πάχος	Διαστάσεις (m)		ΤΙΜΗ €/m ² Ποσότητα Φύλλων			Balancer
			2,44x1,22	3,05x1,22	1-9 τεμ.	10-49 τεμ.	+49 τεμ.	
447/966	Alu Cella Coppertone	1,3	•	•	87,14	85,48	83,82	002
448/966	Alu Cella Black	1,3	•	•	87,14	85,48	83,82	002
451/100	Alu Mesh Bronzestone	1,3	•	•	87,14	85,48	83,82	002
459/100	Alu Mesh Anthracite	1,3	•	•	87,14	85,48	83,82	002
470/100	Alu Mirror Polished Mesh Natural	1,3	•		125,58	123,19	120,82	005 ή 015
470/124	Alu Mirror Polished Cascade Natural	1,3	•		125,58	123,19	120,82	005 ή 015
470/636	Alu Mirror Polished Lava Natural	1,3	•		125,58	123,19	120,82	005 ή 015
470/966	Alu Mirror Polished Cella Natural	1,3	•		125,58	123,19	120,82	005 ή 015
471/100	Alu Mirror Polished Mesh Goldtone	1,3	•		125,58	123,19	120,82	005 ή 015
471/124	Alu Mirror Polished Cascade Goldtone	1,3	•		125,58	123,19	120,82	005 ή 015
471/636	Alu Mirror Polished Lava Goldtone	1,3	•		125,58	123,19	120,82	005 ή 015
471/966	Alu Mirror Polished Cella Goldtone	1,3	•		125,58	123,19	120,82	005 ή 015
473/124	Alu Mirror Polished Cascade Tea	1,3	•		125,58	123,19	120,82	005 ή 015
473/636	Alu Mirror Polished Lava Tea	1,3	•		125,58	123,19	120,82	005 ή 015
474/124	Alu Mirror Polished Cascade Smokey Grey	1,3	•		125,58	123,19	120,82	005 ή 015
474/636	Alu Mirror Polished Lava Smokey Grey	1,3	•		125,58	123,19	120,82	005 ή 015
474/966	Alu Mirror Polished Cella Smokey Grey	1,3	•		125,58	123,19	120,82	005 ή 015
475/636	Alu Plain Polished Lava Gunmetal Matt	1,3	•		125,58	123,19	120,82	005 ή 015
477/124	Alu Mirror Polished Cascade Coppertone	1,3	•		125,58	123,19	120,82	005 ή 015
477/636	Alu Mirror Polished Lava Coppertone	1,3	•		125,58	123,19	120,82	005 ή 015
477/966	Alu Mirror Polished Cella Coppertone	1,3	•		125,58	123,19	120,82	005 ή 015
704/966	Alu Cella Goldtone	1,3	•	•	87,14	85,48	83,82	002
800/100	Alu Mesh Natural	1,3	•	•	87,14	85,48	83,82	002
825/100	Alu Mesh Champagne	1,3	•	•	87,14	85,48	83,82	002
M6427	Hammered Aluminium	1,3		•	104,22	102,24	100,26	002
M6428	Hammered Argent	1,3		•	104,22	102,24	100,26	002
M6429	Hammered Cupro	1,3		•	104,22	102,24	100,26	002
M6430	Hammered Brass	1,3		•	104,22	102,24	100,26	002
M6431	Hammered Graphite	1,3		•	104,22	102,24	100,26	002

Perspectives/Geometries

ΚΩΔ.	Decorname	Πάχος	Διαστάσεις (m)		ΤΙΜΗ €/m ² Ποσότητα Φύλλων			Balancer
			2,44x1,22	3,05x1,22	1-9 τεμ.	10-49 τεμ.	+49 τεμ.	
325/360	Alu Brushed Sapphire Champagne	1,0	•	•	109,35	107,27	105,20	001
451/360	Alu Brushed Sapphire Bronzestone	1,0	•	•	109,35	107,27	105,20	001
454/360	Alu Brushed Sapphire Rosegold	1,0	•	•	109,35	107,27	105,20	001
455/360	Alu Brushed Sapphire Graphite Brass	1,0	•	•	109,35	107,27	105,20	001
500/340	Diamond Antique (vertical joint at about 610 mm)	1,3	•	•	129,00	126,56	124,09	009
690/340	Copper Diamond Antique	1,3	•	•	125,58	123,19	120,82	009
807/340	Alu Diamond Bronzestone	1,0	•	•	109,35	107,27	105,20	002

Perspectives/Industrial

ΚΩΔ.	Decorname	Πάχος	Διαστάσεις (m)		ΤΙΜΗ €/m ² Ποσότητα Φύλλων			Balancer
			2,44x1,22	3,05x1,22	1-9 τεμ.	10-49 τεμ.	+49 τεμ.	
856	Alu Dots Steeltone	1,3	•	•	109,35	107,27	105,20	002
444/920N	Alu Riffel Horizontal Natural	0,9	•	•	109,35	107,27	105,20	001
446/920	Alu Riffel Horizontal Steeltone	0,9	•	•	109,35	107,27	105,20	001
469/920N	Alu Riffel Horizontal Anthracite	0,9	•	•	109,35	107,27	105,20	001
641/000	Stainless Steel Brushed	0,8	•	•	125,58	123,19	120,82	007

Οι άνω τιμές είναι προτεινόμενης λιανικής

ΦΥΛΛΑ ΦΟΡΜΑΙΚΑΣ | HOMAPAL METALS

SRM Scratch Resistant Matt

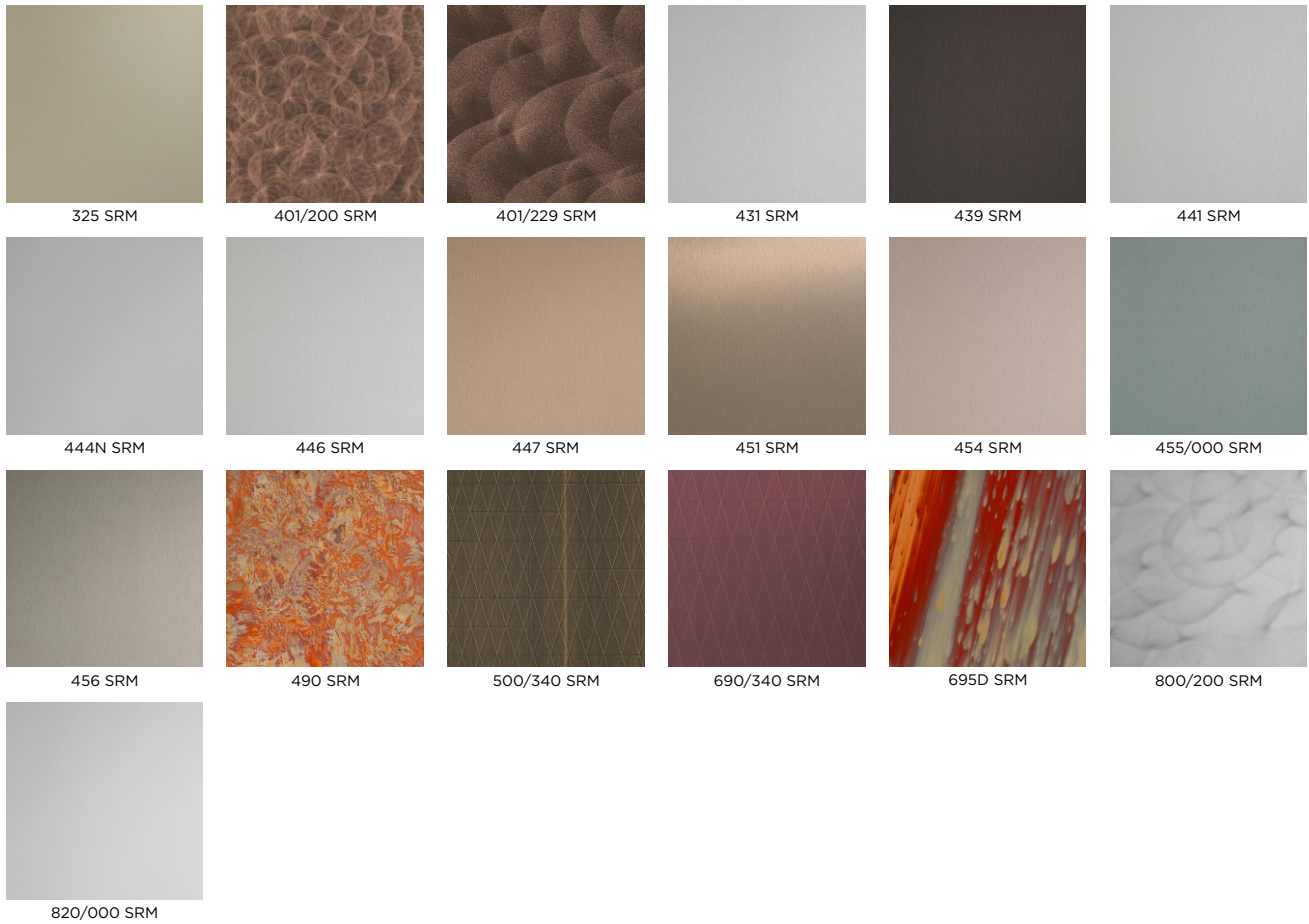

ΦΥΛΛΑ ΦΟΡΜΑΙΚΑΣ | HOMAPAL METALS

SRM Scratch Resistant Matt

ΚΩΔ.	Decorname	Πάχος	Διαστάσεις (m)		ΤΙΜΗ €/m ² Ποσότητα Φύλλων			Balancer
			2,44x1,22	3,05x1,22	1-9 τεμ.	10-49 τεμ.	+49 τεμ.	
325 SRM	Alu Brushed Champagne SRM	1,0	•	•	87,99	86,32	84,65	001 SR
401/200 SRM	Copper Crush SRM	1,3	•	•	153,77	150,85	147,93	009 SR
401/229 SRM	Copper Crush Stipple SRM	1,3	•	•	153,77	150,85	147,93	009 SR
431 SRM	Alu Crossbrushed Natural SRM	1,0	•	•	93,97	92,20	90,40	001 SR
439 SRM	Alu Crossbrushed Brownish Grey SRM	1,0	•	•	93,97	92,20	90,40	001 SR
441 SRM	Alu Brushed Natural SRM	1,0	•	•	87,99	86,32	84,65	001 SR
444N SRM	Alu Plain Polished Natural SRM	1,0	•	•	87,99	86,32	84,65	001 SR
446 SRM	Alu Brushed Steeltone SRM	1,0	•	•	87,99	86,32	84,65	001 SR
447 SRM	Alu Brushed Coppertone SRM	1,0	•	•	87,99	86,32	84,65	001 SR
451 SRM	Alu Brushed Bronzestone SRM	1,0	•	•	87,99	86,32	84,65	001 SR
454 SRM	Alu Brushed Rosegold SRM	1,0	•	•	87,99	86,32	84,65	001 SR
455/000 SRM	Alu Brushed Graphite SRM	1,0	•	•	87,99	86,32	84,65	001 SR
456 SRM	Alu Brushed Medium Bronzestone SRM	1,0	•	•	87,99	86,32	84,65	001 SR
490 SRM	Copper Antique SRM	1,3	•	•	153,77	150,85	147,93	009 SR
500/340 SRM	Brass Diamond Antique SRM (vertical joint at 610 mm)	1,3	•	•	160,61	157,55	154,50	009 SR
690/340 SRM	Copper Diamond Antique SRM	1,3	•	•	153,77	150,85	147,93	009 SR
695D SRM	Copper Stratos Diagonal SRM	1,3	•	•	153,77	150,85	147,93	009 SR
800/200 SRM	Alu Crush SRM	1,0	•	•	153,77	150,85	147,93	001 SR
820/000 SRM	Alu Softmatt Natural SRM	0,8	•	•	87,99	86,32	84,65	001 SR

Οι άνω τιμές είναι προτεινόμενης λιανικής



ΦΥΛΛΑ ΦΟΡΜΑΙΚΑΣ | HOMAPAL MAGNETIC & BOARDS

Magnetic



Melamine Specials

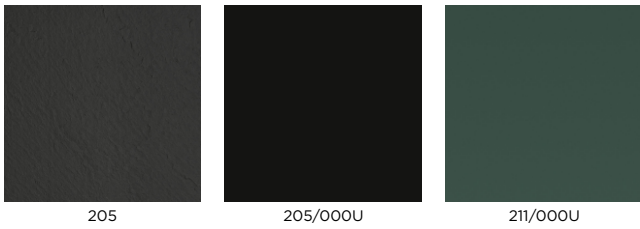

ΦΥΛΛΑ ΦΟΡΜΑΙΚΑΣ | HOMAPAL MAGNETIC & BOARDS

Magnetic

ΚΩΔ.	Decorname	Πάχος	Διαστάσεις (m)		ΤΙΜΗ €/m ² Ποσότητα Φύλλων			Balancer
			2,44x1,22	3,05x1,22	1-9 τεμ.	10-49 τεμ.	+49 τεμ.	
8200	Magnetic Board for individual finish	1,0	•	•	93,80	92,02	90,23	8200
8202	Magnetic Board White Glossy with grid points (board marker)	1,0	•	•	88,85	87,15	85,47	011
8205	Magnetic Board Black Matt (chalk)	1,0	•	•	93,80	92,02	90,23	011
8206	Magnetic Board White Glossy (board marker)	1,0	•	•	93,80	92,02	90,23	011
8207	Magnetic Board White Matt (projection & board marker)	1,0	•	•	93,80	92,02	90,23	011
8208	Magnetic Board Light Grey Glossy (board marker)	1,0	•	•	83,72	82,13	80,54	011
8211	Magnetic Board Green Matt (chalk)	1,0	•	•	83,72	82,13	80,54	011
8214	Magnetic Board Smokey Blue Matt (chalk)	1,0	•	•	88,85	87,15	85,47	011
8224	Magnetic Board Stone Grey Glossy (board marker)	1,0	•	•	88,85	87,15	85,47	011
8225	Magnetic Board Stone Grey Matt (chalk)	1,0	•	•	88,85	87,15	85,47	011
8231	Magnetic Board Alu Crossbrushed Natural	1,3	•	•	109,35	107,27	105,20	011
8232	Magnetic Board Apple Green Glossy (board marker)	1,0	•	•	88,85	87,15	85,47	011
8233	Magnetic Board Macchiato Glossy (board marker)	1,0	•	•	88,85	87,15	85,47	011
8234	Magnetic Board Macchiato Matt (chalk)	1,0	•	•	88,85	87,15	85,47	011
8253	Magnetic Board Wine Red Matt (chalk)	1,0	•	•	88,85	87,15	85,47	011
8259	Magnetic Board Apple Green Matt (chalk)	1,0	•	•	88,85	87,15	85,47	011
8267	Magnetic Board Slate Black	1,3	•	•	97,39	95,54	93,68	011
8276	Magnetic Board Curry Matt (chalk)	1,0	•	•	88,85	87,15	85,47	011
8277	Magnetic Board Curry Glossy (board marker)	1,0	•	•	88,85	87,15	85,47	011

Melamine Specials

ΚΩΔ.	Decorname	Πάχος	Διαστάσεις (m)		ΤΙΜΗ €/m ² Ποσότητα Φύλλων			Balancer
			2,44x1,22	3,05x1,22	1-9 τεμ.	10-49 τεμ.	+49 τεμ.	
205	Melamine Slate Black (without magnetic effect)	1,0	•	•	59,80	56,68	57,53	012
205/000U	Melamine Black Matt/chalk (without magnetic effect)	1,0	•	•	59,80	56,68	57,53	012
211/000U	Melamine Green Matt/chalk (without magnetic effect)	1,0	•	•	59,80	56,68	57,53	012

Οι άνω τιμές είναι προτεινόμενης λιανικής



ΦΥΛΛΑ ΦΟΡΜΑΙΚΑΣ | HOMAPAL BALANCERS

Metals Balancers

ΚΩΔ.	Decorname	Πάχος	Διαστάσεις (m)			ΤΙΜΗ €/m ² Ποσότητα Φύλλων		
			2,44x1,22	3,05x1,22	3,05x1,30	1-9 τεμ.	10-49 τεμ.	+49 τεμ.
001	Metals Balancer	έως 1,0	•	•	•	25,63	25,15	24,66
002	Metals Balancer	έως 1,4	•	•		25,63	25,15	24,66
005	Metals Balancer	έως 1,3	•	•		37,59	36,87	36,15
015	Metals Balancer	έως 1,3	•	•		44,42	43,59	42,73
007	Metals Balancer	0,8	•	•		37,59	36,87	36,15
009	Metals Balancer	1,3	•	•		25,63	25,15	24,66

Metals SRM Balancers

ΚΩΔ.	Decorname	Πάχος	Διαστάσεις (m)			ΤΙΜΗ €/m ² Ποσότητα Φύλλων		
			2,44x1,22	3,05x1,22	3,05x1,30	1-9 τεμ.	10-49 τεμ.	+49 τεμ.
001SR	Metals SRM Balancer	έως 1,0	•	•		54,67	53,63	52,59
009SR	Metals SRM Balancer	1,3	•	•		54,67	53,63	52,59

Magnetic & Boards Balancers

ΚΩΔ.	Decorname	Πάχος	Διαστάσεις (m)			ΤΙΜΗ €/m ² Ποσότητα Φύλλων		
			2,44x1,22	3,05x1,22	3,05x1,30	1-9 τεμ.	10-49 τεμ.	+49 τεμ.
011	Magnetic Balancer	έως 1,3	•	•		58,09	56,98	55,89
011E	Magnetic Balancer - White various textures	έως 1,3	•	•		59,80	58,68	57,53
012	Melamine Special Balancer	1,8	•	•		25,63	25,15	24,66

Οι άνω τιμές είναι προτεινόμενης λιανικής

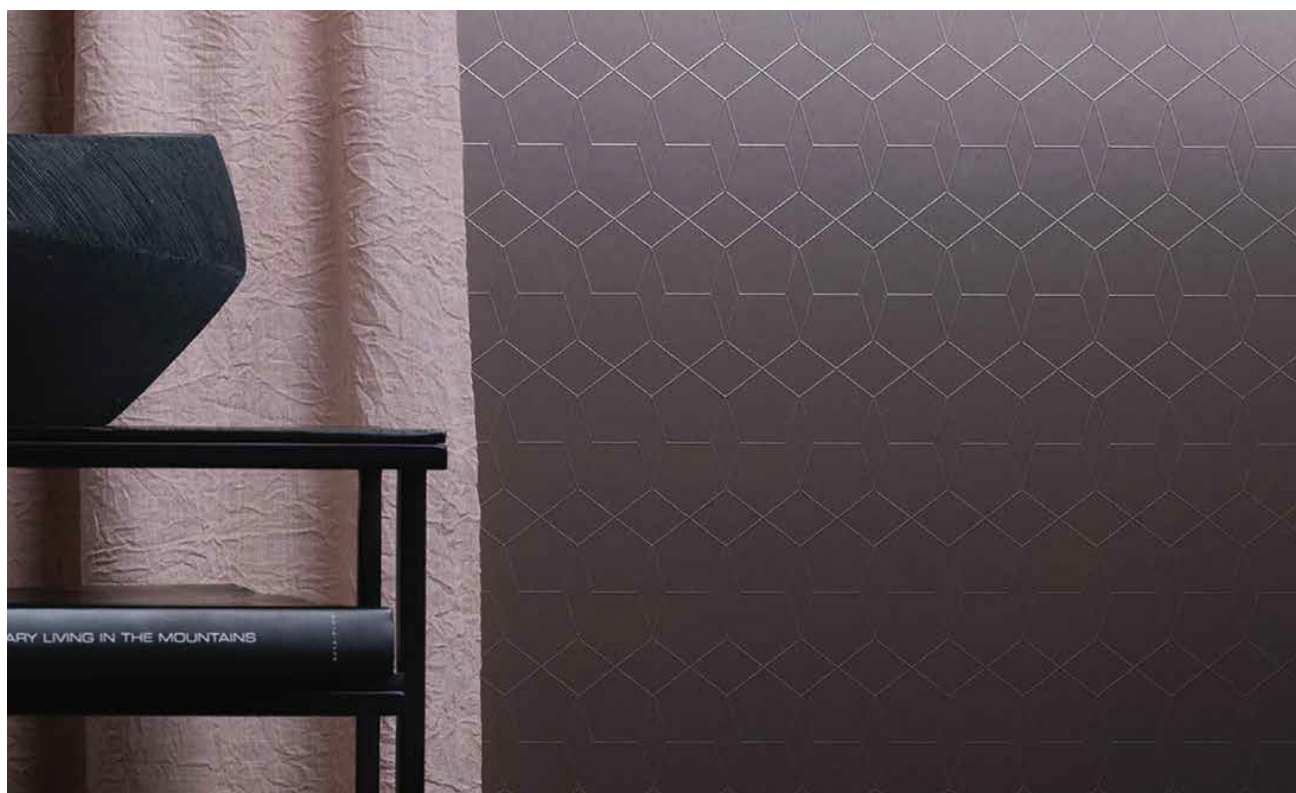

ΦΥΛΛΑ ΦΟΡΜΑΙΚΑΣ | HIGH PRESSURE LAMINATE

Φύλλα Φορμαίκας HPL LIRI 0,8mm

ΤΙΜΗ €/m²

ΚΑΤΗΓΟΡΙΕΣ	ΔΙΑΣΤΑΣΗ	ΤΙΜΗ €/m ²
Μονόχρωμα HPL	2150x950 mm	10,30
Μονόχρωμα HPLL	2440x1220 mm	9,61
Ξύλινα Χρώματα HPL	2150x950 mm	13,04
Ξύλινα Χρώματα HPL	2440x1220 mm	12,36

Τα φύλλα φορμαίκας LIRI παραδίδονται ολόκληρα.

Σας παρέχουμε την δυνατότητα κατόπιν παραγγελίας για παραδόσεις σε οποιοδήποτε από τα χρώματα της ευρύτερης συλλογής LIRI.

Οι άνω τιμές είναι προτεινόμενης λιανικής



*Έως εξαντλήσεως αποθεμάτων



ΦΥΛΛΑ ΦΟΡΜΑΙΚΑΣ | HIGH PRESSURE LAMINATE

Compact 10mm ARPA | black core

stock

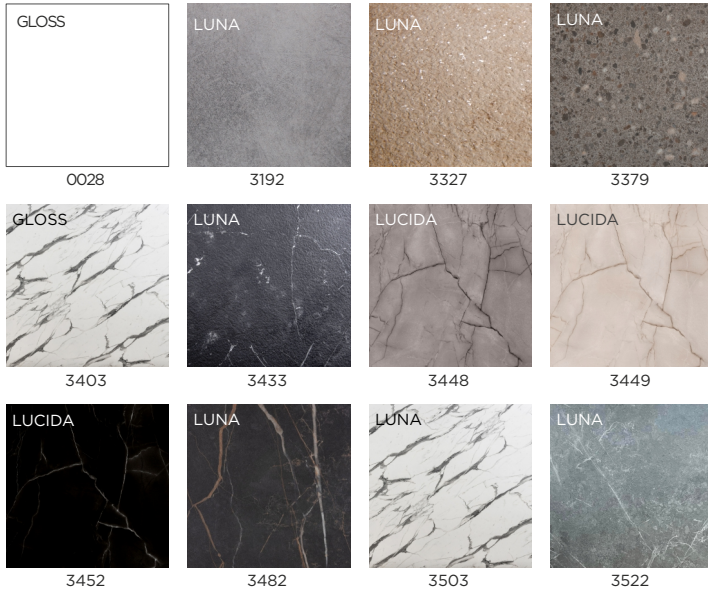

Compact 10mm ARPA | color core

stock



Compact 10/12mm FENIX | black core

κατόπιν παραγγελίας



Compact 10mm HPL FUNDERMAX

| black core



* Έως εξαντλήσεως αποθεμάτων

ΦΥΛΛΑ ΦΟΡΜΑΙΚΑΣ | HIGH PRESSURE LAMINATE

Classification EN438

**Compact HPL ARPA**

Arpa

ΚΩΔΙΚΟΙ	ΠΥΡΗΝΑΣ	ΠΑΧΟΣ	ΔΙΑΣΤΑΣΗ ΦΥΛΛΟΥ	ΤΙΜΗ €/m ²
0028, 3192, 3327, 3379, 3403, 3433, 3448, 3449, 3452, 3482, 3503, 3522	black core	10mm	4200x1600mm	112,84
3517, 3375, 3516, 3469, 3471	color core	10mm	4200x1600mm	192,40

Compact HPL FENIX^{NTM}FENIX^{NTM}[®]

ΚΩΔΙΚΟΙ	ΠΥΡΗΝΑΣ	ΠΑΧΟΣ	ΔΙΑΣΤΑΣΗ ΦΥΛΛΟΥ	ΤΙΜΗ €/m ²
F0030, F0032, F0717, F0718, F0719, F0720, F0724, F0725, F0748, F0749, F0750, F0751, F0754, F2628, F2629, F2630, F2638	black core	10mm	4200x1600mm	202,80
F0030, F0032, F0717, F0718, F0719, F0720, F0724, F0725, F0748, F0749, F0750, F0751, F0754, F2628, F2629, F2630, F2638	black core	12mm	4200x1600mm	234,00

Διατίθενται κατόπιν παραγγελίας

Compact HPL FUNDERMAXFundermax
For you to create

ΚΩΔΙΚΟΙ	ΠΥΡΗΝΑΣ	ΠΑΧΟΣ	ΔΙΑΣΤΑΣΗ ΦΥΛΛΟΥ	ΤΙΜΗ €/m ²
0071, 0290, 0585, 0670, 0832, 0834, 0836, 4035, 4047, 4048	black core	10mm	4100x1854mm	112,84
0080 FX, 0085 FX	black core	10mm	4100x1300mm	109,20
0085C	white core	10mm	4100x1300mm	145,60

Προφίλ Ρονταρίσματος

P45	P145	P3	P12	P10
-----	------	----	-----	-----

Οι άνω τιμές είναι προτεινόμενης λιανικής

* Έως εξαντλήσεως αποθεμάτων

ΦΥΛΛΑ ΦΟΡΜΑΙΚΑΣ | HIGH PRESSURE LAMINATE

Compact 10mm HPL SM' art κατόπιν παραγγελίας

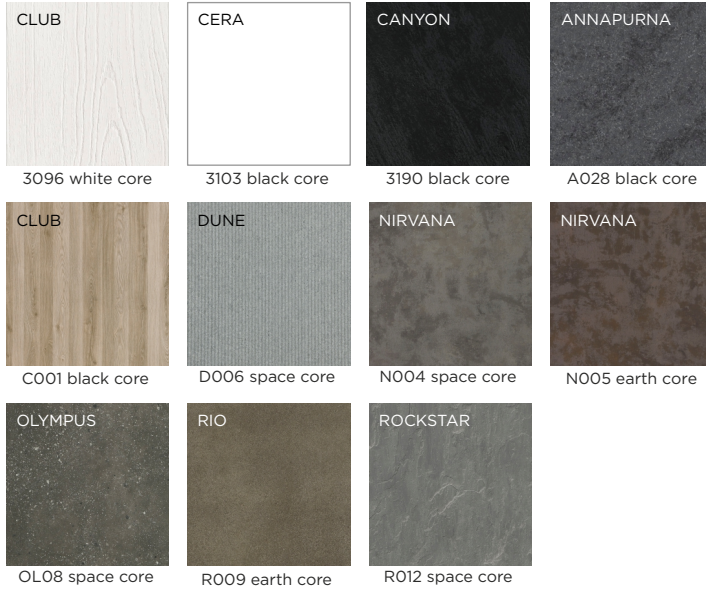

Compact 10mm HPL SM' art stock



Compact 10mm HPL ASD | black core



Compact HPL CROWN | black core



Compact 10mm HPL GENTAS | black core

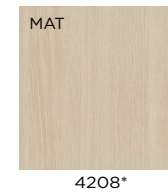

* Έως εξαντλήσεως αποθεμάτων

ΦΥΛΛΑ ΦΟΡΜΑΙΚΑΣ | HIGH PRESSURE LAMINATE

Classification EN438

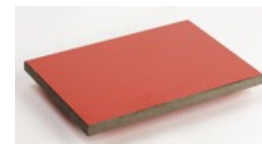

Compact HPL SMART

SM 'art
Surface Materials

ΚΩΔΙΚΟΙ	ΠΥΡΗΝΑΣ	ΠΑΧΟΣ	ΔΙΑΣΤΑΣΗ ΦΥΛΛΟΥ	ΤΙΜΗ €/m ²
stock				
3096	white core	10mm	4200x1400mm	202,26
3190	black core	10mm	4200x1400mm	105,14
C003	sand core	10mm	4200x1400mm	226,71
C005	black core	10mm	4200x1400mm	124,78
CA04	white core	10mm	4200x1400mm	202,26
CA05	cement core	10mm	4200x1400mm	226,71
N002	cement core	10mm	4200x1400mm	204,47
OL00	white core	10mm	4200x1400mm	185,07
OL04	black core	10mm	4200x1400mm	109,34
OL07	sand core	10mm	4200x1400mm	202,26
κατόπιν παραγγελίας				
3096	white core	10mm	4200x1400mm	202,26
3103	black core	10mm	4200x1400mm	-
3190	black core	10mm	4200x1400mm	105,14
A028	black core	10mm	4200x1400mm	109,34
C001	black core	10mm	4200x1400mm	124,78
D006	space core	10mm	4200x1400mm	-
N004	space core	10mm	4200x1400mm	202,26
N005	earth core	10mm	4200x1400mm	202,26
OL08	space core	10mm	4200x1400mm	202,26
R009	earth core	10mm	4200x1400mm	202,26
R012	space core	10mm	4200x1400mm	226,71

Τα Compact HPL SMART διατίθενται και σε φύλλα 4200x698mm (μισό φύλλο) με επιβάρυνση τιμής +10% από τις προπάνω τιμές ανά m².

Compact HPL ASD

ASD
TECHNOLOGY

ΚΩΔΙΚΟΙ	ΠΥΡΗΝΑΣ	ΠΑΧΟΣ	ΔΙΑΣΤΑΣΗ ΦΥΛΛΟΥ	ΤΙΜΗ €/m ²
5054, 5056, 5058, 5099, 5150, 5156, 5163, 5185	black core	10mm	4200x1400mm	83,51

Compact HPL GENTAS

GENTAS

ΚΩΔΙΚΟΙ	ΠΥΡΗΝΑΣ	ΠΑΧΟΣ	ΔΙΑΣΤΑΣΗ ΦΥΛΛΟΥ	ΤΙΜΗ €/m ²
4208	black core	10mm	4200x1860mm	83,51

Τα Compact Gentas διατίθενται στη διάσταση 4200x1860 μόνο σε ματ

Compact HPL CENTURY

CENTURYPLY®

ΚΩΔΙΚΟΙ	ΠΥΡΗΝΑΣ	ΠΑΧΟΣ	ΔΙΑΣΤΑΣΗ ΦΥΛΛΟΥ	ΤΙΜΗ €/m ²
C3103, C3104, C3153, C3155, C3190, 5813	black core	10mm	4300x1860mm	83,51
C3103, C3104, C3153, C3155, C3190	black core	12mm	4300x1860mm	92,77

Προφίλ Ρονταρίσματος

P45

P145

P3

P12

P10

Οι άνω τιμές είναι προτεινομενης λιανικης

* Έως εξαντλήσεως αποθεμάτων



ΤΑΙΝΙΕΣ ΣΟΚΟΡΙΑΣΜΑΤΟΣ PVC, PP (Πολυπροπυλαίνιο), ABS

Συλλογή PVC, ABS και PP,

σε πολύ πλούσια χρωματική παλέτα η οποία διαρκώς εμπλουτίζεται & ανανεώνεται για να καλύπτει όλες σας τις ανάγκες σοκοριάσματος. Σε μεγάλη ποικιλία από υφές και πάχη. Οι συλλογές διατηρούνται σε μόνιμο στοκ και παραδίδονται με πολύ σύντομους χρόνους παράδοσης. Η Eltop υποστηρίζει αξιόπιστα στο τελείωμα όλες τις συλλογές των προϊόντων της και παρέχει συνεχές βελτιούμενο colormatching. Ο βαθμός του οπτικού ταιριάσματος της ταινίας σοκοριάσματος είναι σήμερα το ίδιο σημαντικό με την επιφάνεια και την εικόνα του σχεδίου. Το ίδιο σημαντική είναι και η τεχνική υπεροχή του τρόπου που επιλέγει η κάθε εταιρία για τις κολλήσεις της.

Η εταιρία Eltop μετά από επενδύσεις που πραγματοποίησε σε μηχανολογικό εξοπλισμό - στα πλαίσια ενός προγράμματος επενδύσεων τεχνολογικής αναβάθμισης των παρεχόμενων υπηρεσιών της - σας προσφέρει την τελευταία τεχνολογία στην συγκόλληση περιθωρίων:

τη **συγκόλληση Laser**.

Η σύγχρονη αυτή τεχνολογία προσφέρει πολλά ανταγωνιστικά πλεονεκτήματα και αναβαθμίζει αισθητά το τελικό προϊόν αφού:

- * δημιουργεί μία **ενιαία όψη στην επιφάνεια**, ιδιαίτερα εμφανή όταν αυτή είναι ματ ή γυαλιστερή. Ο τρόπος συγκόλλησης ουσιαστικά οδηγεί σε ανύπαρκτη γραμμή συγκόλλησης (**zero glue line**)
- * λειτουργεί **αποτρεπτικά στη δημιουργία κίτρινίσματος** λόγω συσσώρευσης βρωμιάς από πολυκαιρισμό (στην ένωση του περιθωρίου με την επιφάνεια)
- * η **συγκόλληση είναι αισθητά πιο ισχυρή**. Η δύναμη αποκόλλησης της ταινίας με απλή συγκόλληση είναι περίπου 25N ενώ με την νέα τεχνολογία φθάνει στα 48N
- * η νέα συγκόλληση αυξάνει **σημαντικά την αντοχή στη θερμοκρασία** από 80-90°C σε 120-15°C
- * ο νέος τρόπος συγκόλλησης αυξάνει σημαντικά την αντοχή στην υγρασία. Σε μία κλίμακα 1-100 η απλή συγκόλληση έχει τιμή 30-35 ενώ η νέα 70-80
- * ο νέος τύπος συγκόλλησης είναι ευρέως διαδεδομένος στην αρχιτεκτονική κοινότητα, **οι αρχιτέκτονες πλέον ζητούν αυτό το αποτέλεσμα** επηρεαζόμενοι από τις διεθνείς τάσεις και άρα σας προσφέρουμε ανταγωνιστικό πλεονέκτημα πώλησης
- * η τελική ικανοποίηση του πελάτη αυξάνει σημαντικά καθώς παραλαμβάνει ένα ανώτερης ποιότητας τελικό προϊόν

Σελ. 113



ΤΑΙΝΙΕΣ ΣΟΚΟΡΙΑΣΜΑΤΟΣ PVC, ABS, PP

Ταινίες PVC, ABS

ΚΑΤΗΓΟΡΙΕΣ	ΤΙΜΗ €/m	ΤΙΜΗ €/m	ΤΙΜΗ €/m	ΤΙΜΗ €/m ²	ΤΙΜΗ €/m
	22/0,4mm	22/1mm	28/1mm	xx/1mm ειδ.πλάτ	22/2mm
PVC Λευκό Σαγρέ/Ματ	0,10	0,22	0,33	-	0,37
PVC Μονόχρωμο Ματ	0,11	0,25	0,33	-	0,44
PVC Γυαλιστερό Λευκό/Μπεζ	-	0,56	-	-	-
PVC Γυαλιστερό Μονόχρωμο	-	1,01	-	-	-
PVC Γυαλιστερό Δίχρωμο 3D	-	2,18	-	-	-
PVC Ξύλινα Συλλογών InterTop/InterAction	-	0,37	0,53	-	-
PVC Ξύλινα Συλλογής InterBasic	0,16	0,28	0,41	-	0,58
PVC Ξύλινα Συλλογών HPL	-	0,37	0,53	-	0,59
PVC Ξύλινα Συλλογής SM 'art	-	0,93	-	-	-
PVC Metallic	-	2,60	-	-	-
ABS Decor - Ξύλινα Egger	-	0,37	0,53	-	0,59
ABS Decor - Μονόχρωμο Egger	-	0,25	0,33	-	-
ABS Digital Decor SM 'art (MA02, MA03, MA08, M023, 3190C)	-	1,12	-	-	-

Οι άνω τιμές αφορούν ταινία σε κουλούρα.

Για παραγγελίες σε τρέχοντα μέτρα (λιγότερα από ολόκληρη κουλούρα) υπάρχει προσαύξηση 20% στις άνω τιμές ανά τρέχον μέτρο.

Οι κουλούρες ενδέχεται να διαφέρουν σε συνολικά τρέχοντα μέτρα από παραλλαγή σε παραλλαγή.

Τα PVC Egger και τα ειδικά PVC (xx/1mm) παραδίδονται μόνο σε ολόκληρες κουλούρες.

Ταινίες PP

ΚΑΤΗΓΟΡΙΕΣ	ΤΙΜΗ €/m	
	22/1mm	45/1mm
PP FENIX ^{NTM}	0,93	3,43

Οι άνω τιμές αφορούν κουλούρα.

Για παραγγελίες σε τρέχοντα μέτρα (λιγότερα από ολόκληρη κουλούρα) υπάρχει προσαύξηση 20% στις άνω τιμές ανά τρέχ. μέτρο.

Οι κουλούρες ενδέχεται να διαφέρουν σε συνολικά τρέχ.μέτρα από παραλλαγή σε παραλλαγή.

Οι άνω τιμές είναι προτεινόμενης λιανικής





ΚΑΠΑΚΙΑ ΤΡΑΠΕΖΙΩΝ COMPACTOR | ΜΑΣΙΦ HPL

Η συλλογή Compactor καπάκια τραπεζιών έχει ιδιότητες που την καθιστούν ως την καταλληλότερη όπου η σκληρή χρήση θεωρείται δεδομένη & όπου υπάρχει απαίτηση σχεδιασμού με λιτές γραμμές! Εμπιστευτείτε τους κορυφαίους παραγωγούς πάγκων compact με τους οποίους συνεργάζεται η εταιρία μας, όπως τους Arpa, Formica, Egger, Gentas ASD και Sm'Art. Η μεγάλη μας εμπειρία στις επεξεργασίες του υλικού καλύπτει κάθε σας ειδική ζήτηση αναφορικά με τα ρουταρίσματα τελειώματος και κάθε κόψιμο.

Σελ. 116



ΚΑΠΑΚΙΑ ΤΡΑΠΕΖΙΩΝ COMPACTOR | ΜΑΖΙΦ HPL



Compact 10mm BASIC | black core



0071 NEW



0290 NEW

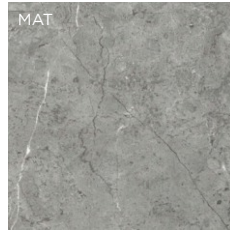

0585 NEW

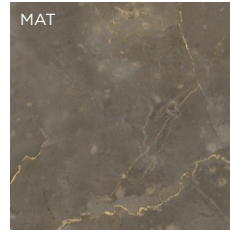

0670 NEW



0832 NEW

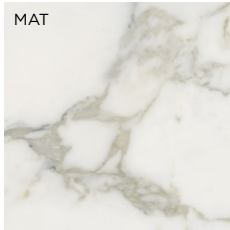

0834 NEW

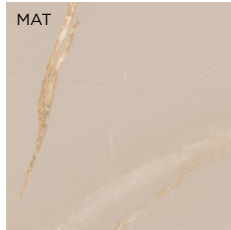

0836 NEW

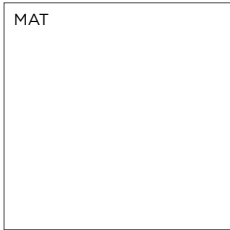

3103



3104



3153

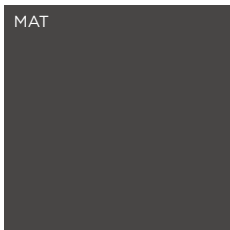

3155



3190

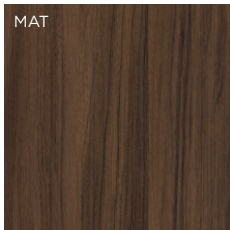

4035 NEW

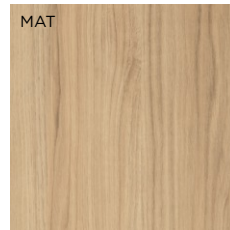

4047 NEW

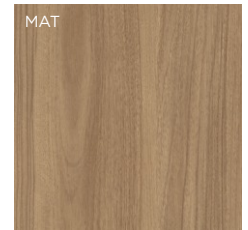

4048 NEW

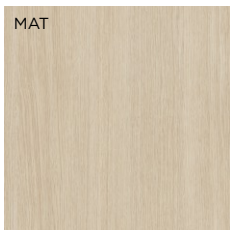

4208*

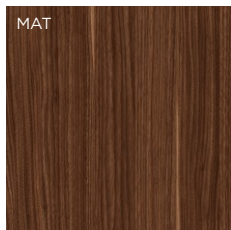

4399*

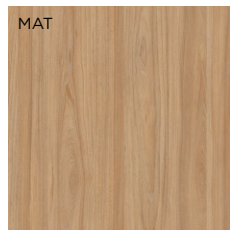

4565*

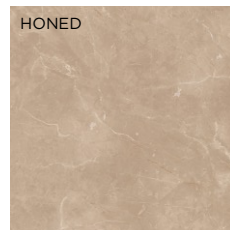

5054

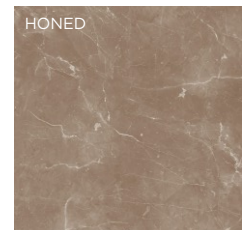

5056

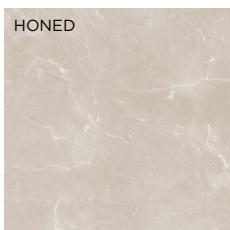

5058

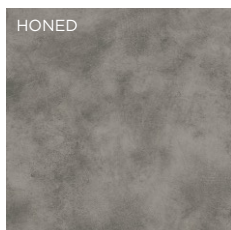

5099



5150

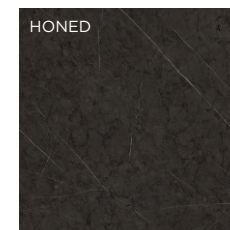

5156

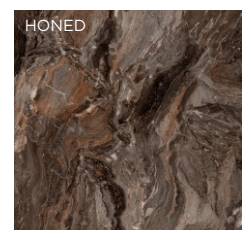

5163



5185 NEW



light-fast to EN 438



heat resistant up to 230° C



abrasion resistant to EN 438



scratch resistant to EN 438



food safe to EN 1186 and EN 13130



resistant to common household chemicals



impact resistant to EN 438







steam resistant to EN 438

ΚΑΠΑΚΙΑ ΤΡΑΠΕΖΙΩΝ COMPACTOR | ΜΑΣΙΦ ΗΡΛ



Compact 10mm BASIC | black core

ΚΩΔ.: 0071, 0290, 0585, 0670, 0832, 0834, 0836, 3103, 3104, 3153, 3155, 3190, 4035, 4047, 4048, 4208, 4399, 4565, 5054, 5056, 5058, 5099, 5150, 5156, 5163, 5185, 5813

ΣΧΕΔΙΟ	ΠΑΧΟΣ (mm)	ΔΙΑΣΤΑΣΕΙΣ (mm)	ΤΙΜΗ €/τεμ.	ΣΧΕΔΙΟ	ΠΑΧΟΣ (mm)	ΔΙΑΣΤΑΣΕΙΣ (mm)	ΤΙΜΗ €/τεμ.	
ΟΡΘΟΓΩΝΙΑ 	10	40x60	42,81	ΟΡΘΟΓΩΝΙΑ 	10	200x40	88,50	
	10	40x70	53,78		10	200x60	138,15	
	10	50x90	62,88		10	200x70	172,29	
	10	60x50	49,28		10	200x80	207,08	
	10	60x70	62,59		10	200x90	228,65	
	10	60x90	75,00		10	200x100	235,97	
	10	60x120	91,60		10	210x150	358,02	
	10	60x130	98,59		10	220x60	141,68	
	10	70x90	90,56		10	220x80	208,83	
	10	70x110	93,25		10	220x100	257,17	
	10	70x120	111,48		10	240x50	121,73	
	10	70x150	126,58		10	240x120	317,61	
	10	80x60	67,66		10	250x60	169,35	
	10	80x70	80,85		10	250x80	251,25	
	10	80x90	103,48		10	280x60	187,03	
	10	80x100	115,64		10	280x100	320,86	
	10	80x120	128,96		10	300x40	134,20	
	10	80x130	133,31		10	300x60	196,11	
	10	85x50	62,88		10	300x90	330,37	
	10	90x110	132,91		10	370x150	612,74	
	10	90x130	155,43		10	330x50	167,88	
	10	90x150	177,80		10	320x40	128,38	
	10	90x180	208,31		10	320x120	399,89	
	10	100x50	67,42					
	10	100x90	125,29		ΤΕΤΡΑΓΩΝΑ 	10	40x40	35,15
	10	100x120	151,06			10	50x50	44,63
	10	100x180	214,71			10	60x60	49,80
	10	110x30	52,79			10	70x70	72,39
	10	110x50	71,98			10	80x80	90,28
	10	110x60	85,80			10	90x90	106,69
	10	110x180	225,75			10	100x100	127,67
	10	120x50	81,06			10	110x110	152,11
10	130x40	75,99	10	120x120		176,53		
10	140x50	85,61	10	140x140		231,71		
10	140x70	123,71	10	160x160		274,50		
10	140x80	144,02	10	180x180		368,28		
10	140x90	167,63						
10	140x260	380,31	ΣΤΡΟΓΓΥΛΑ 	10	Ø40	35,15		
10	150x40	78,28		10	Ø50	44,93		
10	150x100	182,90		10	Ø60	49,80		
10	160x50	94,71		10	Ø70	72,39		
10	160x80	158,76		10	Ø80	90,28		
10	160x90	175,47		10	Ø90	106,69		
10	170x40	83,64		10	Ø100	127,67		
10	170x60	118,33		10	Ø110	150,90		
10	170x80	173,02		10	Ø120	176,53		
10	180x20	51,90		10	Ø130	189,45		
10	180x40	81,82		10	Ø140	231,71		
10	180x60	128,04		10	Ø150	262,50		
10	180x80	181,71						

ΠΕΡΙΓΡΑΦΗ

Άνοιγμα τρύπας και τοποθέτηση ΟΥΠΑΤ Μ6

ΤΙΜΗ

1,04 €/τρύπα

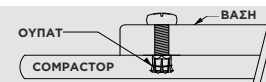

ΠΡΟΦΙΛ ΡΟΝΤΑΡΙΣΜΑΤΟΣ

P45

P145

P3

P12

P10

Οι άνω τιμές είναι προτεινόμενες λιανικής

*Έως εξαντλήσεως αποθεμάτων

ΚΑΠΑΚΙΑ ΤΡΑΠΕΖΙΩΝ COMPACTOR | ΜΑΖΙΦ HPL



Compact 10mm PREMIUM | black core

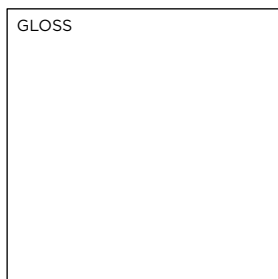

GLOSS

0028

NEW



LUNA

3192



LUNA

3327

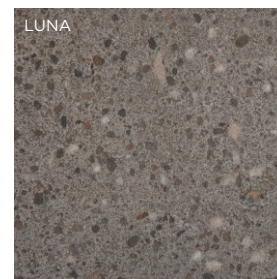

LUNA

3379

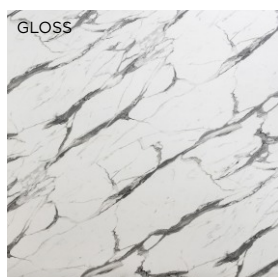

GLOSS

3403

NEW

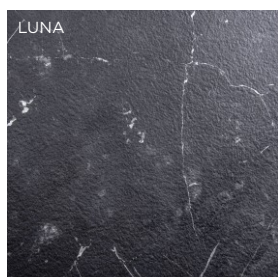

LUNA

3433

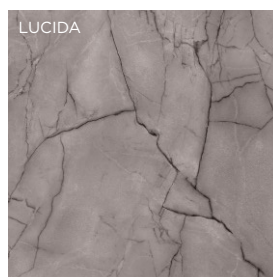

LUCIDA

3448

NEW



LUCIDA

3449

NEW

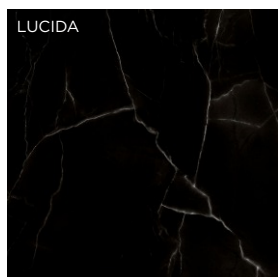

LUCIDA

3452

NEW



LUNA

3482



LUNA

3503



LUNA

3522

*Έως εξαντλήσεως αποθεμάτων



light-fast to
EN 438



heat resistant
up to 230° C



abrasion
resistant to
EN 438



scratch resistant
to EN 438



food safe to
EN 1186 and
EN 13130



resistant to
common
household
chemicals



impact
resistant
to EN 438



steam
resistant to
EN 438



ΚΑΠΑΚΙΑ ΤΡΑΠΕΖΙΩΝ COMPACTOR | ΜΑΣΙΦ HPL



Compact 10mm PREMIUM | black core

ΚΩΔ.: 0028, 3192, 3327, 3379, 3403, 3433, 3448, 3449, 3452, 3482, 3503, 3522

ΣΧΕΔΙΟ	ΠΑΧΟΣ (mm)	ΔΙΑΣΤΑΣΕΙΣ (mm)	ΤΙΜΗ €/τεμ.
ΟΡΘΟΓΩΝΙΑ 	10	40x60	42,81
	10	40x70	53,78
	10	50x90	62,88
	10	60x50	49,28
	10	60x70	62,59
	10	60x90	75,00
	10	60x120	91,60
	10	60x130	98,59
	10	70x90	90,56
	10	70x110	93,25
	10	70x120	111,48
	10	70x150	126,58
	10	80x60	67,66
	10	80x70	80,85
	10	80x90	103,48
	10	80x100	115,64
	10	80x120	128,96
	10	80x130	133,31
	10	85x50	62,88
	10	90x110	132,91
	10	90x130	155,43
	10	90x150	177,80
	10	90x180	208,31
	10	100x50	67,42
	10	100x90	125,29
	10	100x120	151,06
	10	100x180	214,71
	10	110x30	52,79
	10	110x50	71,98
	10	110x60	85,80
	10	110x180	225,75
	10	120x50	81,06
	10	130x40	75,99
10	140x50	85,61	
10	140x70	123,71	
10	140x80	144,02	
10	140x90	167,63	
10	140x260	380,31	
10	150x40	78,28	
10	150x100	182,90	
10	160x50	94,71	
10	160x80	158,76	
10	160x90	75,47	
10	170x40	83,64	
10	170x60	118,33	
10	170x80	173,02	
10	180x20	51,90	
10	180x40	81,82	
10	180x60	128,04	
10	180x80	181,71	

ΣΧΕΔΙΟ	ΠΑΧΟΣ (mm)	ΔΙΑΣΤΑΣΕΙΣ (mm)	ΤΙΜΗ €/τεμ.
ΟΡΘΟΓΩΝΙΑ 	10	200x40	88,50
	10	200x60	138,15
	10	200x70	172,29
	10	200x80	207,08
	10	200x90	228,65
	10	200x100	235,97
	10	210x150	358,02
	10	220x60	141,68
	10	220x80	208,83
	10	220x100	257,17
	10	240x50	121,73
	10	240x120	317,61
	10	250x60	169,35
	10	250x80	251,25
	10	280x60	187,03
	10	280x100	320,86
	10	300x40	134,20
	10	300x60	196,11
	10	300x90	330,37
	10	370x150	612,74
	10	330x50	167,88
	10	320x40	128,38
	10	320x120	399,89
ΤΕΤΡΑΓΩΝΑ 	10	40x40	35,15
	10	50x50	44,63
	10	60x60	49,80
	10	70x70	72,39
	10	80x80	90,28
	10	90x90	106,69
	10	100x100	127,67
	10	110x110	152,11
	10	120x120	176,53
	10	140x140	231,71
ΣΤΡΟΓΓΥΛΑ 	10	Ø40	35,15
	10	Ø50	44,93
	10	Ø60	49,80
	10	Ø70	72,39
	10	Ø80	90,28
	10	Ø90	106,69
	10	Ø100	127,67
	10	Ø110	150,90
	10	Ø120	176,53
	10	Ø130	189,45
	10	Ø140	231,71
10	Ø150	262,50	

ΠΕΡΙΓΡΑΦΗ

Άνοιγμα τρύπας και τοποθέτηση ΟΥΠΑΤ Μ6

ΤΙΜΗ

1,04 €/τρύπα

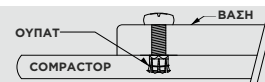

ΠΡΟΦΙΛ ΡΟΝΤΑΡΙΣΜΑΤΟΣ

P45

P145

P3

P12

P10

Οι άνω τιμές είναι προτεινόμενες λιανικής

*Έως εξαντλήσεως αποθεμάτων

ΚΑΠΑΚΙΑ ΤΡΑΠΕΖΙΩΝ COMPACTOR | ΜΑΣΙΦ ΗΡΛ



Compact 12mm BASIC | black core

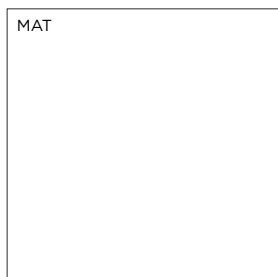

3103



3104

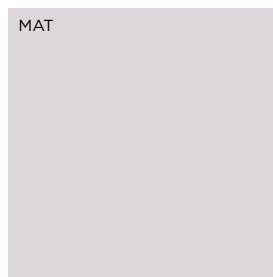

3153



3155

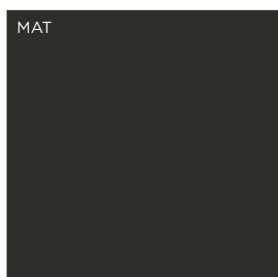

3190



light-fast to
EN 438



heat resistant
up to 230° C



abrasion
resistant to
EN 438



scratch resistant
to EN 438



food safe to
EN 1186 and
EN 13130



resistant to
common
household
chemicals



impact
resistant
to EN 438



steam
resistant to
EN 438



ΚΑΠΑΚΙΑ ΤΡΑΠΕΖΙΩΝ COMPACTOR | ΜΑΣΙΦ HPL



Compact 12mm BASIC | black core

ΚΩΔ.: 3103, 3104, 3153, 3155, 3190

ΣΧΕΔΙΟ	ΠΑΧΟΣ (mm)	ΔΙΑΣΤΑΣΕΙΣ (mm)	ΤΙΜΗ €/τεμ.
ΟΡΘΟΓΩΝΙΑ 	12	20x80	39,90
	12	30x190	83,27
	12	30x240	96,71
	12	40x60	39,55
	12	40x80	57,62
	12	40x130	88,51
	12	40x140	86,61
	12	40x160	88,91
	12	40x180	96,71
	12	50x80	66,11
	12	50x90	71,41
	12	50x100	79,92
	12	50x130	92,62
	12	50x160	113,67
	12	50x300	189,59
	12	60x100	90,76
	12	60x120	104,66
	12	60x200	161,74
	12	60x210	162,68
	12	60x280	225,01
	12	70x90	93,38
	12	70x110	102,22
	12	70x130	131,07
	12	70x160	157,90
	12	80x90	110,07
	12	80x120	133,68
	12	80x130	138,30
	12	80x250	263,36
12	90x120	153,12	
12	90x140	174,68	
12	90x160	196,25	
12	90x180	205,88	
12	90x200	248,61	
12	90x240	282,52	
12	100x300	327,41	
12	120x240	368,80	
12	150x100	203,44	
12	200x130	311,28	

ΣΧΕΔΙΟ	ΠΑΧΟΣ (mm)	ΔΙΑΣΤΑΣΕΙΣ (mm)	ΤΙΜΗ €/τεμ.	
ΤΕΤΡΑΓΩΝΑ 	12	50x50	50,20	
	12	60x60	57,66	
	12	70x70	78,68	
	12	80x80	92,67	
	12	90x90	110,06	
	12	100x100	143,53	
	ΣΤΡΟΓΓΥΛΑ 	12	Ø50	65,82
		12	Ø60	57,66
12		Ø70	78,68	
12		Ø80	92,67	
12		Ø90	110,07	
12		Ø130	210,83	
12		Ø150	293,31	

ΚΑΠΑΚΙΑ ΤΡΑΠΕΖΙΩΝ COMPACTOR | ΜΑΣΙΦ HPL

ΠΕΡΙΓΡΑΦΗ

Άνοιγμα τρύπας και τοποθέτηση ΟΥΠΑΤ Μ6

ΤΙΜΗ

1,04 €/τρύπα

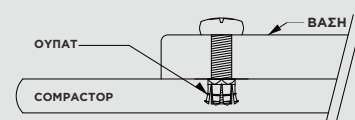

ΠΡΟΦΙΛ ΡΟΝΤΑΡΙΣΜΑΤΟΣ



Οι άνω τιμές είναι προτεινόμενης λιανικής

ΚΑΠΑΚΙΑ ΤΡΑΠΕΖΙΩΝ COMPACTOR | ΜΑΖΙΦ ΗΡΛ



Compact 10mm FULL COLOR | white core



0085 **NEW**

Compact 10mm ARPA | color core



3517 sand core **NEW**



3375 cement core **NEW**

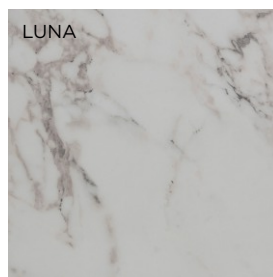

3469 white core **NEW**

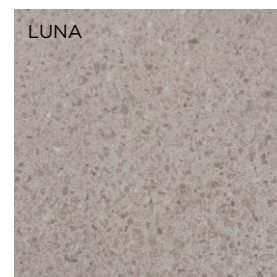

3471 cement core **NEW**

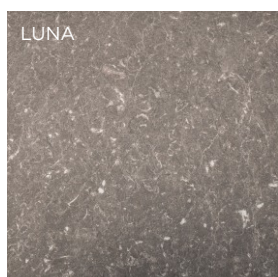

3516 cement core **NEW**



light-fast to
EN 438



heat resistant
up to 230° C



abrasion
resistant to
EN 438



scratch resistant
to EN 438



food safe to
EN 1186 and
EN 13130



resistant to
common
household
chemicals



impact
resistant
to EN 438



steam
resistant to
EN 438

ΚΑΠΑΚΙΑ ΤΡΑΠΕΖΙΩΝ COMPACTOR | ΜΑΣΙΦ HPL



Compact 10mm FULL COLOR | white core

ΚΩΔ.: 0085

ΣΧΕΔΙΟ	ΠΑΧΟΣ (mm)	ΔΙΑΣΤΑΣΕΙΣ (mm)	ΤΙΜΗ €/τεμ.
ΟΡΘΟΓΩΝΙΑ 	10	40x120	292,38
	10	50x76	127,48
	10	50x90	127,26
	10	50x100	133,79
	10	50x120	209,32
	10	50x280	281,42
	10	70x110	189,80
	10	80x120	292,38
	10	80x130	350,05
	10	90x50	127,26
	10	140x60	243,51
	10	140x250	767,87
	10	200x80	393,12
	10	210x70	391,48
	10	210x100	570,12

ΣΧΕΔΙΟ	ΠΑΧΟΣ (mm)	ΔΙΑΣΤΑΣΕΙΣ (mm)	ΤΙΜΗ €/τεμ.	
ΤΕΤΡΑΓΩΝΑ 	10	50x50	81,26	
	10	60x60	104,49	
	10	70x70	123,67	
	10	80x80	206,36	
	10	90x90	239,14	
	ΣΤΡΟΓΓΥΛΑ 	10	Ø60	104,49
		10	Ø70	123,67
10		Ø80	206,36	
10		Ø90	239,14	
10		Ø100	243,73	
10		Ø120	375,15	
10		Ø150	585,90	

Compact 10mm ARPA | color core

ΚΩΔ.: 3517, 3375, 3469, 3471, 3516

ΣΧΕΔΙΟ	ΠΑΧΟΣ (mm)	ΔΙΑΣΤΑΣΕΙΣ (mm)	ΤΙΜΗ €/τεμ.
ΟΡΘΟΓΩΝΙΑ 	10	40x120	365,47
	10	50x76	159,36
	10	50x90	159,08
	10	50x100	167,23
	10	50x120	261,65
	10	50x280	351,78
	10	70x110	237,26
	10	80x120	365,47
	10	80x130	437,57
	10	90x50	159,08
	10	140x60	304,39
	10	140x250	959,85
	10	200x80	491,40
	10	210x70	489,35
	10	210x100	712,65

ΣΧΕΔΙΟ	ΠΑΧΟΣ (mm)	ΔΙΑΣΤΑΣΕΙΣ (mm)	ΤΙΜΗ €/τεμ.
ΤΕΤΡΑΓΩΝΑ 	10	50x50	101,57
	10	60x60	130,61
	10	70x70	154,59
	10	80x80	257,95
	10	90x90	298,93
ΣΤΡΟΓΓΥΛΑ 	10	Ø60	130,61
	10	Ø70	154,59
	10	Ø80	257,95
	10	Ø90	298,93
	10	Ø100	304,67
	10	Ø120	468,94
	10	Ø150	732,38

ΠΕΡΙΓΡΑΦΗ

Άνοιγμα τρύπας και τοποθέτηση ΟΥΠΑΤ Μ6

ΤΙΜΗ

1,04 €/τρύπα

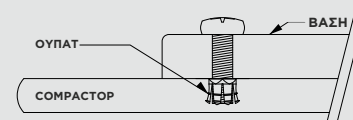

ΠΡΟΦΙΛ ΡΟΝΤΑΡΙΣΜΑΤΟΣ



Οι άνω τιμές είναι προτεινόμενης λιανικής

*Έως εξαντλήσεως αποθεμάτων

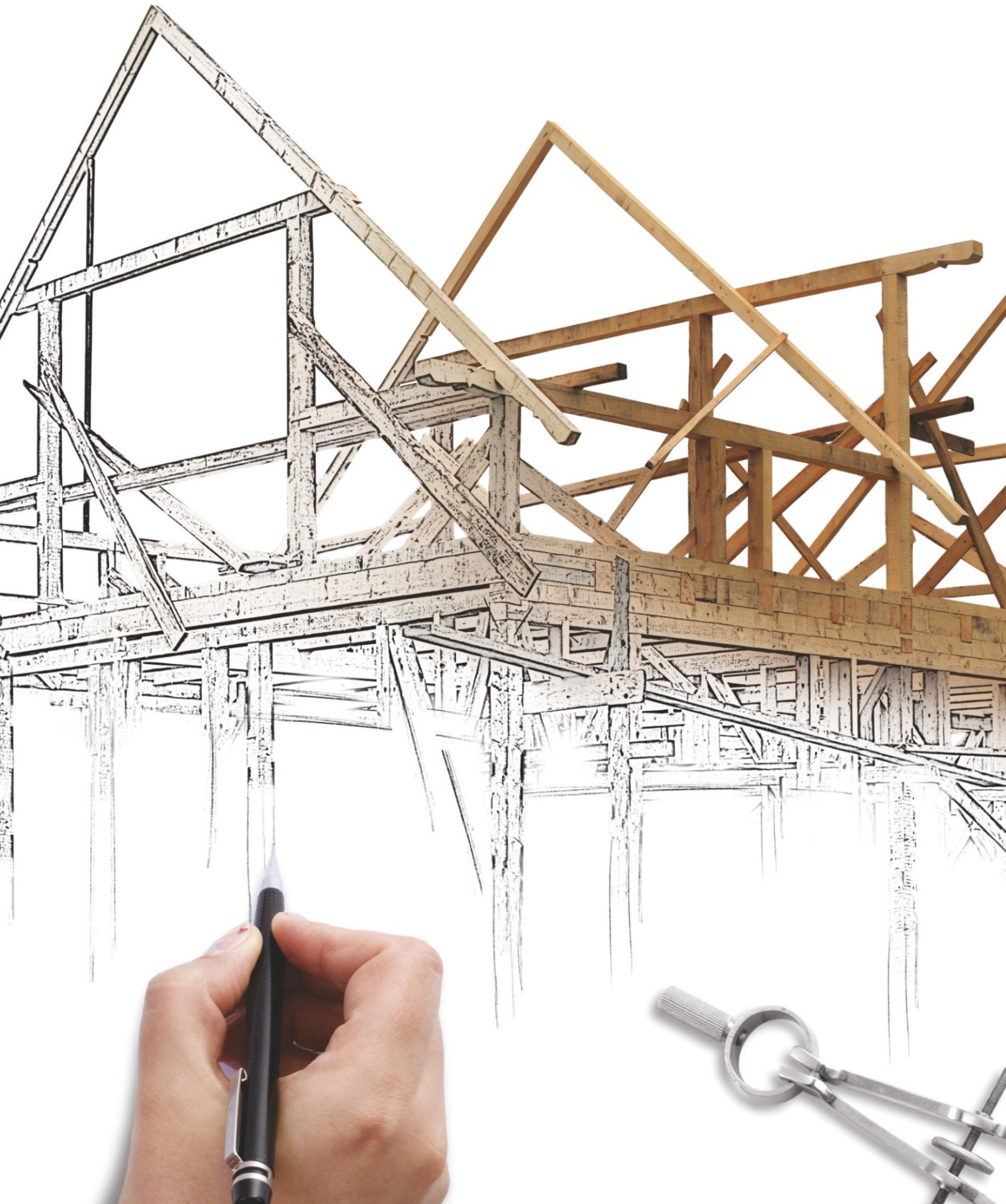

ΑΡΧΙΤΕΚΤΟΝΙΚΑ ΔΙΑΚΟΣΜΗΤΙΚΑ ΥΛΙΚΑ

Συλλογή Ξύλινων ανάγλυφων 3D επιφανειών LATHO,

made in Italy, κατάλληλες για εσωτερική διακόσμηση με σχεδιασμό τύπου Grille. Σε πολλούς τύπους: milled φρεζαριστά εύκαμπτα panels από μασίφ ξύλο ή τεχνητό καπλαμά, move panels με τεχνητό καπλαμά πάνω σε MDF, πρεσαριστά panels τεχνητού καπλαμά σε mdf με πίσω όψη ίδιο καπλαμά.

Σελ. 126

Σύλλοξη Εύκαμπτων Γραμμικών και Ραβδωτών Πάνελ από MDF PLADEC,

διαστάσεων 2400x1200mm, συνολικού πάχους 6mm, κατασκευασμένα από γυμνό MDF. Η συλλογή FLEXIBLE είναι μια σειρά από γραμμικά και ραβδωτά πάνελ για τη βελτίωση της διακόσμησης του εσωτερικού χώρου με έναν διακριτικό αλλά κομψό τρόπο. Η εφαρμογή είναι γρήγορη, εύκολα στον χειρισμό τους και αποτελούν μια καλή, μοντέρνα λύση για την κάλυψη οποιουδήποτε στοιχείου ενός εσωτερικού χώρου. Εφαρμόζονται σε τοίχους, κολόνες, έπιπλα και άλλες επίπεδες ή στρογγυλεμένες επιφάνειες που χρειάζονται κάλυψη. Μπορούν να βαφτούν σε οποιοδήποτε χρώμα της επιλογής RAL, NCS ή Pantone.

Σελ. 130

Συλλογή Ηχοαπορροφητικών Υλικών από PET και λωρίδες MDF με επένδυση PVC,

διαστάσεων 2780x570mm, συνολικού πάχους 21mm. Ενδείκνυνται για χώρους όπου υπάρχει ανάγκη ηχοαπορρόφησης, όπως χώροι γραφείων και συνεδριάσεων, αμφιθέατρα, φουαγιέ, αίθουσες διδασκαλίας κ.α.

Σελ. 132

Συλλογή Τρισδιάστατων Ξύλινων Πάνελ TARA CONCEPT,

παράγονται με σεβασμό στο ξύλο και δημιουργούν πολύ ιδιαίτερα οπτικά εφέ λόγω του μοναδικού σχεδιασμού τους. Για τη δημιουργία τους χρησιμοποιήθηκαν διάφορα είδη φυσικού ξύλου όπως λωρίδες φυσικής βελανιδιάς slavonska δουλεμένες στο χέρι από ξυλουργούς (κάθε κομμάτι μοναδικό), burli porplareasily για ρετρό αποτέλεσμα, κορμοί ετών slavonska oak από τον πυθμένα ποταμών οι οποίοι μετά την επεξεργασία έδωσαν κομψά γραμμικά σχέδια με χρωματικές εναλλαγές, το εξωτερικό τμήμα από ευρωπαϊκό φύλλο καρυδιάς...όλα μοναδικά. Τα TARA είναι κατάλληλα για έπιπλα π.χ. κεφάλι κρεβατιού, επενδύουν τοίχους, διακοσμούν συμπληρωματικά με άλλα υλικά π.χ. ρεσεψιόν, τζάκι, εισόδους οικιών, προσδίδουν ατμόσφαιρα στους χώρους και επιπρόσθετα προσφέρουν ηχομόνωση και θερμομόνωση. Διάσταση λωρίδας 0,18m x 0,90m. Μόνιμο στοκ, εύκολη συναρμολόγηση, γρήγορη τοποθέτηση.

Σελ. 134

Συλλογή Επιφανειών CNC | CEMENTO NON CEMENTO,

Η Ιταλική εταιρία CementoNonCemento αγκαλιάζει το σύγχρονο αρχιτεκτονικό σχεδιασμό για την κατασκευή έργων πρωτοποριακής προσέγγισης. Τα Concreo® και Conclad® είναι πάνελ με χαρακτηριστικά αισθητικής ελκυστικότητας. Επιτρέπουν την ρεαλιστική αναπαράσταση επιστρώσεων πανομοιότυπων του ριχτού τιμμέντου και διακρίνονται για την εύκολη διαχείριση και μεταφορά. Τα πάνελ με όψη τιμμέντου δουλεύονται με τα ίδια ακριβώς εργαλεία, τα ίδια κοπτικά, τους ίδιους μηχανολογικούς εξοπλισμούς, τις βίδες και τα κλασικά υλικά κιγκαλερίας.

Σελ. 136

Συλλογή PVC Πανέλων Τοιχοποιίας PANASTONE,

με πάνω απο 25 χρόνια εμπειρίας η PANASTONE πρωτοπορεί στο μετασχηματισμό, την ανάπτυξη και την παραγωγή προϊόντων που προέρχονται από PVC. Η εταιρία συνεχίζει να εργάζεται ανταποκρινόμενη στις ανάγκες του σύγχρονου Interior Design, με διακοσμητικά πάνελ τοίχου που συνδυάζουν αισθητική, λειτουργικότητα και άριστη σχέση ποιότητας τιμής. Τα πάνελ διαθέτουν ιδιαίτερα γυαλιστερή επιφάνεια και λειτουργική διάσταση. Καλύπτουν τοίχους 2800x1220mm ανά Panel και έχουν πάχος 2.80 mm. Τα νέα PVC Decorative Wall Panels της Eltop διαθέτουν χρώματα και υφές που θα ντύσουν με τον πλέον μοντέρνο τρόπο τους τοίχους σε κάθε χώρο σας. Ανακαλύψτε τα πρώτα έξι χρώματα της νέας συλλογής!

Σελ. 138

Συλλογή Καπλαμάδων Πέτρας SLATE LITE,

σε πάχος 1.5 - 3mm. Η 100% φυσική πέτρινη επιφάνεια ενισχύεται στη πίσω πλευρά με Fiberglass σε ρευστή μορφή για μεγαλύτερη σταθερότητα και ευκολία επεξεργασίας. Για να παραχθεί το Slate Lite επιλέγονται τα πιο όμορφα πετρώματα από όλο τον κόσμο. Με την πρωτοποριακή τεχνολογία της η εταιρία είναι σε θέση να παράξει εξαιρετικά λεπτά φύλλα πέτρας από αρχικούς όγκους μέχρι και 5 τόνους. Οι φλούδες αληθινής πέτρας έχουν ελκυστικής αισθητική και εξαιρετικά τεχνικά χαρακτηριστικά: είναι εξαιρετικά εύκαμπτες, πολύ ελαφριές, κάτι που μειώνει το κόστος μεταφοράς σε σύγκριση με τα ατόφια κομμάτια πετρωμάτων, συμβάλλουν στην προστασία των φυσικών μας πόρων, έχουν χημικά στοιχεία ακίνδυνα για την υγεία και ανταποκρίνονται σε υψηλές προδιαγραφές.

Σελ. 140

ΑΡΧΙΤΕΚΤΟΝΙΚΑ ΔΙΑΚΟΣΜΗΤΙΚΑ ΥΛΙΚΑ

Milled Panels από Μασίφ Ξύλο



Milled Panels από Μασίφ Ξύλο πάχους 4,8mm

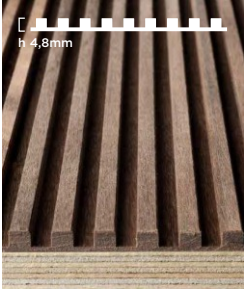

Asolo*



Capri*



Firenze



Grappa



Milano*

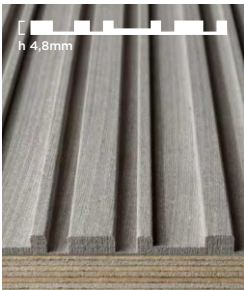

Portofino*

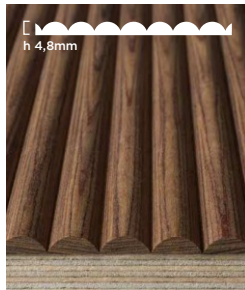

Roma*

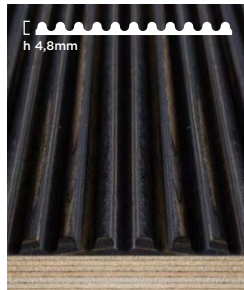

Venezia

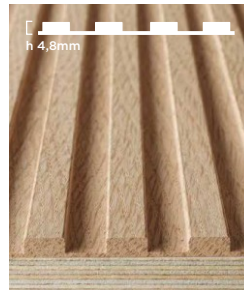
Verona **NEW**Matera Horizontal **NEW**Matera Vertical **NEW**

* Τα σχέδια Asolo, Capri, Milano, Portofino, Roma υπάρχουν σε στοκ σε Δρυς Ευρωπαϊκό

* Τα σχέδια Asolo, Milano και Roma υπάρχουν σε στοκ και σε Σημύδα

Milled Panels MAXI από Μασίφ Ξύλο πάχους 9,0mm

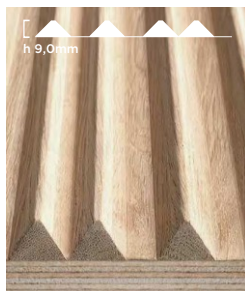
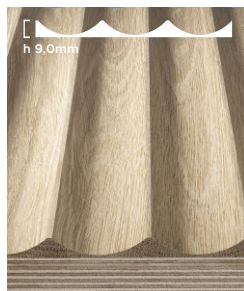
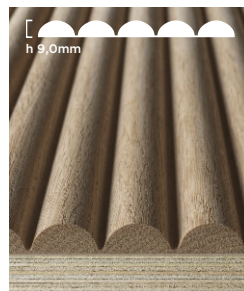
Everest^{MAXI} **NEW**K2^{MAXI} **NEW**MILANO^{MAXI} **NEW**ROMA^{MAXI} **NEW**

Milled Panels MINI από Μασίφ Ξύλο πάχους 2,5mm

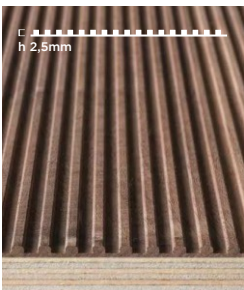
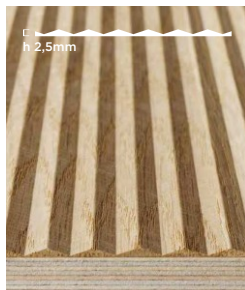
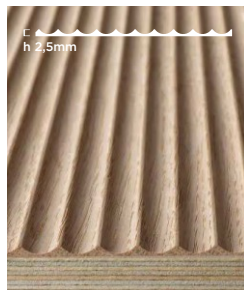
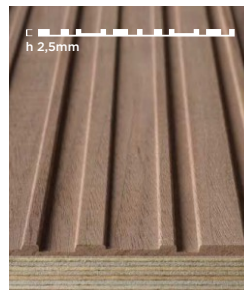
Asolo^{MINI}Cortina^{MINI}Milano^{MINI}Portofino^{MINI}Roma^{MINI}

ΑΡΧΙΤΕΚΤΟΝΙΚΑ ΔΙΑΚΟΣΜΗΤΙΚΑ ΥΛΙΚΑ

Milled Panels από Μασίφ Ξύλο



Φρεζαριστά Εύκαμπτα Φύλλα από Μασίφ Ξύλο πάχους 4,8mm

ΤΙΜΗ €/m²

ΞΥΛΑ	ΜΗΚΟΣ*	ΠΛΑΤΟΣ	ΠΑΧΟΣ	
Καρυδιά Αμερικής (American Walnut)	2500mm	1250mm	4,8mm	436,80
	3000mm	1250mm	4,8mm	436,80
Δρυς Ευρωπαϊκό (European Oak)	2500mm	1250mm	4,8mm	312,00
	3100mm	1250mm	4,8mm	312,00
Σημύδα (Birch/Linden)	2500mm	1250mm	4,8mm	170,56
Δρυς Thermo (Thermo Oak)	2500mm	1250mm	4,8mm	332,80
	3100mm	1250mm	4,8mm	332,80
Λευκο Δεσποτάκι (White Ash)	2500mm	1250mm	4,8mm	260,00
Καρυδιά Ιταλίας (Italian Walnut)	2500mm	1250mm	4,8mm	305,76

* Σε παραγγελίες εκτός στοκ για project υπάρχει υποχρέωση παραλαβής 30% της ποσότητας σε μικρότερα μήκη του 2500mm.

Φρεζαριστά Εύκαμπτα Φύλλα MAXI από Μασίφ Ξύλο πάχους 9,0mm

ΤΙΜΗ €/m²

ΞΥΛΑ	ΜΗΚΟΣ	ΠΛΑΤΟΣ	ΠΑΧΟΣ	
Καρυδιά Αμερικής (American Walnut)	2500mm	1250mm	9,0mm	524,16
	3000mm	1250mm	9,0mm	524,16
Δρυς Ευρωπαϊκό (European Oak)	2500mm	1250mm	9,0mm	374,40
	3100mm	1250mm	9,0mm	374,40
Σημύδα (Birch/Linden)	2500mm	1250mm	9,0mm	204,67
Δρυς Thermo (Thermo Oak)	2500mm	1250mm	9,0mm	399,36
	3100mm	1250mm	9,0mm	399,36
Λευκο Δεσποτάκι (White Ash)	2500mm	1250mm	9,0mm	312,00
Καρυδιά Ιταλίας (Italian Walnut)	2500mm	1250mm	9,0mm	366,91

Φρεζαριστά Εύκαμπτα Φύλλα MINI από Μασίφ Ξύλο πάχους 2,5mm

ΤΙΜΗ €/m²

ΞΥΛΑ	ΜΗΚΟΣ	ΠΛΑΤΟΣ	ΠΑΧΟΣ	
Καρυδιά Αμερικής (American Walnut)	2500mm	1250mm	2,5mm	502,32
	3000mm	1250mm	2,5mm	502,32
Δρυς Ευρωπαϊκό (European Oak)	2500mm	1250mm	2,5mm	358,80
	3100mm	1250mm	2,5mm	358,80
Σημύδα (Birch/Linden)	2500mm	1250mm	2,5mm	196,14
Δρυς Thermo (Thermo Oak)	2500mm	1250mm	2,5mm	382,72
	3100mm	1250mm	2,5mm	382,72
Λευκο Δεσποτάκι (White Ash)	2500mm	1250mm	2,5mm	299,00
Καρυδιά Ιταλίας (Italian Walnut)	2500mm	1250mm	2,5mm	351,62

Τα Milled παραδίδονται και ως πάνελ με πυρήνα κόντρα πλακέ ή mdf και πίσω όψη τεχνητό καπλαμά. Οι άνω τιμές είναι προτεινόμενης λιανικής

ΑΡΧΙΤΕΚΤΟΝΙΚΑ ΔΙΑΚΟΣΜΗΤΙΚΑ ΥΛΙΚΑ

Move Panels με Τεχνητό Καπλαμά πάνω σε MDF

LATHO
COMPONENTS



Move X*

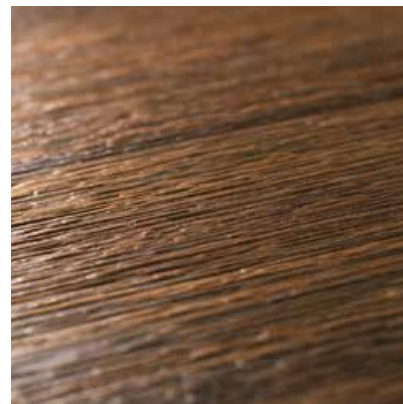

Move D



Move E



Move F



Move G

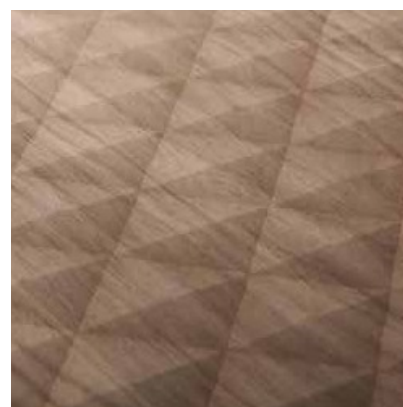

Move L



Move M



Move S



Move T

* Το σχέδιο "Move X" υπάρχει σε στοκ σε 19mm MDF σε Φυσικό Καπλαμά Δρυς διάστασης 3050x1220mm.

ΑΡΧΙΤΕΚΤΟΝΙΚΑ ΔΙΑΚΟΣΜΗΤΙΚΑ ΥΛΙΚΑ

Move Panels με Τεχνητό Καπλαμά πάνω σε MDF

LATHO
COMPONENTS

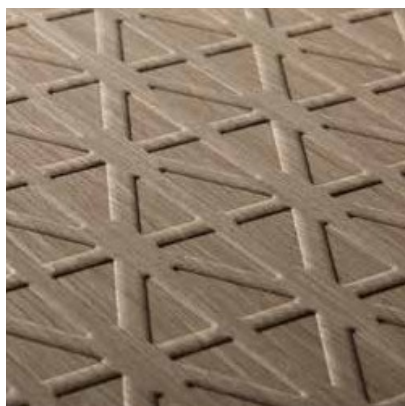

Move Y



Move W



Move A+A



Move B+B

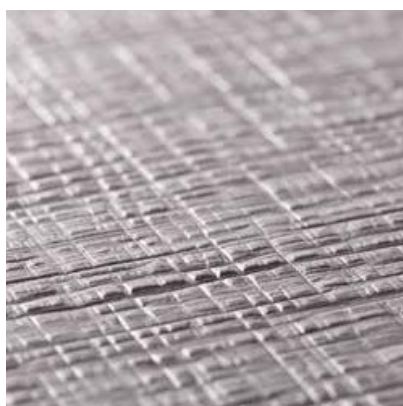

Move D+D

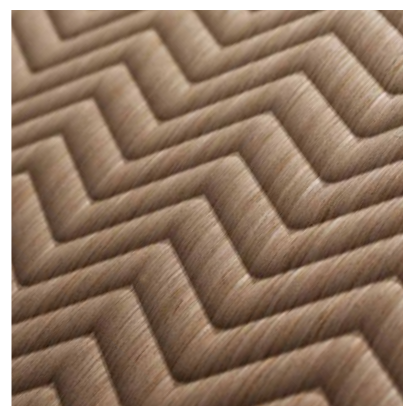

Move N

Πρεσσαριστά Πάνελ Τεχνητού Καπλαμά σε MDF με πίσω όψη ίδιο Καπλαμά

ΤΕΧΝΗΤΟΙ ΚΑΠΛΑΜΑΔΕΣ	ΜΗΚΟΣxΠΛΑΤΟΣ*	ΠΑΧΗ ΤΙΜΗ €/m ²					
		4mm	5mm	11mm	19mm	20mm	23mm
Alpi Oak "Move X"	3050x1220mm	-	-	-	119,33	-	-
Alpi Oak/Wengue	2440x1220mm	96,93	98,53	111,32	119,33	120,93	125,74
Alpi Walnut, termo, teak	2440x1220mm	107,22	108,83	121,64	129,63	131,23	136,03
Alpi Grey	2440x1220mm	111,53	113,11	125,92	133,91	135,51	140,32
Alpi Ebony	2440x1220mm	124,26	125,86	138,65	146,66	148,26	153,05
Alpi Black Flamed	2440x1220mm	101,15	102,75	115,54	123,55	125,15	129,96
Alpi Beige	2440x1220mm	112,61	114,21	127,00	135,01	136,61	141,40

Οι άνω τιμές είναι προτεινόμενης λιανικής

ΑΡΧΙΤΕΚΤΟΝΙΚΑ ΔΙΑΚΟΣΜΗΤΙΚΑ ΥΛΙΚΑ**Εύκαμπτα Γραμμικά & Ραβδωτά Πάνελ****Ribbed Panels από γυμνό MDF πάχους 6mm**

FLEXIBLE
T E X T U R E S
by **PLADEC**

Τα νέα διακοσμητικά πάνελ **PLADEC Flexible MDF** της Eltor προσφέρουν σύγχρονη αισθητική αναβάθμιση με καθαρές γραμμές, ραβδωτές υφές και υψηλή ευελιξία εφαρμογής.

Με διαστάσεις 2400x1200mm και πάχος 6mm, εφαρμόζονται εύκολα ακόμη και σε καμπύλες επιφάνειες. Αποτελούν ιδανική λύση για τοίχους, κολόνες, έπιπλα και αρχιτεκτονικά στοιχεία, συνδυάζοντας λειτουργικότητα και design.

Η δυνατότητα βαφής σε αποχρώσεις RAL, NCS ή Pantone εξασφαλίζει πλήρη σχεδιαστική ελευθερία και άριστη σχέση ποιότητας - τιμής.

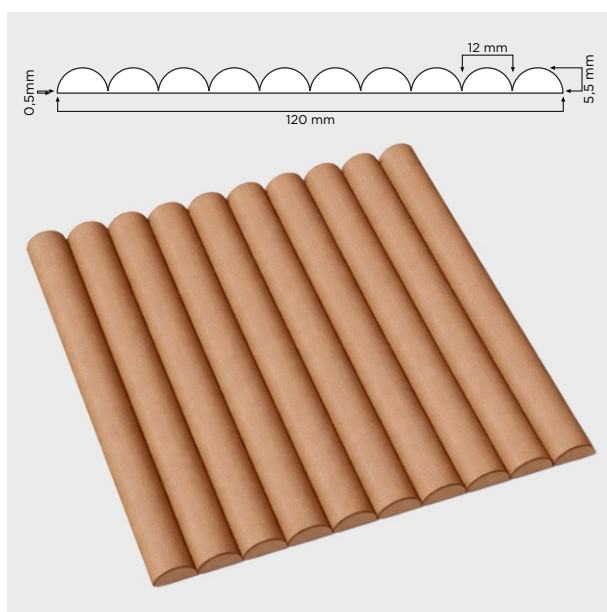

Flex. 013

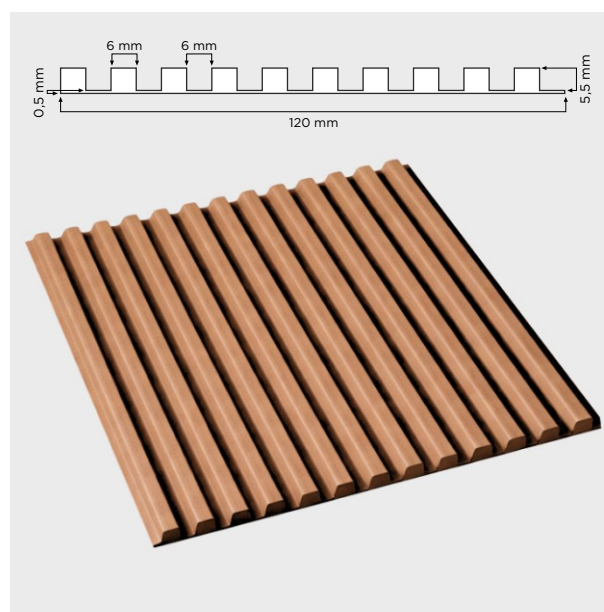

Flex. 017

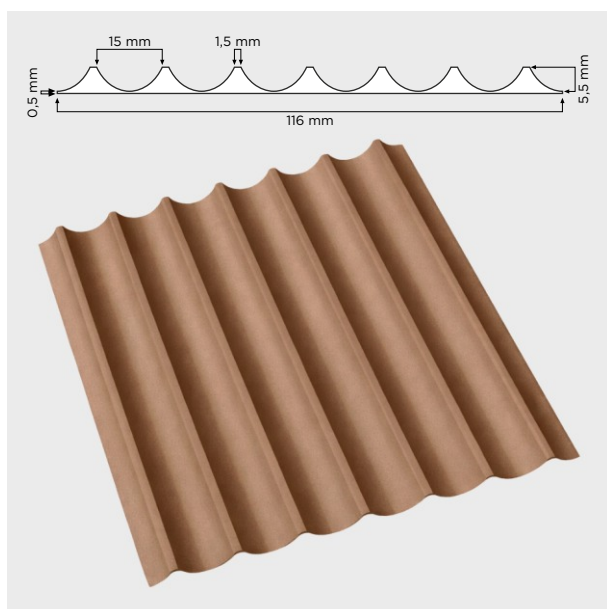

Flex. 025

ΑΡΧΙΤΕΚΤΟΝΙΚΑ ΔΙΑΚΟΣΜΗΤΙΚΑ ΥΛΙΚΑ**Εύκαμπτα Γραμμικά & Ραβδωτά Πάνελ****Ribbed Panels από γυμνό MDF πάχους 6mm**FLEXIBLE
TEXTURES
by ΠΛΑΣΤΕC

ΞΥΛΑ	ΜΗΚΟΣ	ΠΛΑΤΟΣ	ΠΑΧΟΣ	ΤΙΜΗ €/m ²
Γυμνό MDF Standard	2400mm	1200mm	6,0mm	39,52

Οι άνω τιμές είναι προτεινόμενης λιανικής

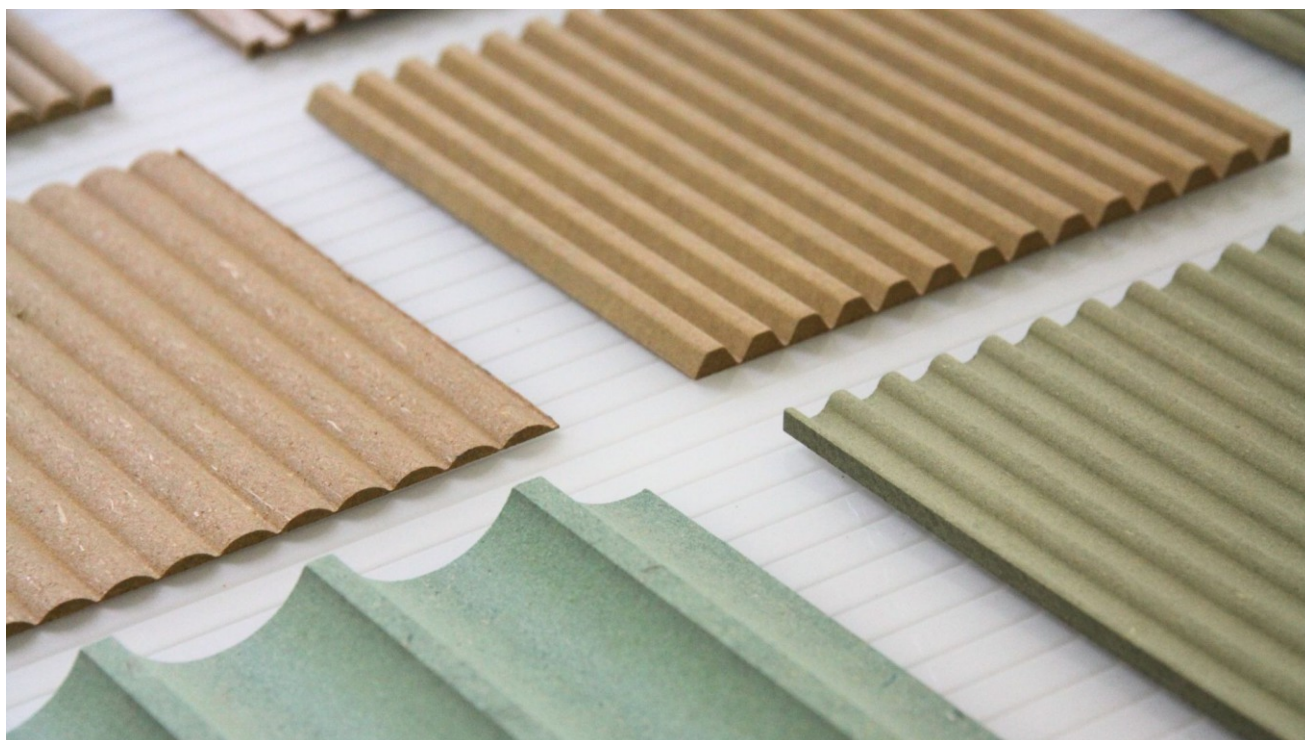

ΑΡΧΙΤΕΚΤΟΝΙΚΑ ΔΙΑΚΟΣΜΗΤΙΚΑ ΥΛΙΚΑ

Pet Felt Acoustic Panel



Ηχοαπορροφητικό υλικό από PET & Λωρίδες MDF με επένδυση PVC & ΚΑΠΛΑΜΑ ΞΥΛΟΥ



PVC Δρυς Φυσικό

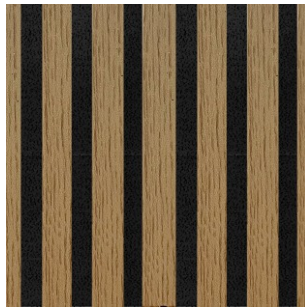

PVC Δρυς Ανοιχτό



PVC Δρυς Μελί



PVC Δρυς Σκούρο



PVC Δρυς Μόκα

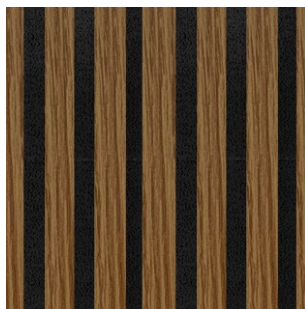

PVC Teak

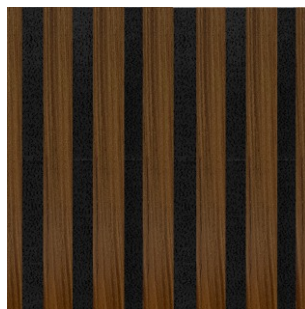

PVC Καρυδιά

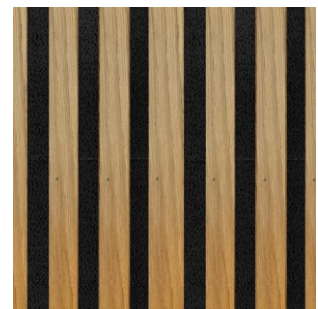

Φυσικός Καπλαμάς Δρυς

Το ηχοαπορροφητικό υλικό PET είναι ένα πορώδες υλικό από τσόχα, το οποίο επηρεάζει τα ηχητικά κύματα με μοναδικό τρόπο. Δημιουργεί μία διαδρομή όπου η θερμότητα είναι ένα υποπροϊόν της προστριβής.

Όταν τα ηχητικά κύματα περνούν μέσα ένα πορώδες υλικό όπως η τσόχα PET, το κύμα χτυπά τις ίνες και αναπηδά μεταξύ των μικρών διαστημάτων αέρα μεταξύ αυτών των ινών. Οι ίνες και οι θύλακες αέρα απορροφούν και αντανακλούν τα ηχητικά κύματα και τα επιβραδύνουν σταδιακά.

Χρησιμοποιώντας το προϊόν από τσόχα PET 9 mm πάχος, μπορεί να βελτιωθεί η ικανότητά του να απορροφά τον ήχο, δημιουργώντας είτε ένα διάκενο αέρα απομακρύνοντάς το περισσότερο από έναν τοίχο. Με αυτό τον τρόπο ενισχύεται η ηχοαπορροφητική του απόδοση.

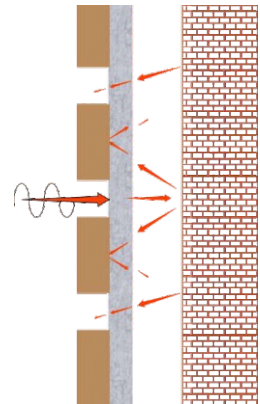

ΑΡΧΙΤΕΚΤΟΝΙΚΑ ΔΙΑΚΟΣΜΗΤΙΚΑ ΥΛΙΚΑ

Pet Felt Acoustic Panel



Ηχοαπορροφητικό υλικό από PET & Λωρίδες MDF με Επένδυση PVC

	ΜΗΚΟΣ	ΠΛΑΤΟΣ	ΠΑΧΟΣ	ΤΙΜΗ €/τεμ
Δρυς Φυσικό, Δρυς Ανοικτό, Δρυς Μελί, Δρυς Σκούρο, Δρυς Μόκα, Teak, Καρυδιά,	2780mm	560mm	21mm	72,80

Ηχοαπορροφητικό υλικό από PET & Λωρίδες MDF με Επένδυση Φυσικό Καπλάμα

	ΜΗΚΟΣ	ΠΛΑΤΟΣ	ΠΑΧΟΣ	ΤΙΜΗ €/τεμ
Δρυς	2780mm	560mm	21mm	145,60

Οι άνω τιμές είναι προτεινόμενης λιανικής

Διαστάσεις - Χαρακτηριστικά

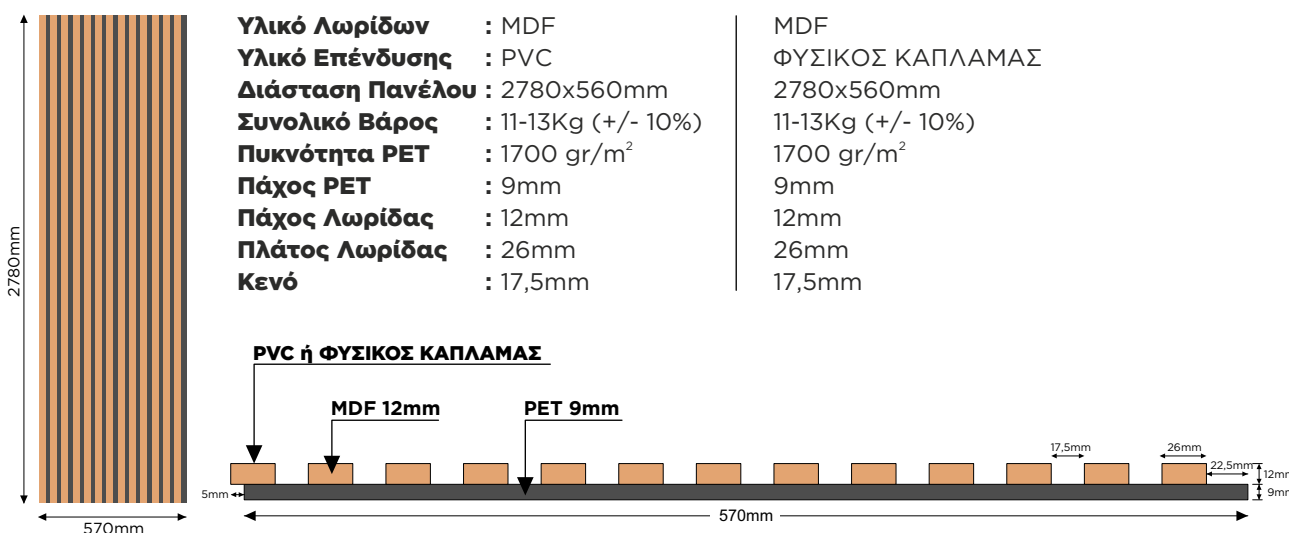

Ακουστικό Διάγραμμα

Η Μέτρηση του συντελεστή ηχοαπορρόφησης έχει γίνει με απόσταση 50mm πίσω από τα πάνελ.

Freq. Hz	α_c
100	0,09
125	0,10
160	0,17
200	0,20
250	0,30
315	0,44
400	0,60
500	0,74
630	0,90
800	1,10
1000	1,09
1250	1,06
1600	0,95
2000	0,85
2500	0,75
3150	0,77
4000	0,85
5000	0,80

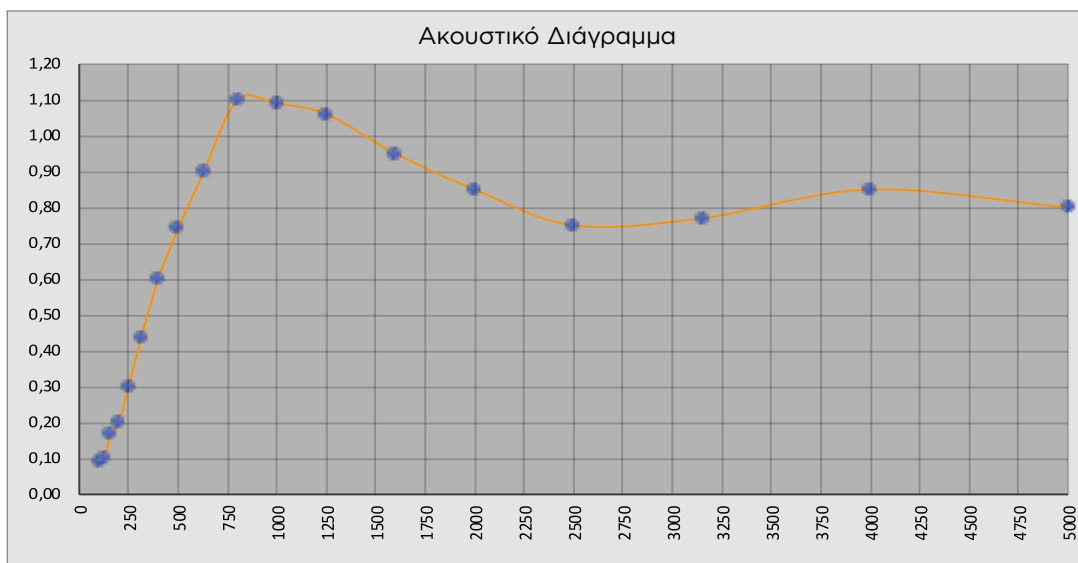

Ακουστότητα

Η πίσω πλευρά των πανέλων είναι πιστοποιημένη κατά B-s1, d0.

ΑΡΧΙΤΕΚΤΟΝΙΚΑ ΔΙΑΚΟΣΜΗΤΙΚΑ ΥΛΙΚΑ**Tara Concept Wooden Wall Panels**

TARA Concept
SINCE 1991

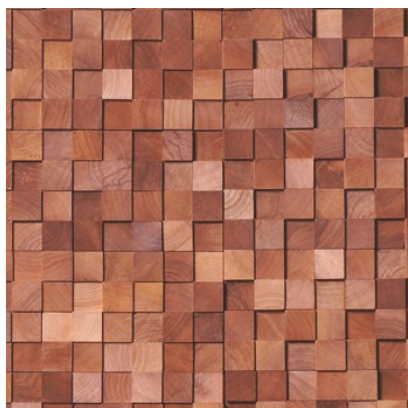

Walnut Square Small*

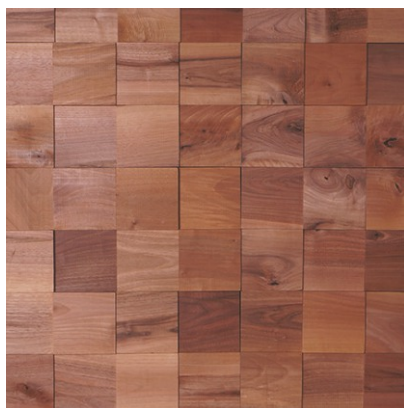

Walnut Square Large*

*Έως εξαντλήσεως αποθεμάτων



ΑΡΧΙΤΕΚΤΟΝΙΚΑ ΔΙΑΚΟΣΜΗΤΙΚΑ ΥΛΙΚΑ

Tara Concept Wooden Wall Panels

ΣΥΛΛΟΓΕΣ	ΔΙΑΣΤΑΣΗ ΠΑΝΕΛ	m ² /πακέτο	ΤΙΜΗ €/m ²
Walnut Square Small	0,18x0,90m	0,612	128,96
Walnut Square Large	0,18x0,90m	0,648	128,96

Τα ξύλινα πάνελ Tara Concept παραδίδονται ανά πακέτο

Οι άνω τιμές είναι προτεινόμενης λιανικής



ΑΡΧΙΤΕΚΤΟΝΙΚΑ ΔΙΑΚΟΣΜΗΤΙΚΑ ΥΛΙΚΑ**Επιφάνειες Cemento Non Cemento****CNO** | CEMENTONONCIMENTO**Συλλογή CONCLAD®**

Natural grey



Rude grey*

* Κατόπιν Παραγγελίας

Συλλογή CONCREO®

Natural smooth

ΑΡΧΙΤΕΚΤΟΝΙΚΑ ΔΙΑΚΟΣΜΗΤΙΚΑ ΥΛΙΚΑ

Επιφάνειες Cemento Non Cemento

Συλλογή CONCLAD®

ΤΙΜΗ €/m²

		ΔΙΑΣΤΑΣΗ PANEL		
CLAD11GL	CONCLAD NATURAL GREY	1250x3000x11,5mm	3,75m ²	101,09
CLAD17GL	CONCLAD NATURAL GREY	1250x3000x17,0mm	3,75m ²	106,70

Τα CONCLAD® είναι κατάλληλα για κάθετες επιφάνειες όπως επενδύσεις τοίχων.

Συλλογή CONCREO®

ΤΙΜΗ €/m²

		ΔΙΑΣΤΑΣΗ PANEL		
CPLN11L	CONCREO NATURAL SMOOTH	1250x3000x11,5mm	3,75m ²	168,48
CPLN17L	CONCREO NATURAL SMOOTH	1250x3000x17,0mm	3,75m ²	180,84

Τα CONCREO® έχουν ανθυγρές ιδιότητες. Είναι κατάλληλα για οριζόντιες επιφάνειες όπως πάγκους κουζίνας, μπάνιου.

Τα CNC PANELS παραδίδονται ολόκληρα.

Αξεσουάρ

ΤΙΜΗ €/τεμ.

ACSC STUCCO 500GR (Στόκος)	6,74
ACSB BICOMPONENT STUCCO 300GR (Στόκος 2 συστατικών)	12,36
ACTC TRANSPARENT FINISHING 500GR (Βερνίκι σκλήρυνσης)	17,97
ACTP PIGMENTED BASE 250GR (Χρωστική βαφή Conclad®)	17,97
ACLA SCRATCH REMOVER 50GR (Αφαιρετικό γρατζουνιάς)	2,81
ACPA CONCREO SPECIAL ADHESIVE CC290GR (Κόλλα τοίχου Conclad®)	8,09

Οι άνω τιμές είναι προτεινόμενης λιανικής.



ΑΡΧΙΤΕΚΤΟΝΙΚΑ ΔΙΑΚΟΣΜΗΤΙΚΑ ΥΛΙΚΑ**PVC Πανέλα Τοιχοποιίας****PANASTONE**
PVC Wall Panels

PS-101 Bianco Carrara

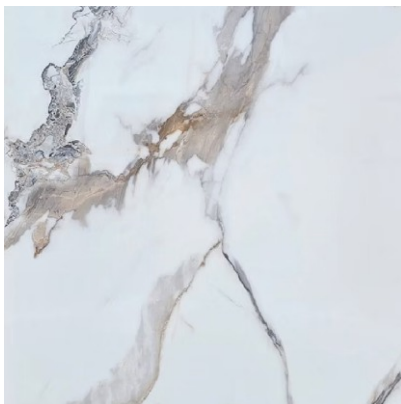

PS-104 Calacatta Gold

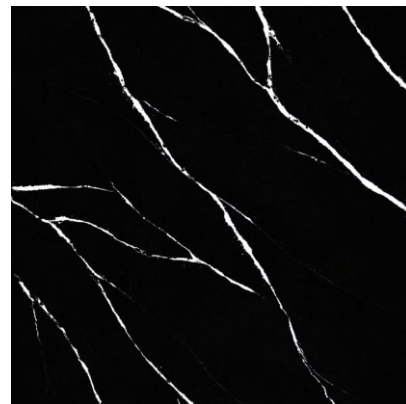

PS-204 Carrara Black



PS-210 Marmorì Grey



PS-303 Bolzano Bez

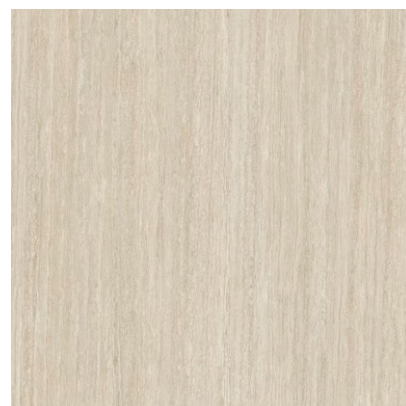

PS-305 Travertine



ΑΡΧΙΤΕΚΤΟΝΙΚΑ ΔΙΑΚΟΣΜΗΤΙΚΑ ΥΛΙΚΑ

PVC Πανέλα Τοιχοποιίας

PANASTONE
PVC Wall Panels

ΤΙΜΗ €/τεμ

	ΜΗΚΟΣ	ΠΛΑΤΟΣ	ΠΑΧΟΣ	ΤΙΜΗ €/τεμ
PS-101 Bianco Carrara	2800mm	1220mm	2,8mm	83,20
PS-104 Calacatta Gold	2800mm	1220mm	2,8mm	83,20
PS-204 Carrara Black	2800mm	1220mm	2,8mm	83,20
PS-210 Marmorì Grey	2800mm	1220mm	2,8mm	83,20
PS-303 Bolzano Bez	2800mm	1220mm	2,8mm	83,20
PS-305 Travertine	2800mm	1220mm	2,8mm	83,20

Προφίλ Αλουμινίου

ΤΙΜΗ €/τεμ

	ΜΗΚΟΣ	ΤΙΜΗ €/τεμ
H 13mm Ενωτικό Προφίλ Ασημένιο	2800mm	8,32
H 13mm Ενωτικό Προφίλ Μαύρο	2800mm	8,32
H 13mm Ενωτικό Προφίλ Χρυσό	2800mm	8,32
16mm Προφίλ Εξωτερικής Γωνίας Ασημένιο	2800mm	8,32
16mm Προφίλ Εξωτερικής Γωνίας Μαύρο	2800mm	8,32
16mm Προφίλ Εξωτερικής Γωνίας Χρυσό	2800mm	8,32

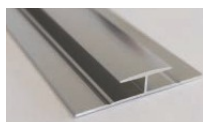

Ενωτικό Προφίλ
H 13mm Ασημένιο

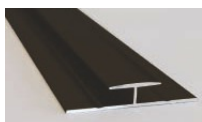

Ενωτικό Προφίλ
H 13mm Μαύρο

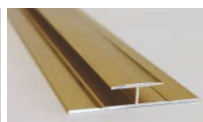

Ενωτικό Προφίλ
H 13mm Χρυσό



Εξωτερικής Γωνίας
16mm Ασημένιο



Εξωτερικής Γωνίας
16mm Μαύρο



Εξωτερικής Γωνίας
16mm Χρυσό

Οι άνω τιμές είναι προτεινόμενης λιανικής





ΚΑΠΛΑΜΑΔΕΣ ΦΥΣΙΚΗΣ ΠΕΤΡΑΣ | SLATE LITE



SLATE LITE™

Συλλογή Καπλαμάδων Πέτρας SLATE LITE,

σε πάχος 1.5 - 2,5mm. Η 100% φυσική πέτρινη επιφάνεια ενισχύεται στη πίσω πλευρά με fiberglass σε ρευστή μορφή, για μεγαλύτερη σταθερότητα και ευκολία επεξεργασίας. Για να παραχθεί το Slate Lite επιλέγονται τα πιο όμορφα πετρώματα από όλο τον κόσμο. Με την πρωτοποριακή τεχνολογία της η εταιρία είναι σε θέση να παράξει εξαιρετικά λεπτά φύλλα πέτρας από αρχικούς όγκους μέχρι και 5 τόνους.

Οι φλούδες αληθινής πέτρας έχουν ελκυστική αισθητική και εξαιρετικά τεχνικά χαρακτηριστικά: είναι εξαιρετικά εύκαμπτες, πολύ ελαφριές, κάτι που μειώνει το κόστος μεταφοράς σε σύγκριση με τα ατόφια κομμάτια πετρωμάτων, συμβάλλουν στην προστασία των φυσικών μας πόρων, έχουν χημικά στοιχεία ακίνδυνα για την υγεία και ανταποκρίνονται σε υψηλές προδιαγραφές.

SLATE LITE



Το SlateLite είναι ένας λεπτός πέτρινος καπλαμάς με επένδυση από υαλοβάμβακα και επιφάνεια 100% φυσικής πέτρας. Παρά την ελαφρότητά του και το συνολικό πάχος 1,5 mm, είναι εξαιρετικά στιβαρό και ανθεκτικό. Το Slate-Lite μπορεί να χρησιμοποιηθεί τόσο σε εσωτερικούς όσο και σε εξωτερικούς χώρους για επένδυση τοίχων, δάπεδο ή ως πλακάκι στην κουζίνα. Ακόμη και σε υγρούς χώρους όπως μπάνια ή ντους.

Επιφάνεια: 100% φυσικής πέτρας
Συνολικό πάχος: περίπου 1,5 - 2,5 mm
Μέγιστη θερμοκρασία: 120°C
Βάρος: περίπου: 1,5 kg/m²
Ακτίνα καμπυλότητας: περίπου 5 εκ
Υπόστρωμα: Fiberglass



ULTRA THIN^{eco+}

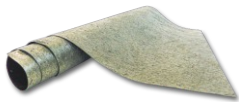

Το UltraThin eco⁺ είναι ένα εξαιρετικά λεπτό και εύκαμπτο διακοσμητικό από πραγματική πέτρα με βαμβακερό στρώμα ως υπόστρωμα. Η μεταφορά εξοικονόμησης CO² λόγω του μικρού βάρους και της χαμηλής κατανάλωσης πόρων φυσικών λίθων καθιστά το UltraThin eco⁺ ιδιαίτερα φιλικό προς το περιβάλλον.

Με το UltraThin eco⁺ μπορείτε ακόμη και να κυριαρχήσετε πολύπλοκα ειδικά σχήματα και δύσκολες περιοχές στις άκρες!

Επιφάνεια: 100% φυσικής πέτρας
Συνολικό πάχος: < 1,5 mm
Μέγιστη θερμοκρασία: 60°C
Βάρος: περίπου: 0,8 kg/m²
Ακτίνα καμπυλότητας: 3D-formable
Υπόστρωμα: βαμβάκι και ματ ύφασμα



TRANS LUCENT



Το Translucent έχει επιφάνεια 100% φυσικής πέτρας με χαμηλό βάρος και συνολικό πάχος μόλις περίπου 1.5mm. Το ιδιαίτερο χαρακτηριστικό του είναι το ημιδιαφανές υλικό στήριξης στο πίσω μέρος του φύλλου πέτρας, το οποίο δημιουργεί μοναδικά εφέ φωτός, τοποθετώντας μια πηγή φωτός πίσω από το πέτρινο φύλλο. Έτσι μπορούν να δημιουργηθούν εξαιρετικά φωτιζόμενα αντικείμενα!

Ανάλογα με τον τύπο του φωτός, επιτυγχάνονται διαφορετικά εφέ. Μπορείτε να χρησιμοποιήσετε κρύο, ζεστό ή ακόμα και έγχρωμο φως για να δημιουργήσετε εξατομικευμένα αποτελέσματα!

Επιφάνεια: 100% φυσικής πέτρας
Συνολικό πάχος: περίπου 1,5 - 2,5 mm
Βάρος: περίπου: 1,5 kg/m²
Υπόστρωμα: Fiberglass
Ακρίβεια μεγέθους: 1-2 mm
Μέγιστη θερμοκρασία: 120°C
Ακτίνα καμπυλότητας: περίπου 10 εκ

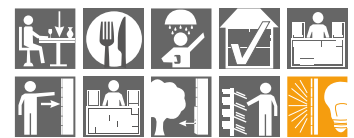

ART-DECORS^{lite}

Τα Artdecors Lite είναι διακοσμητικά με μεταλλική εμφάνιση υψηλής ποιότητας για εσωτερική χρήση σε τοίχους ή κατασκευή επίπλων. Είναι εξαιρετικά λεπτοί πέτρινοι καπλαμάδες που έχουν επικαλυφθεί με μεταλλικά χρώματα ως φινιρίσμα. Έχουν χαμηλό βάρος και είναι εύκολα στην επεξεργασία τους.

Συνολικό πάχος: περίπου 1,5 - 2,0 mm
Βάρος: περίπου: 1,5 kg/m²
Υπόστρωμα: Fiberglass





SLATE LITE™



ΤΥΠΟΣ ΠΕΤΡΑΣ SLATE

Οι χρωματιστές φλούδες αληθινής πέτρας **SLATE**, έχουν μια κάπως πιο απαλή πέτρινη επιφάνεια και αιχμαλωτίζουν με τον πλούτο των χρωμάτων τους, καθώς και με τα συνεχώς μεταβαλλόμενα σχέδια και δομές.

ARCOBALENO COLORE

// Slate

ΤΙΜΗ €/m²

	122x61cm (0,7442m ² / φύλλο) M	240x120cm (2,8802m ² / φύλλο) L	280x120cm (3,36m ² / φύλλο) XL
TRANS LUCENT	85,25	-	-

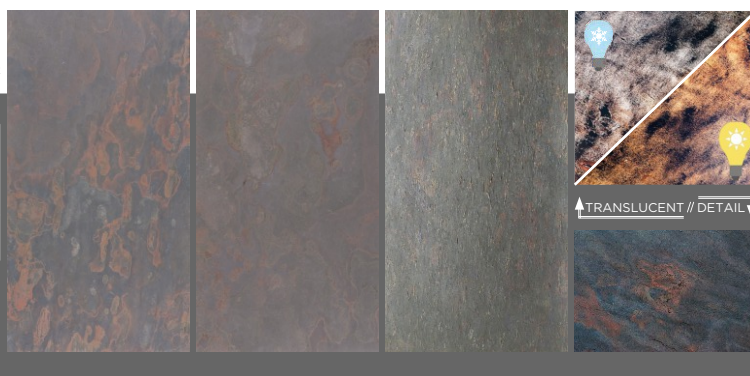

ARCOBALENO COLORE NEW

// Slate

ΤΙΜΗ €/m²

	122x61cm (0,7442m ² / φύλλο) M	240x120cm (2,8802m ² / φύλλο) L	280x120cm (3,36m ² / φύλλο) XL
SLATE LITE	60,09	89,91	103,07
ULTRA THIN <i>eco</i>	71,27	-	-
TRANS LUCENT	83,84	133,60	-

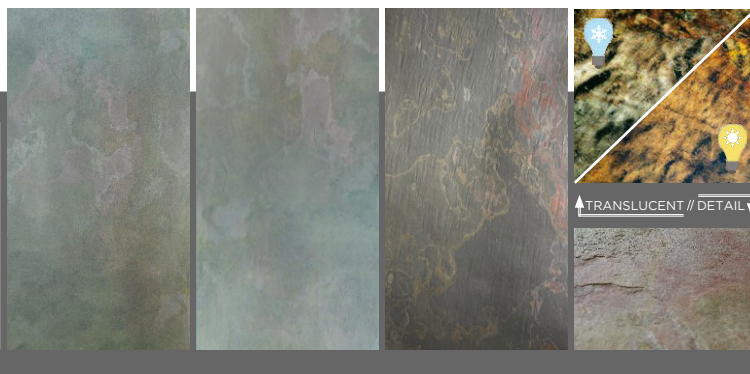

BELGIUM BLUE

// Slate

ΤΙΜΗ €/m²

	122x61cm (0,7442m ² / φύλλο) M	240x120cm (2,8802m ² / φύλλο) L	280x120cm (3,36m ² / φύλλο) XL
SLATE LITE	71,27	-	-

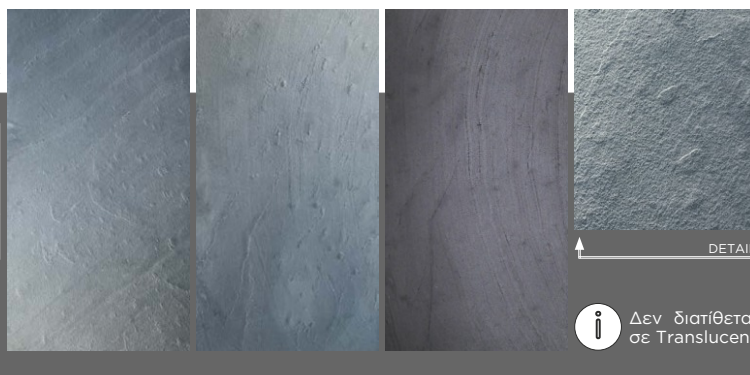

 Δεν διατίθεται σε Translucent

Οι άνω τιμές είναι προτεινόμενης λιανικής

ΚΑΠΛΑΜΑΔΕΣ ΦΥΣΙΚΗΣ ΠΕΤΡΑΣ | SLATE LITE

Τύπος Πέτρας // SLATE



BLACK LINE

// Slate

ΤΙΜΗ €/m²

	122x61cm (0,7442m ² / φύλλο) M	240x120cm (2,8802m ² / φύλλο) L	280x120cm (3,36m ² / φύλλο) XL
SLATE LITE	71,27	-	-



Δεν διατίθεται σε Translucent

BLANCO

// Slate

ΤΙΜΗ €/m²

	122x61cm (0,7442m ² / φύλλο) M	240x120cm (2,8802m ² / φύλλο) L	280x120cm (3,36m ² / φύλλο) XL
SLATE LITE	60,09	89,91	103,07
ULTRA THIN <small>eco</small>	71,27	-	-
TRANS LUCENT	83,84	133,60	-



CALIFORNIA GOLD

// Slate

ΤΙΜΗ €/m²

	122x61cm (0,7442m ² / φύλλο) M	240x120cm (2,8802m ² / φύλλο) L	280x120cm (3,36m ² / φύλλο) XL
SLATE LITE	60,09	89,91	103,07
ULTRA THIN <small>eco</small>	71,27	111,94	-
TRANS LUCENT	83,84	133,60	-

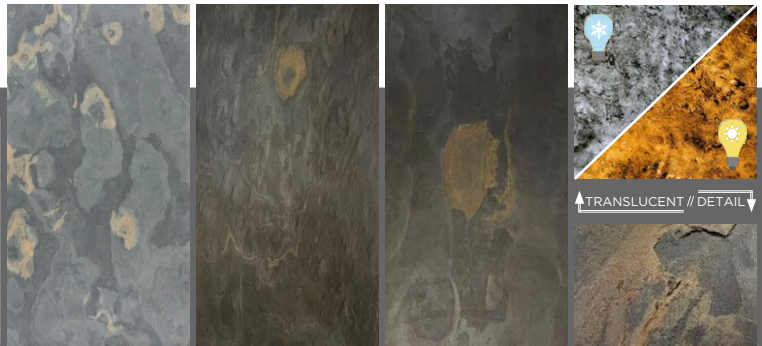

CALIFORNIA GREY

// Slate

ΤΙΜΗ €/m²

	122x61cm (0,7442m ² / φύλλο) M	240x120cm (2,8802m ² / φύλλο) L	280x120cm (3,36m ² / φύλλο) XL
SLATE LITE	60,09	89,91	-
ULTRA THIN <small>eco</small>	71,27	-	-
TRANS LUCENT	-	-	-

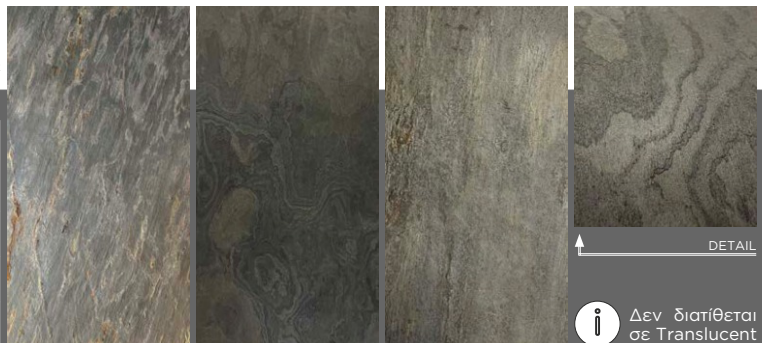

Δεν διατίθεται σε Translucent

Οι άνω τιμές είναι προτεινόμενης λιανικής

ΚΑΠΛΑΜΑΔΕΣ ΦΥΣΙΚΗΣ ΠΕΤΡΑΣ | SLATE LITE

Τύπος Πέτρας // SLATE



SLATE LITE™

DARK ROCK

// Slate

ΤΙΜΗ €/m²

	122x61cm (0,7442m ² / φύλλο) M	240x120cm (2,8802m ² / φύλλο) L	280x120cm (3,36m ² / φύλλο) XL
SLATE LITE	79,65	-	-

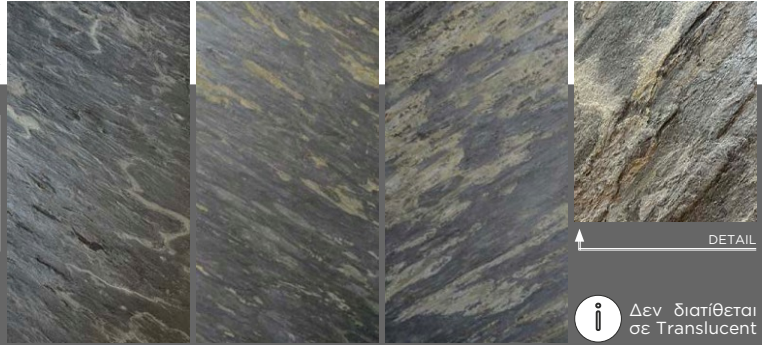

FALLING LEAVES

// Slate

ΤΙΜΗ €/m²

	122x61cm (0,7442m ² / φύλλο) M	240x120cm (2,8802m ² / φύλλο) L	280x120cm (3,36m ² / φύλλο) XL
SLATE LITE	60,09	89,91	103,07
ULTRA THIN <small>eco</small>	71,27	-	-
TRANS LUCENT	83,84	133,60	-

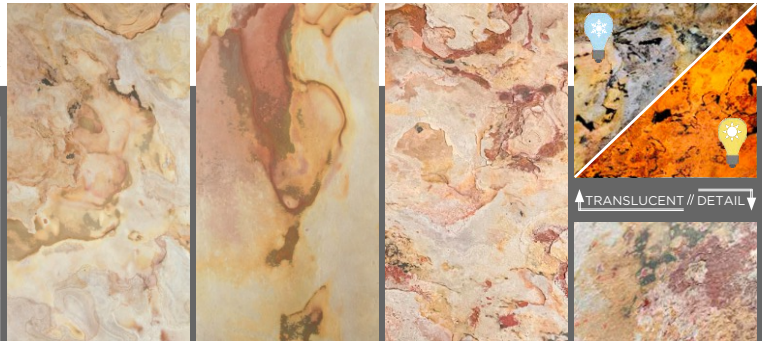

MOLTO ROSA

// Slate

ΤΙΜΗ €/m²

	122x61cm (0,7442m ² / φύλλο) M	240x120cm (2,8802m ² / φύλλο) L	280x120cm (3,36m ² / φύλλο) XL
SLATE LITE	60,09	89,91	-
ULTRA THIN <small>eco</small>	71,27	111,94	-
TRANS LUCENT	83,84	133,60	-



NERO

// Slate

ΤΙΜΗ €/m²

	122x61cm (0,7442m ² / φύλλο) M	240x120cm (2,8802m ² / φύλλο) L	280x120cm (3,36m ² / φύλλο) XL
SLATE LITE	71,27	106,88	122,26
ULTRA THIN <small>eco</small>	85,25	-	-
TRANS LUCENT	-	158,52	-



Οι άνω τιμές είναι προτεινόμενης λιανικής

ΚΑΠΛΑΜΑΔΕΣ ΦΥΣΙΚΗΣ ΠΕΤΡΑΣ | SLATE LITE

Τύπος Πέτρας // SLATE



RUSTIQUE

// Slate

ΤΙΜΗ €/m²

	122x61cm (0,7442m ² / φύλλο) M	240x120cm (2,8802m ² / φύλλο) L	280x120cm (3,36m ² / φύλλο) XL
SLATE LITE	60,09	89,91	103,07
ULTRA THIN <small>eco</small>	71,27	-	-
TRANS LUCENT	83,84	133,60	-



TAN

// Slate

ΤΙΜΗ €/m²

	122x61cm (0,7442m ² / φύλλο) M	240x120cm (2,8802m ² / φύλλο) L	280x120cm (3,36m ² / φύλλο) XL
SLATE LITE	60,09	89,91	101,84
ULTRA THIN <small>eco</small>	71,27	111,94	-
TRANS LUCENT	83,84	133,60	-



TERRA NOIR (HORIZONTAL)

// Slate

ΤΙΜΗ €/m²

	122x61cm (0,7442m ² / φύλλο) M	240x120cm (2,8802m ² / φύλλο) L	280x120cm (3,36m ² / φύλλο) XL
SLATE LITE	71,27	106,88	122,26
ULTRA THIN <small>eco</small>	85,25	-	-
TRANS LUCENT	-	158,52	-

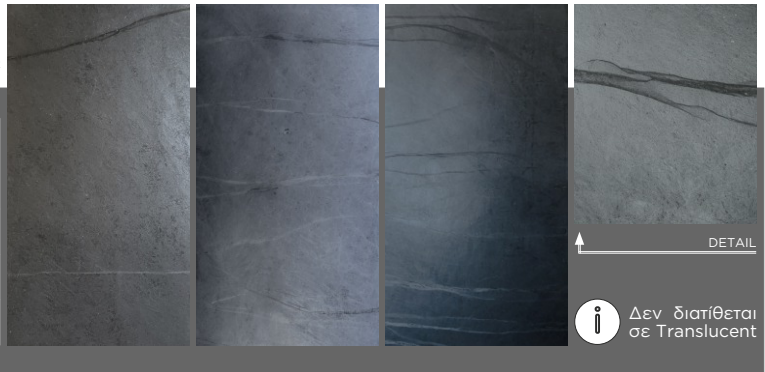

TERRA NOIR (VERTICAL)

// Slate

ΤΙΜΗ €/m²

	122x61cm (0,7442m ² / φύλλο) M	240x120cm (2,8802m ² / φύλλο) L	280x120cm (3,36m ² / φύλλο) XL
SLATE LITE	71,27	106,89	122,26

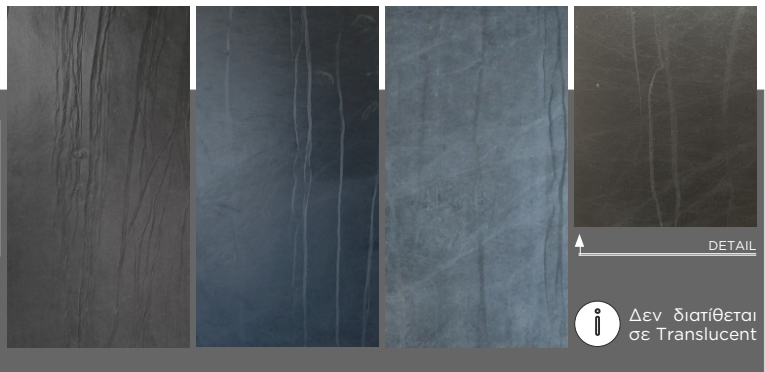

Οι άνω τιμές είναι προτεινόμενης λιανικής

ΚΑΠΛΑΜΑΔΕΣ ΦΥΣΙΚΗΣ ΠΕΤΡΑΣ | SLATE LITE

Τύπος Πέτρας // SLATE



TERRA NOIR (DIAGONAL)

// Slate

ΤΙΜΗ €/m²

	122x61cm (0,7442m ² / φύλλο) M	240x120cm (2,8802m ² / φύλλο) L	280x120cm (3,36m ² / φύλλο) XL
SLATE LITE	71,27	111,22	-

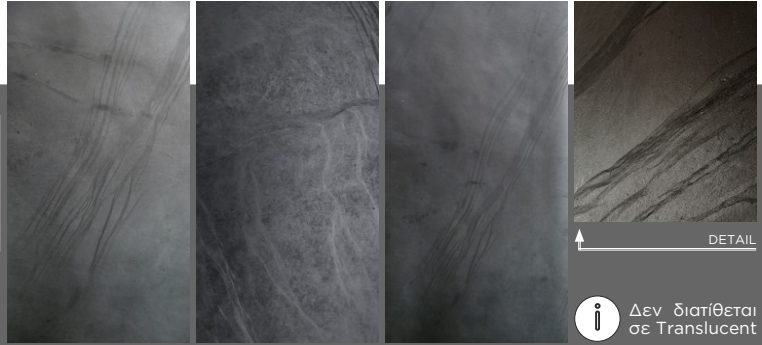

TERRA ROSSO

// Slate

ΤΙΜΗ €/m²

	122x61cm (0,7442m ² / φύλλο) M	240x120cm (2,8802m ² / φύλλο) L	280x120cm (3,36m ² / φύλλο) XL
SLATE LITE	60,09	89,91	103,07
ULTRA THIN <small>eco</small>	71,27	-	-
TRANS LUCENT	83,84	133,61	-

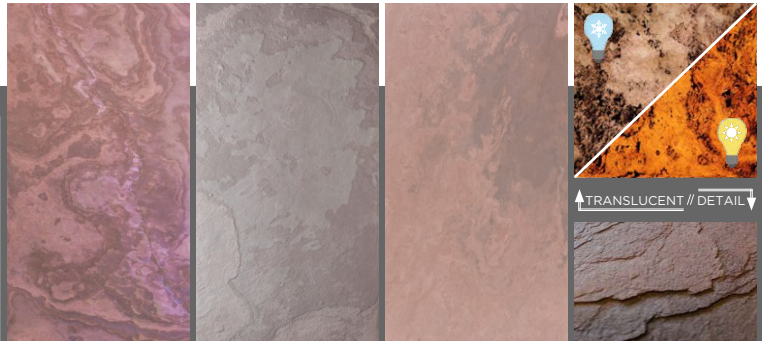

Οι άνω τιμές είναι προτεινόμενης λιανικής



ΚΑΠΛΑΜΑΔΕΣ ΦΥΣΙΚΗΣ ΠΕΤΡΑΣ | SLATE LITE

Τύπος Πέτρας // SLATE



GREEN RIVER // Slate



NERO // Slate



BLANCO // Slate



RUSTIQUE // Slate

ΑΡΧΙΤΕΚΤΟΝΙΚΑ ΔΙΑΚΟΣΜΗΤΙΚΑ ΥΛΙΚΑ



SLATE LITE™



ΤΥΠΟΣ ΠΕΤΡΑΣ ΜΥΣΑ

Οι φλούδες αληθινής πέτρας **ΜΥΣΑ** έχουν συνήθως μια κάπως πιο τραχιά επιφάνεια με ομοιογενή σχέδια. Ιδιαίτερο εντυπωσιακό είναι το gloss αποτέλεσμα, το οποίο δημιουργείται από τη φυσική περιεκτικότητα σε χαλαζίτη στην πέτρα.

ARGENTO AÛRO

// Myca

ΤΙΜΗ €/m²

	122x61cm (0,7442m ² / φύλλο) M	240x120cm (2,8802m ² / φύλλο) L	280x120cm (3,36m ² / φύλλο) XL
SLATE LITE	71,27	106,88	122,26
ULTRA THIN <small>eco</small>	85,25	123,49	-
TRANS LUCENT	99,22	158,52	-



ARGENTO

// Myca

ΤΙΜΗ €/m²

	122x61cm (0,7442m ² / φύλλο) M	240x120cm (2,8802m ² / φύλλο) L	280x120cm (3,36m ² / φύλλο) XL
SLATE LIT	71,27	106,88	122,26
ULTRA THIN <small>eco</small>	85,25	123,49	-
TRANS LUCENT	99,22	158,52	-



AÛRO

// Myca

ΤΙΜΗ €/m²

	122x61cm (0,7442m ² / φύλλο) M	240x120cm (2,8802m ² / φύλλο) L	280x120cm (3,36m ² / φύλλο) XL
SLATE LITE	71,27	106,88	122,26
ULTRA THIN <small>eco</small>	85,25	123,49	-
TRANS LUCENT	99,22	158,52	-



Οι άνω τιμές είναι προτεινόμενης λιανικής

ΚΑΠΛΑΜΑΔΕΣ ΦΥΣΙΚΗΣ ΠΕΤΡΑΣ | SLATE LITE

Τύπος Πέτρας // ΜΥΣΑ



SLATE LITE™

BURNING FOREST

// Myca

ΤΙΜΗ €/m²

	122x61cm (0,7442m ² / φύλλο) M	240x120cm (2,8802m ² / φύλλο) L	280x120cm (3,36m ² / φύλλο) XL
SLATE LITE	71,27	106,88	122,26
ULTRA THIN <small>eco</small>	85,25	-	-
TRANS LUCENT	99,22	158,52	-



COBRE NEW

// Myca

ΤΙΜΗ €/m²

	122x61cm (0,7442m ² / φύλλο) M	240x120cm (2,8802m ² / φύλλο) L	280x120cm (3,36m ² / φύλλο) XL
SLATE LITE	71,27	106,88	-
ULTRA THIN <small>eco</small>	85,25	123,49	-
TRANS LUCENT	99,22	158,52	-



COBRE

// Myca

ΤΙΜΗ €/m²

	122x61cm (0,7442m ² / φύλλο) M	240x120cm (2,8802m ² / φύλλο) L	280x120cm (3,36m ² / φύλλο) XL
SLATE LITE	71,27	106,88	-
ULTRA THIN <small>eco</small>	85,25	123,49	-
TRANS LUCENT	99,22	158,52	-



D. BLACK 315°

// Myca

ΤΙΜΗ €/m²

	122x61cm (0,7442m ² / φύλλο) M	240x120cm (2,8802m ² / φύλλο) L	280x120cm (3,36m ² / φύλλο) XL
SLATE LITE	71,27	106,88	122,26
ULTRA THIN <small>eco</small>	85,25	123,49	-
TRANS LUCENT	99,22	158,52	-

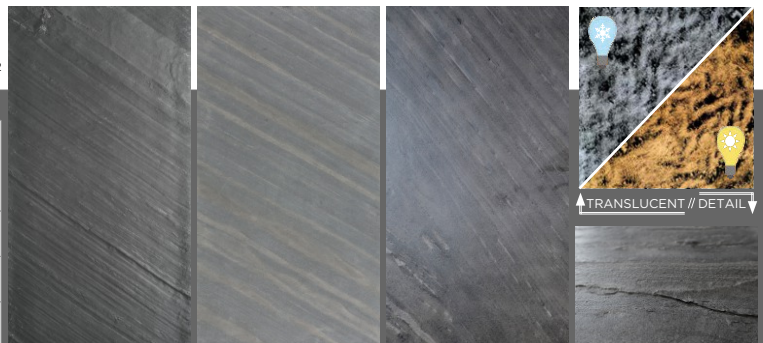

Οι άνω τιμές είναι προτεινόμενης λιανικής

ΚΑΠΛΑΜΑΔΕΣ ΦΥΣΙΚΗΣ ΠΕΤΡΑΣ | SLATE LITE

Τύπος Πέτρας // ΜΥΣΑ



D. BLACK 45°

// Myca

ΤΙΜΗ €/m²

	122x61cm (0,7442m ² / φύλλο) M	240x120cm (2,8802m ² / φύλλο) L	280x120cm (3,36m ² / φύλλο) XL
SLATE LITE	71,27	106,88	122,26
ULTRA THIN <small>eco</small>	85,25	-	-
TRANS LUCENT	99,22	158,52	-

Επίσης διατίθεται σε stacking stone 120x60cm

GALAXY BLACK

// Myca

ΤΙΜΗ €/m²

	122x61cm (0,7442m ² / φύλλο) M	240x120cm (2,8802m ² / φύλλο) L	280x120cm (3,36m ² / φύλλο) XL
SLATE LITE	71,27	106,88	122,26
ULTRA THIN <small>eco</small>	85,25	-	-
TRANS LUCENT	99,22	158,52	-

GALAXY BLACK without rost

// Myca

ΤΙΜΗ €/m²

	122x61cm (0,7442m ² / φύλλο) M	240x120cm (2,8802m ² / φύλλο) L	280x120cm (3,36m ² / φύλλο) XL
SLATE LITE	75,46	113,02	129,38

Δεν διατίθεται σε Translucent

ITALIAN WHITE

// Myca

ΤΙΜΗ €/m²

	122x61cm (0,7442m ² / φύλλο) M	85x45cm (0,3825m ² / φύλλο) M
SLATE LITE	81,06	81,55

Δεν διατίθεται σε Translucent

Οι άνω τιμές είναι προτεινόμενης λιανικής

ΚΑΠΛΑΜΑΔΕΣ ΦΥΣΙΚΗΣ ΠΕΤΡΑΣ | SLATE LITE

Τύπος Πέτρας // ΜΥΣΑ



MARE

// Myca

ΤΙΜΗ €/m²

	122x61cm (0,7442m ² / φύλλο) M	240x120cm (2,8802m ² / φύλλο) L	280x120cm (3,36m ² / φύλλο) XL
SLATE LITE	71,27	106,88	122,26
ULTRA THIN <small>eco</small>	85,25	123,49	-
TRANS LUCENT	99,22	158,52	-



MATRIX

// Myca

ΤΙΜΗ €/m²

	122x61cm (0,7442m ² / φύλλο) M	240x120cm (2,8802m ² / φύλλο) L	280x120cm (3,36m ² / φύλλο) XL
SLATE LITE	71,07	106,88	122,26

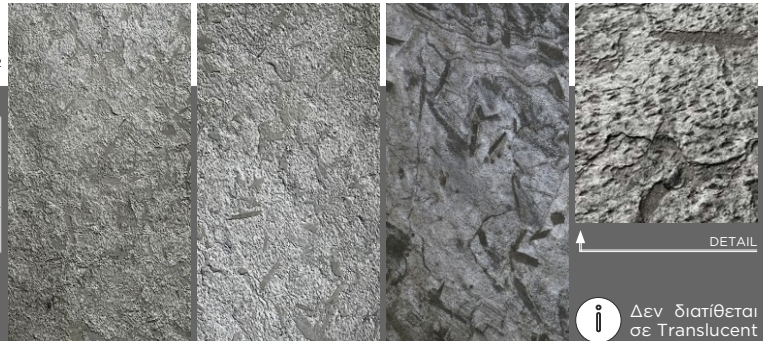

SILVER GREY

// Myca

ΤΙΜΗ €/m²

	122x61cm (0,7442m ² / φύλλο) M	240x120cm (2,8802m ² / φύλλο) L	280x120cm (3,36m ² / φύλλο) XL
SLATE LITE	71,27	106,88	122,26
ULTRA THIN <small>eco</small>	85,25	-	-
TRANS LUCENT	99,22	158,52	-

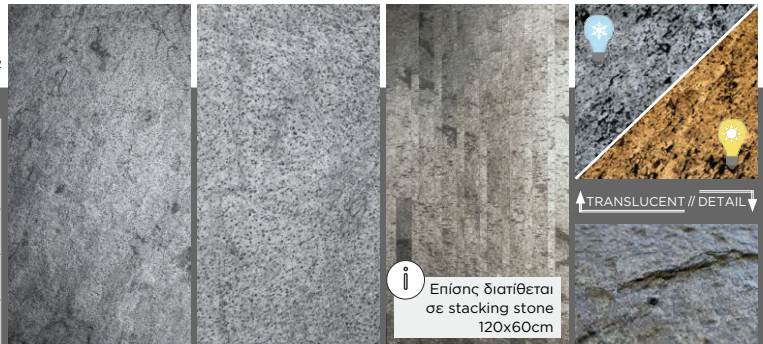

VERDE

// Myca

ΤΙΜΗ €/m²

	122x61cm (0,7442m ² / φύλλο) M	240x120cm (2,8802m ² / φύλλο) L	280x120cm (3,36m ² / φύλλο) XL
SLATE LITE	71,27	106,88	122,26
ULTRA THIN <small>eco</small>	85,25	123,49	-
TRANS LUCENT	99,22	158,52	-



Οι άνω τιμές είναι προτεινόμενης λιανικής

ΚΑΠΛΑΜΑΔΕΣ ΦΥΣΙΚΗΣ ΠΕΤΡΑΣ | SLATE LITE

Τύπος Πέτρας // ΜΥΣΑ



SLATE LITE™

VERDE GRIS

// Myca

ΤΙΜΗ €/m²

	122x61cm (0,7442m ² / φύλλο) M	240x120cm (2,8802m ² / φύλλο) L	280x120cm (3,36m ² / φύλλο) XL
SLATE LITE	71,27	106,88	-
ULTRA THIN <small>eco</small>	85,25	-	-
TRANS LUCENT	99,22	158,52	-



Οι άνω τιμές είναι προτεινόμενης λιανικής



AURO // Myca

ΚΑΠΛΑΜΑΔΕΣ ΦΥΣΙΚΗΣ ΠΕΤΡΑΣ | SLATE LITE

Τύπος Πέτρας // ΜΥΣΑ



SLATE LITE™



AURO // Myca



ARGENTO // Myca



D. BLACK 45° // Myca



SLATE LITE™



ΤΥΠΟΣ ΠΕΤΡΑΣ LIMESTONE

Οι φλούδες αληθινής πέτρας **LIMESTONE** εντυπωσιάζουν με μια πιο λεία επιφάνεια, με σχετικά ομοιογενή σχέδια και δομές. Δεν είναι κατάλληλες για εξωτερικούς και υγρούς χώρους!

GREEN PEARL

// Limestone

ΤΙΜΗ €/m²

	122x61cm (0,7442m ² / φύλλο) M	240x120cm (2,8802m ² / φύλλο) L	280x120cm (3,36m ² / φύλλο) XL
SLATE LITE	75,46	113,03	129,38
ULTRA THIN <small>eco</small>	90,83	130,72	-



DETAIL

Δεν διατίθεται σε Translucent

GREY LIMESTONE

// Limestone

ΤΙΜΗ €/m²

	122x61cm (0,7442m ² / φύλλο) M	240x120cm (2,8802m ² / φύλλο) L	280x120cm (3,36m ² / φύλλο) XL
SLATE LIT	71,27	106,88	122,26



DETAIL

Δεν διατίθεται σε Translucent

ICE PEARL

// Limestone

ΤΙΜΗ €/m²

	122x61cm (0,7442m ² / φύλλο) M	240x120cm (2,8802m ² / φύλλο) L	280x120cm (3,36m ² / φύλλο) XL
SLATE LITE	71,27	106,88	122,26
ULTRA THIN	85,25	123,49	-

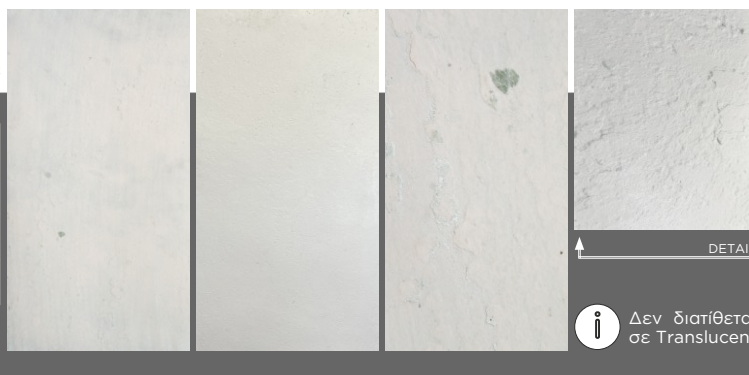

DETAIL

Δεν διατίθεται σε Translucent

Οι άνω τιμές είναι προτεινόμενης λιανικής

ΚΑΠΛΑΜΑΔΕΣ ΦΥΣΙΚΗΣ ΠΕΤΡΑΣ | SLATE LITE

Τύπος Πέτρας // LIMESTONE



ICE PEARL PURE

// Limestone

ΤΙΜΗ €/m²

	122x61cm (0,7442m ² / φύλλο) M	240x120cm (2,8802m ² / φύλλο) L	280x120cm (3,36m ² / φύλλο) XL
SLATE LITE	81,06	-	-



Δεν διατίθεται σε Translucent

JADE GREEN

// Limestone

ΤΙΜΗ €/m²

	122x61cm (0,7442m ² / φύλλο) M	240x120cm (2,8802m ² / φύλλο) L	280x120cm (3,36m ² / φύλλο) XL
SLATE LITE	75,46	-	-
ULTRA THIN <small>6mm</small>	90,83	-	-

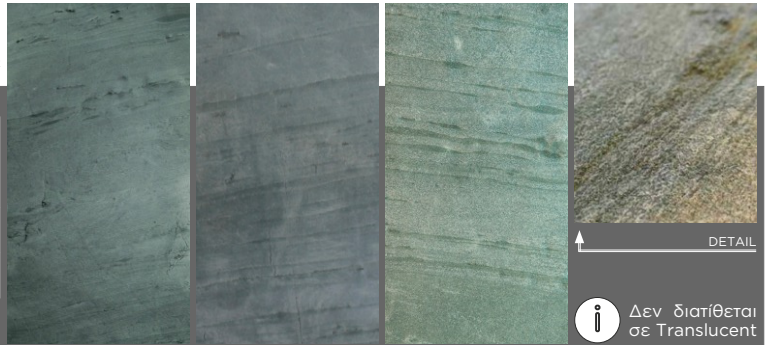

Δεν διατίθεται σε Translucent

PINK LIMESTONE

// Limestone

ΤΙΜΗ €/m²

	122x61cm (0,7442m ² / φύλλο) M	240x120cm (2,8802m ² / φύλλο) L	280x120cm (3,36m ² / φύλλο) XL
SLATE LITE	71,27	106,89	122,26

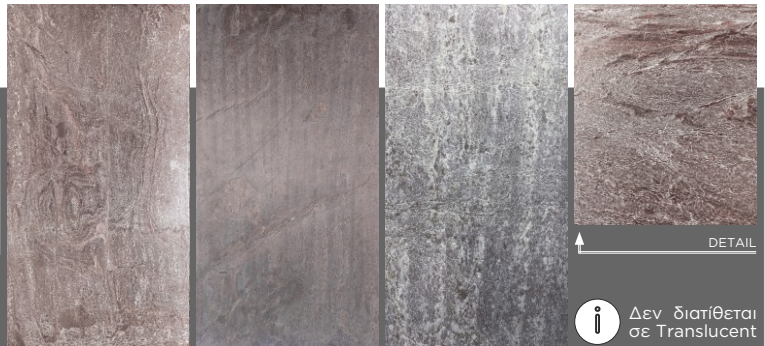

Δεν διατίθεται σε Translucent



Οι άνω τιμές είναι προτεινόμενης λιανικής



SLATE LITE™



ΤΥΠΟΣ ΠΕΤΡΑΣ SANDSTONE

Οι φλούδες αληθινής πέτρας **SANDSTONE** εντυπωσιάζουν με μια ελαφρώς τραχιά, μάλλον κοκκώδη επιφάνεια με μικρές διαφορές στο πάχος.



BLACK PEARL

// Sandstone

ΤΙΜΗ €/m²

	122x61cm (0,7442m ² / φύλλο) M	240x120cm (2,8802m ² / φύλλο) L	280x120cm (3,36m ² / φύλλο) XL
SLATE LITE	71,27	106,88	122,26
ULTRA THIN <small>eco</small>	85,25	-	-

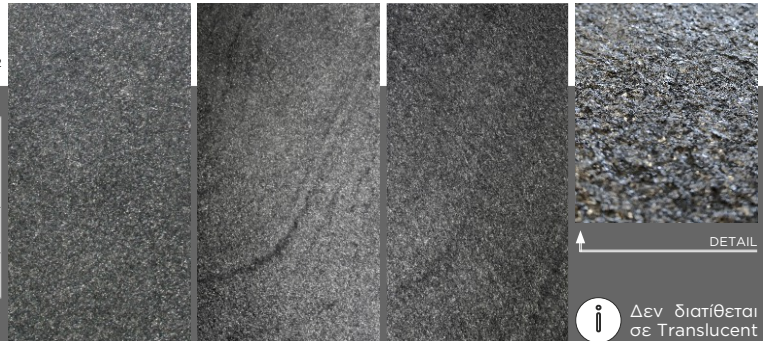

DETAIL

Δεν διατίθεται σε Translucent

CLEAR WHITE

// Sandstone

ΤΙΜΗ €/m²

	122x61cm (0,7442m ² / φύλλο) M	240x120cm (2,8802m ² / φύλλο) L	280x120cm (3,36m ² / φύλλο) XL
SLATE LIT	75,46	113,02	129,38

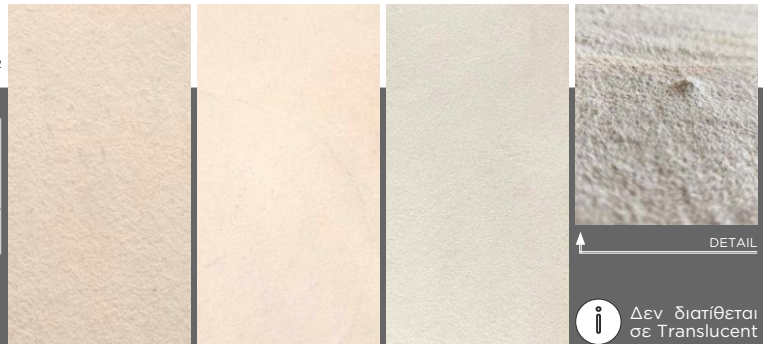

DETAIL

Δεν διατίθεται σε Translucent

CLEAR WHITE STRIPE

// Sandstone

ΤΙΜΗ €/m²

	122x61cm (0,7442m ² / φύλλο) M	240x120cm (2,8802m ² / φύλλο) L	280x120cm (3,36m ² / φύλλο) XL
SLATE LITE	75,46	113,03	-



DETAIL

Δεν διατίθεται σε Translucent

Οι άνω τιμές είναι προτεινόμενης λιανικής

ΚΑΠΛΑΜΑΔΕΣ ΦΥΣΙΚΗΣ ΠΕΤΡΑΣ | SLATE LITE

Τύπος Πέτρας // SANDSTONE



RAINBOW

// Sandstone

TIMH €/m²

	122x61cm (0,7442m ² / φύλλο) M	240x120cm (2,8802m ² / φύλλο) L	280x120cm (3,36m ² / φύλλο) XL
SLATE LITE	81,06	121,33	-
TRANS LUCENT	104,81	-	-



RED SAND

// Sandstone

TIMH €/m²

	122x61cm (0,7442m ² / φύλλο) M	240x120cm (2,8802m ² / φύλλο) L	280x120cm (3,36m ² / φύλλο) XL
SLATE LITE	81,06	-	-



SUMMER BREEZE

// Sandstone

TIMH €/m²

	122x61cm (0,7442m ² / φύλλο) M	240x120cm (2,8802m ² / φύλλο) L	280x120cm (3,36m ² / φύλλο) XL
SLATE LITE	81,06	-	-



SWISSGREY

// Sandstone

TIMH €/m²

	122x61cm (0,7442m ² / φύλλο) M	240x120cm (2,8802m ² / φύλλο) L	280x120cm (3,36m ² / φύλλο) XL
SLATE LITE	75,46	-	-



Οι άνω τιμές είναι προτεινόμενης λιανικής

ΚΑΠΛΑΜΑΔΕΣ ΦΥΣΙΚΗΣ ΠΕΤΡΑΣ | SLATE LITE

Τύπος Πέτρας // SANDSTONE



SLATE LITE™

RAINBOW

// Sandstone

ΤΙΜΗ €/m²

	122x61cm (0,7442m ² / φύλλο) M	240x120cm (2,8802m ² / φύλλο) L	280x120cm (3,36m ² / φύλλο) XL
SLATE LITE	81,06	121,33	138,98
TRANS LUCENT	113,19	-	-



Οι άνω τιμές είναι προτεινόμενης λιανικής



ΚΑΠΛΑΜΑΔΕΣ ΦΥΣΙΚΗΣ ΠΕΤΡΑΣ | SLATE LITE

Τύπος Πέτρας // SANDSTONE



BLACK PEARL // Sandstone



BLACK PEARL // Sandstone



RAINBOW // Sandstone

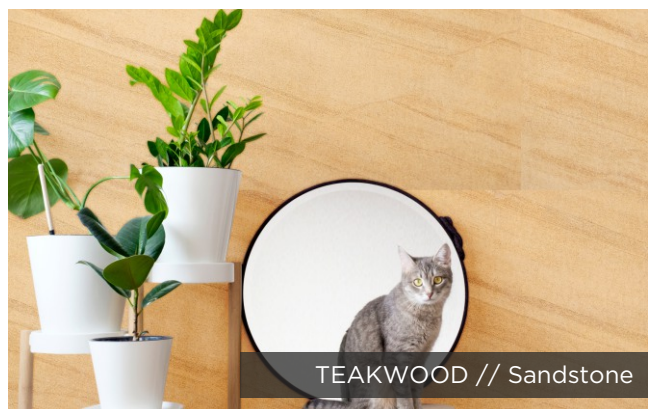

TEAKWOOD // Sandstone

ΑΡΧΙΤΕΚΤΟΝΙΚΑ ΔΙΑΚΟΣΜΗΤΙΚΑ ΥΛΙΚΑ



SLATE LITE™



ΤΥΠΟΣ ΠΕΤΡΑΣ MARBLE

Οι φλούδες αληθινής πέτρας MARBLE σαγηνεύουν με την τραχιά επιφάνειά τους με διαφορετικά και συνεχώς μεταβαλλόμενα σχέδια και δομές. Οι έντονοι κόκκοι και οι στην επιφάνεια είναι τυπικά χαρακτηριστικά.



ARCTIC WHITE 45°

// Marble

ΤΙΜΗ €/m²

	122x61cm (0,7442m ² / φύλλο) M	240x120cm (2,8802m ² / φύλλο) L	280x120cm (3,36m ² / φύλλο) XL
SLATE LITE	82,45	113,03	-



DETAIL

Δεν διατίθεται σε Translucent

BRIGHT CREEK

// Marble

ΤΙΜΗ €/m²

	122x61cm (0,7442m ² / φύλλο) M	240x120cm (2,8802m ² / φύλλο) L	280x120cm (3,36m ² / φύλλο) XL
SLATE LIT	81,06	121,33	-
ULTRA THIN <small>eco</small>	97,55	-	-

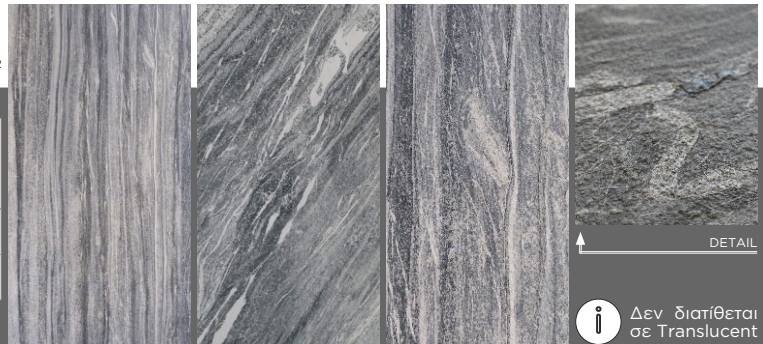

DETAIL

Δεν διατίθεται σε Translucent

DARK CREEK

// Marble

ΤΙΜΗ €/m²

	122x61cm (0,7442m ² / φύλλο) M	240x120cm (2,8802m ² / φύλλο) L	280x120cm (3,36m ² / φύλλο) XL
SLATE LITE	81,06	121,33	-
ULTRA THIN <small>eco</small>	97,55	-	-

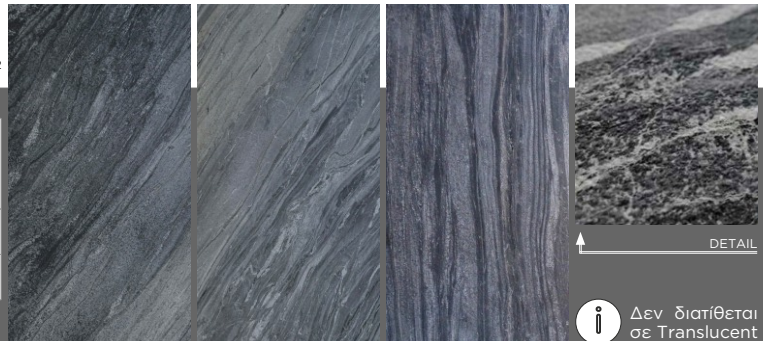

DETAIL

Δεν διατίθεται σε Translucent

Οι άνω τιμές είναι προτεινόμενης λιανικής

ΚΑΠΛΑΜΑΔΕΣ ΦΥΣΙΚΗΣ ΠΕΤΡΑΣ | SLATE LITE

Τύπος Πέτρας // MARBLE



SLATE LITE™

GREENRIVER

// Marble

ΤΙΜΗ €/m²

	122x61cm (0,7442m ² / φύλλο) M	240x120cm (2,8802m ² / φύλλο) L	280x120cm (3,36m ² / φύλλο) XL
SLATE LITE	71,27	106,89	-

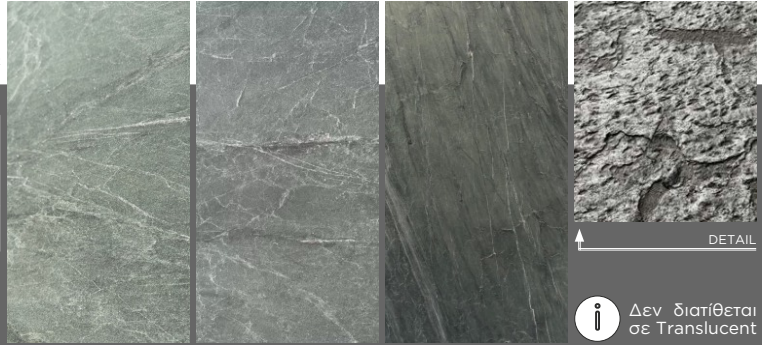

MONSOON BLACK (HORIZONTAL)

// Marble

ΤΙΜΗ €/m²

	122x61cm (0,7442m ² / φύλλο) M	240x120cm (2,8802m ² / φύλλο) L	280x120cm (3,36m ² / φύλλο) XL
SLATE LITE	85,25	-	-



MONSOON BLACK (VERTICAL)

// Marble

ΤΙΜΗ €/m²

	122x61cm (0,7442m ² / φύλλο) M	240x120cm (2,8802m ² / φύλλο) L	280x120cm (3,36m ² / φύλλο) XL
SLATE LITE	85,25	127,83	146,40
ULTRA THIN <small>eco</small>	101,73	-	-

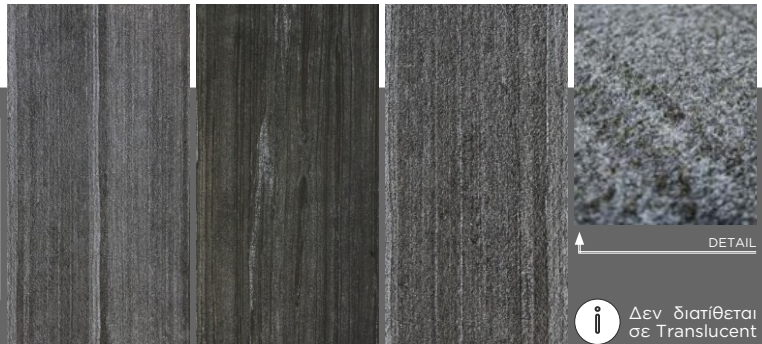

MYSTIC WHITE

// Marble

ΤΙΜΗ €/m²

	122x61cm (0,7442m ² / φύλλο) M	240x120cm (2,8802m ² / φύλλο) L	280x120cm (3,36m ² / φύλλο) XL
SLATE LITE	81,06	121,33	138,98
ULTRA THIN <small>eco</small>	97,55	-	-

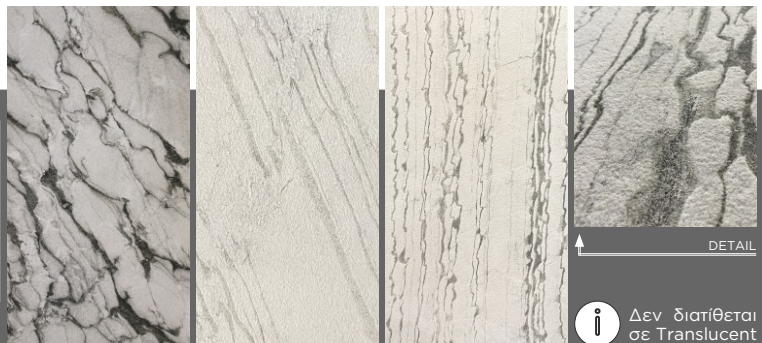

Οι άνω τιμές είναι προτεινόμενης λιανικής

ΚΑΠΛΑΜΑΔΕΣ ΦΥΣΙΚΗΣ ΠΕΤΡΑΣ | SLATE LITE

Τύπος Πέτρας // MARBLE



SLATE LITE™

PANDA WHITE 315°

// Marble

ΤΙΜΗ €/m²

	122x61cm (0,7442m ² / φύλλο) M	240x120cm (2,8802m ² / φύλλο) L	280x120cm (3,36m ² / φύλλο) XL
SLATE LITE	75,46	127,84	129,38

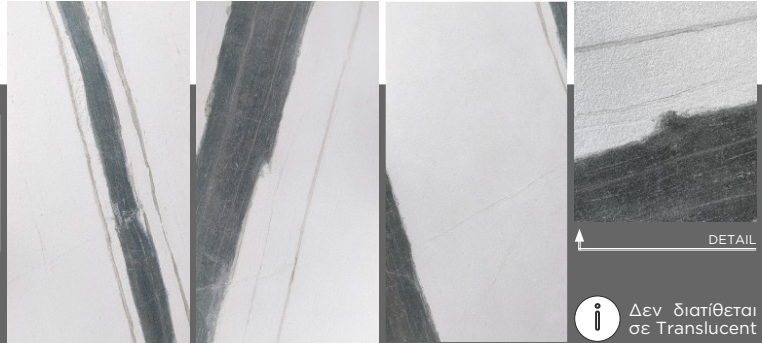

PANDA WHITE 45°

// Marble

ΤΙΜΗ €/m²

	122x61cm (0,7442m ² / φύλλο) M	240x120cm (2,8802m ² / φύλλο) L	280x120cm (3,36m ² / φύλλο) XL
SLATE LITE	75,46	127,84	129,38



PEBBLE BEACH

// Marble

ΤΙΜΗ €/m²

	122x61cm (0,7442m ² / φύλλο) M	240x120cm (2,8802m ² / φύλλο) L	280x120cm (3,36m ² / φύλλο) XL
SLATE LITE	80,83	121,34	-



RAINFOREST BROWN

// Marble

ΤΙΜΗ €/m²

	122x61cm (0,7442m ² / φύλλο) M	240x120cm (2,8802m ² / φύλλο) L	280x120cm (3,36m ² / φύλλο) XL
SLATE LITE	75,46	113,02	129,38
ULTRA THIN <small>esp</small>	90,58	-	-
TRANS LUCENT	106,20	167,54	-

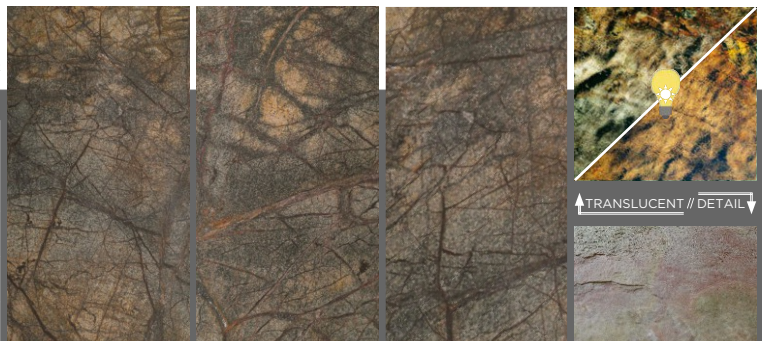

Οι άνω τιμές είναι προτεινόμενης λιανικής

ΚΑΠΛΑΜΑΔΕΣ ΦΥΣΙΚΗΣ ΠΕΤΡΑΣ | SLATE LITE

Τύπος Πέτρας // MARBLE



RAINFOREST BROWN BRIGHT

// Marble ΤΙΜΗ €/m²

	122x61cm (0,7442m ² / φύλλο) M	240x120cm (2,8802m ² / φύλλο) L	280x120cm (3,36m ² / φύλλο) XL
SLATE LITE	85,25	127,83	-
TRANS LUCENT	118,79	189,58	-



RAINFOREST GREEN

// Marble ΤΙΜΗ €/m²

	122x61cm (0,7442m ² / φύλλο) M	240x120cm (2,8802m ² / φύλλο) L	280x120cm (3,36m ² / φύλλο) XL
SLATE LITE	75,46	113,02	129,38
ULTRA THIN <small>eco</small>	90,58	-	-
TRANS LUCENT	106,20	189,57	-

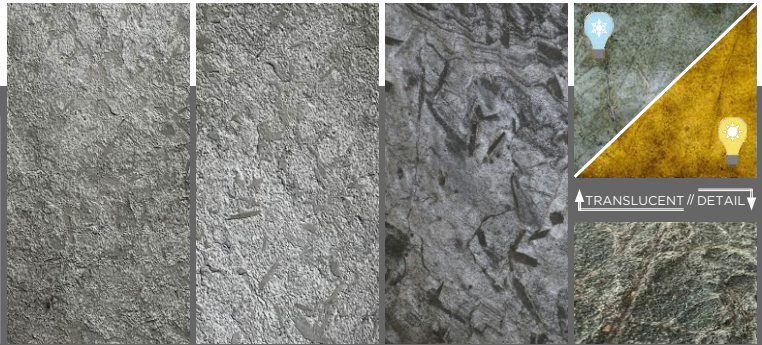

RAINFOREST GREEN BRIGHT

// Marble ΤΙΜΗ €/m²

	122x61cm (0,7442m ² / φύλλο) M	240x120cm (2,8802m ² / φύλλο) L	280x120cm (3,36m ² / φύλλο) XL
SLATE LITE	85,25	127,83	-
ULTRA THIN <small>eco</small>	96,16	-	-
TRANS LUCENT	-	167,54	-

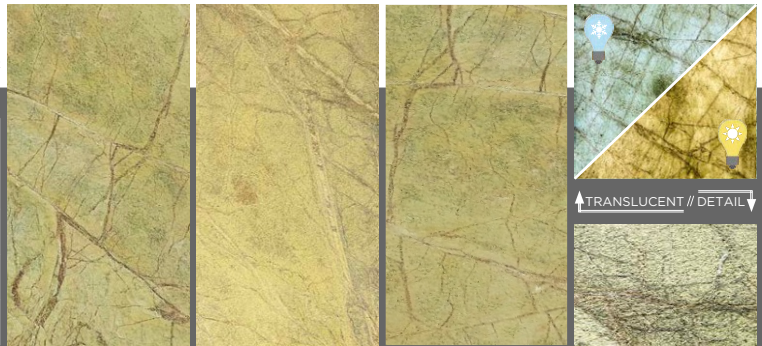

RED CREEK

// Marble ΤΙΜΗ €/m²

	122x61cm (0,7442m ² / φύλλο) M	240x120cm (2,8802m ² / φύλλο) L	280x120cm (3,36m ² / φύλλο) XL
SLATE LITE	85,25	127,84	146,40

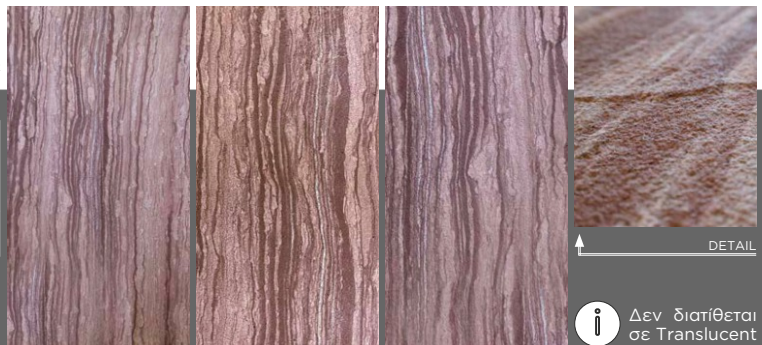

Δεν διατίθεται σε Translucent

Οι άνω τιμές είναι προτεινόμενης λιανικής

ΚΑΠΛΑΜΑΔΕΣ ΦΥΣΙΚΗΣ ΠΕΤΡΑΣ | SLATE LITE

Τύπος Πέτρας // MARBLE



SLATE LITE™

RED SHELL

// Marble

ΤΙΜΗ €/m²

	122x61cm (0,7442m ² / φύλλο) M	240x120cm (2,8802m ² / φύλλο) L	280x120cm (3,36m ² / φύλλο) XL
SLATE LITE	85,25	127,84	-

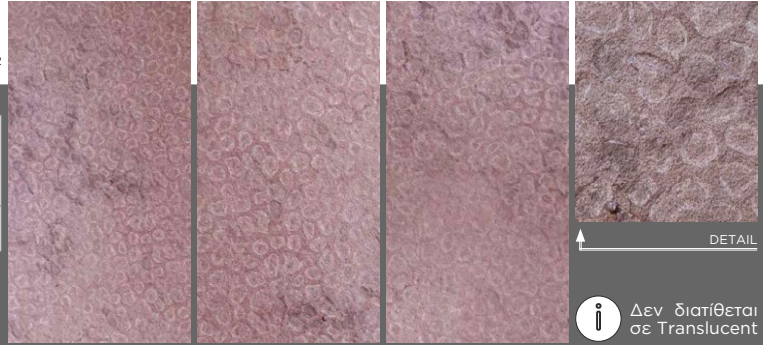

SILVIA

// Marble

ΤΙΜΗ €/m²

	122x61cm (0,7442m ² / φύλλο) M	240x120cm (2,8802m ² / φύλλο) L	280x120cm (3,36m ² / φύλλο) XL
SLATE LITE	81,06	121,33	-
TRANS LUCENT	113,19	180,19	-

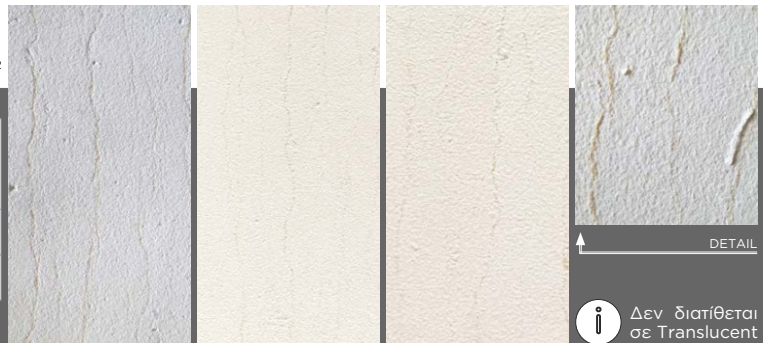

SILVIA VEIN

// Marble

ΤΙΜΗ €/m²

	122x61cm (0,7442m ² / φύλλο) M	240x120cm (2,8802m ² / φύλλο) L	280x120cm (3,36m ² / φύλλο) XL
SLATE LITE	75,46	-	-



SILVIA WILD

// Marble

ΤΙΜΗ €/m²

	122x61cm (0,7442m ² / φύλλο) M	240x120cm (2,8802m ² / φύλλο) L	280x120cm (3,36m ² / φύλλο) XL
SLATE LITE	75,46	-	-



Οι άνω τιμές είναι προτεινόμενης λιανικής

ΚΑΠΛΑΜΑΔΕΣ ΦΥΣΙΚΗΣ ΠΕΤΡΑΣ | SLATE LITE

Τύπος Πέτρας // MARBLE

 SLATE LITE™

WHITE SPARKLE

// Marble

ΤΙΜΗ €/m²

	122x61cm (0,7442m ² / φύλλο) M	240x120cm (2,8802m ² / φύλλο) L	280x120cm (3,36m ² / φύλλο) XL
SLATE LITE	81,06	121,34	-



Οι άνω τιμές είναι προτεινόμενης λιανικής





SLATE LITE™



METAL LOOK ARTDECORS

Τα **Artdecors** είναι πέτρινοι καπλαμάδες, οι οποίοι έχουν επικαλυφθεί με υψηλής ποιότητας μεταλλικά χρώματα ως τελικό φινιρίσμα. Το γυαλιστερό αποτέλεσμα της μεταλλικής επιφάνειας δημιουργεί διαφορετικές, συναρπαστικές αντανακλάσεις σε κάθε γωνία.

METAL GOLD

// Metal Look

ΤΙΜΗ €/m²

	122x61cm (0,7442m ² / φύλλο) M	240x120cm (2,8802m ² / φύλλο) L	280x120cm (3,36m ² / φύλλο) XL
ART-DECORS <i>lite</i>	71,27	111,22	-

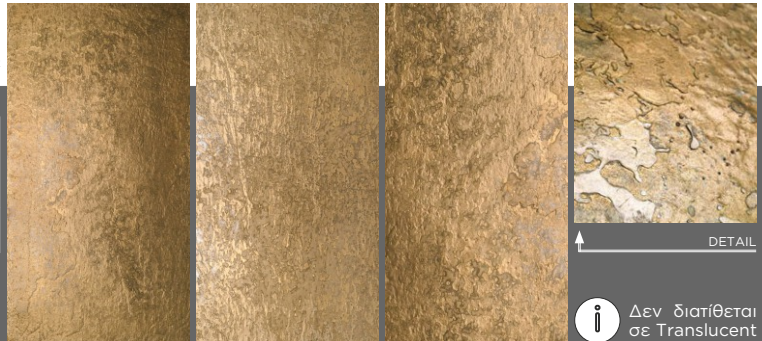

DETAIL

Δεν διατίθεται σε Translucent

METAL COPPER

// Metal Look

ΤΙΜΗ €/m²

	122x61cm (0,7442m ² / φύλλο) M	240x120cm (2,8802m ² / φύλλο) L	280x120cm (3,36m ² / φύλλο) XL
ART-DECORS <i>lite</i>	71,27	111,22	-

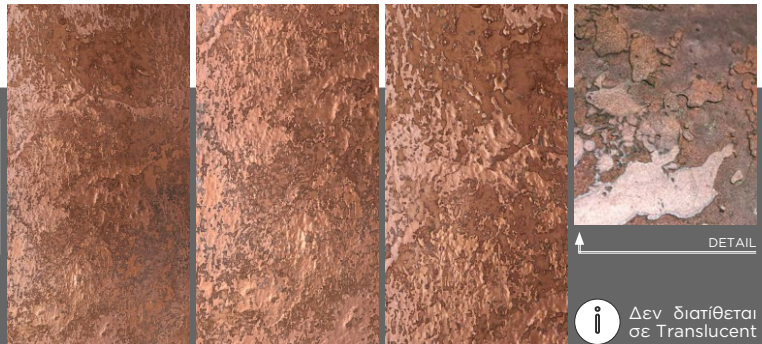

DETAIL

Δεν διατίθεται σε Translucent

Οι άνω τιμές είναι προτεινόμενης λιανικής

ΚΑΠΛΑΜΑΔΕΣ ΦΥΣΙΚΗΣ ΠΕΤΡΑΣ | SLATE LITE

Τύπος Πέτρας // METAL LOOK - ARTDECORS



METALLIC SILVER // Art-Decors



METALLIC GOLD // Art-Decors



METALLIC GOLD // Art-Decors

ΚΑΠΛΑΜΑΔΕΣ ΦΥΣΙΚΗΣ ΠΕΤΡΑΣ | SLATE LITE

 Accessories // ADHESIVE //

SLATE LITE™



ΚΩΔΙΚΟΣ	ΠΕΡΙΓΡΑΦΗ	ΧΡΩΜΑ	ΤΙΜΗ €/τεμ.
5000033	Slate-Lite Extreme Adhesive, 600ml	Grey	13,51
101350	Slate-Lite Extreme Adhesive, 600ml	White	15,07
100653	Slate-Lite Extreme Adhesive, 7kg	Grey	98,80
5000034	Slate-Lite Extreme Adhesive, 15kg	Grey	186,16



5000091	Otto Seal natural stone silicone, 310ml	Transparent	16,63
5000092	Otto Seal natural stone silicone, 310ml	Black	16,63
5000093	Otto Seal natural stone silicone, 310ml	Grey	16,63
5000094	Otto Seal natural stone silicone, 310ml	White	16,63



100806	Translucent Crystal Clear, 600ml	Transparent	25,90
--------	----------------------------------	-------------	-------



100866	Hranifix Premium Spray contact adhesive, 500ml		26,94
--------	--	--	-------



100879	Super Glue with Activator Spray, 150ml		16,12
--------	--	--	-------

Οι άνω τιμές είναι προτεινόμενης λιανικής

ΚΑΠΛΑΜΑΔΕΣ ΦΥΣΙΚΗΣ ΠΕΤΡΑΣ | SLATE LITE













Accessories // PROTECTION //



SLATE LITE™

ΤΙΜΗ €/τεμ.







	ΚΩΔΙΚΟΣ	ΠΕΡΙΓΡΑΦΗ	ΤΙΜΗ €/τεμ.
 <p>SLATE LITE™</p> <p>✓</p> <p>1,4 kg 2,8 kg 5,6 kg</p> <p>PROTECTION //</p> 	100226	Slate-Lite Extreme Protection, 1,4 kg	141,44
	100317	Slate-Lite Extreme Protection, 2,8 kg	274,56
	100318	Slate-Lite Extreme Protection, 5,6 kg	395,20
 <p>SLATE LITE™</p> <p>✓</p> <p>250 ml 1000 ml</p> <p>PROTECTION //</p> 	5000010	Special Protection, 250ml	25,78
	5000019	Special Protection, 1000ml	82,68
 <p>SLATE LITE™</p> <p>✓</p> <p>625 ml 3,125 kg</p> <p>PROTECTION //</p> 	5000018	2K-Sealer Protection Furniture, 625ml	63,23
	5000090	2K-Sealer Protection Furniture, 3,125kg	212,16
 <p>SLATE LITE™</p> <p>✓</p> <p>1.000 ml</p> <p>PROTECTION //</p> 	5000009	Special Impregnator, 1000ml	22,04
 <p>SLATE LITE™</p> <p>✓</p> <p>250 ml</p> <p>PROTECTION //</p> 	101880	Color deepener Super, 250 ml	26,93

Οι άνω τιμές είναι προτεινόμενης λιανικής

ΚΑΠΛΑΜΑΔΕΣ ΦΥΣΙΚΗΣ ΠΕΤΡΑΣ | SLATE LITE

 Accessories // CARE //

SLATE LITE™

	ΚΩΔΙΚΟΣ	ΠΕΡΙΓΡΑΦΗ	ΤΙΜΗ €/τεμ.
 <p>SLATE LITE™</p> <p>250 ml CARE //</p> 	5000017	Slate Lite Special Cleaner, 250ml	8,62
 <p>SLATE LITE™</p> <p>1.000 ml CARE //</p> 	5000080	Slate Lite Special Cleaner, 1000ml	23,60
 <p>SLATE LITE™</p> <p>CARE //</p> 	5000032	Akemi Stain Remover	22,36

Οι άνω τιμές είναι προτεινόμενης λιανικής

ΚΑΠΛΑΜΑΔΕΣ ΦΥΣΙΚΗΣ ΠΕΤΡΑΣ | SLATE LITE

 Accessories // PROFIL STRIPS //

SLATE LITE™

	ΚΩΔΙΚΟΣ	ΠΕΡΙΓΡΑΦΗ	ΤΙΜΗ €/τεμ.
	5000097	External Corner Black F-Line, 250cm	41,59
	5000085	External Corner Silver F-Line, 250cm	36,39
	5000086	External Corner Steel F-Line, 250cm	36,39
	5000096	Inner Corner Black F-Line, 250cm	41,59
	5000087	Inner Corner Silver F-Line, 250cm	36,39
	5000088	Inner Corner Steel F-Line, 250cm	36,39
	5000095	Joint Profile Black F-Line, 250cm	41,59
	5000083	Joint Profile Silver F-Line, 250cm	36,39
	5000084	Joint Profile Steel F-Line, 250cm	36,39
	5000098	Terminal Edge Black F-Line, 250cm	41,59
	5000081	Terminal Edge Silver F-Line, 250cm	36,39
	5000082	Terminal Edge Steel F-Line, 250cm	36,39

Οι άνω τιμές είναι προτεινόμενης λιανικής



ΒΙΟΜΗΧΑΝΙΚΑ ΠΡΟΪΟΝΤΑ ΕΙΔΙΚΩΝ ΠΡΟΔΙΑΓΡΑΦΩΝ

Η νέα συλλογή Βιομηχανικών προϊόντων ειδικών χρήσεων και εξειδικευμένων αντοχών από την **FINSA**

σφραγίζει την ολοκαίνουργια συνεργασία της εταιρίας μας με τον κορυφαίο παραγωγό, πρωτοπόρο στην κατασκευή μοριοσανίδων και mdf στην Ιβηρική Χερσόνησο, με λειτουργία από το 1931. Όνομα συνώνυμο με την παραγωγή προϊόντων ειδικών πιστοποιήσεων & προδιαγραφών που σας δίνει λύση σε κάθε έργο. Η συλλογή περιλαμβάνει:

- Finsa MDF Άκαυτο Fibrapan IGN με classification B-s1, do EN13501.
- Finsa Chipboard Άκαυτο Fimapan IGN με classification B-s1, do EN13501.
- Finsa Μελαμίνη Λευκή (άλλα χρώματα κατά παραγγελία) Άκαυτη Fimaplast IGN με πυρήνα Chipboard με classification B-s1, do EN13501.
- Finsa MDF Έγχρωμο Fibracolor μαύρο με classification E1.
- Finsa MDF Bendable Fibraform με classification E1.
- Finsa MDF Exterior Fibrapan, NAF, EN1097-1, EN335-3
- Finsa MDF Hydro Moisture Resistant E-Z με classification E1.

Σελ. 174, 176, 177

Η νέα συλλογή Βιομηχανικών προϊόντων ειδικών χρήσεων και εξειδικευμένων αντοχών:

- Wood Polymer Composite, WPC Boards σε λευκό χρώμα

Σελ. 176

Η νέα συλλογή Βιομηχανικών προϊόντων ειδικών χρήσεων και εξειδικευμένων αντοχών από την **GARNICA**,

την κορυφαία παραγωγό υψηλής ποιότητας κόντρα πλακέ περιλαμβάνει Κ/Π POPLAR BB/BB Fireshield άκαυτο με classification IMO/MED.

Σελ. 174

Η νέα συλλογή Βιομηχανικών προϊόντων **Saurland**

- Συμπαγής μοριοσανίδα για ηχομόνωση
- Συμπαγής μοριοσανίδα για πυρασφάλεια και ηχομόνωση

Σελ. 175

ΒΙΟΜΗΧΑΝΙΚΑ ΠΡΟΪΟΝΤΑ ΕΙΔΙΚΩΝ ΠΡΟΔΙΑΓΡΑΦΩΝ

Finsa MDF Άκαυτο Fibrapan IGN E-Z

Classification B-s1,d0 CARB2, EN13501

ΤΙΜΗ €/m²

ΠΑΧΟΣ/ΔΙΑΣΤΑΣΗ	2440x1220mm	3050x1220mm	2850x2100mm	3660x2100mm
10mm	15,83	15,83	στοκ	15,83
12mm	18,32	18,32	στοκ	18,32
16mm	23,82	23,82	στοκ	23,82
18mm	26,97	26,97	στοκ	26,97
25mm	37,23	37,23	στοκ	37,23
30mm	44,74	44,74		44,74

Η εταιρία μας διατηρεί στοκ για τα πάχη 10, 12, 16, 18 & 25mm σε διάσταση 3050x1220mm



Finsa Chipboard Άκαυτο Fimapan IGN

Classification B-s1,d0 En13501

ΤΙΜΗ €/m²

ΠΑΧΟΣ/ΔΙΑΣΤΑΣΗ	2440x1220mm	3050x1220mm	2850x2100mm	3660x2100mm
18mm	27,99	27,99	στοκ	27,99
25mm	-	-	42,16	στοκ

Η εταιρία μας διατηρεί στοκ για το πάχος 25mm σε διάσταση 2850x2100mm και για το πάχος 18mm σε διάσταση 3050x1220mm.



Finsa Μελαμίνη Λευκή Άκαυτη Fimaplast IGN με Πυρήνα Chipboard

Classification B-s1,d0 En13501

ΤΙΜΗ €/m²

ΠΑΧΟΣ/ΔΙΑΣΤΑΣΗ	3050x1220mm	2850x2100mm
16mm	30,61	30,61
18mm	33,71	33,71
25mm	46,81	46,81

Η εταιρία μας διατηρεί στοκ για το πάχος 16mm & 18mm σε διάσταση 2850x2100mm. Σας παρέχουμε τη δυνατότητα για άλλα χρώματα κατά παραγγελία σε όποιο από τα άνω πάχη.



Garnica Κ/Π Poplar BB/BB Fireshield Άκαυτο

Classification B-S1, d0 EN 13501

ΤΙΜΗ €/m²

ΠΑΧΟΣ/ΔΙΑΣΤΑΣΗ	2500x1220
8mm	43,15
18mm	69,68
25mm	112,36

Η εταιρία μας διατηρεί στοκ για το πάχος 18mm σε διάσταση 2500x1220mm.



Οι άνω τιμές είναι προτεινόμενης λιανικής

ΒΙΟΜΗΧΑΝΙΚΑ ΠΡΟΪΟΝΤΑ ΕΙΔΙΚΩΝ ΠΡΟΔΙΑΓΡΑΦΩΝ

Sauerland Συμπαγής Μοριοσανίδα για Ηχομόνωση

ΠΑΧΟΣ/ΔΙΑΣΤΑΣΗ

11,00mm
16,5mm

ΤΙΜΗ €/φύλλο

2020x900mm
32,86
41,18



Sauerland Συμπαγής Μοριοσανίδα για Πυρασφάλεια & Ηχομόνωση

ΠΑΧΟΣ/ΔΙΑΣΤΑΣΗ

33mm (FR60' & 34dB)
42mm (FR60' & 34dB)

ΤΥΠΟΣ

ΣΥΜΠΑΓΗΣ
ΣΥΜΠΑΓΗΣ

2040x900mm

45,76
-

ΤΙΜΗ €/φύλλο

2090x900mm
-
52,00



Οι άνω τιμές είναι προτεινόμενης λιανικής



ΒΙΟΜΗΧΑΝΙΚΑ ΠΡΟΪΟΝΤΑ ΕΙΔΙΚΩΝ ΠΡΟΔΙΑΓΡΑΦΩΝ

WPC Boards | Wood Polymer Composite ΛΕΥΚΟ, 650kg/m³



ΠΑΧΟΣ/ΔΙΑΣΤΑΣΗ	ΤΙΜΗ €/m ²
	3050x1220mm
6mm	12,60 ΣΤΟΚ
10mm	21,00 ΣΤΟΚ
15mm	31,50 ΣΤΟΚ
18mm	37,80 ΣΤΟΚ
22mm	46,20 ΣΤΟΚ
25mm	52,50 ΣΤΟΚ

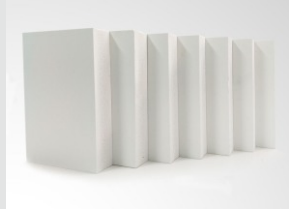

Finsa MDF Έγχρωμο Fibracolour ΜΑΥΡΟ, Classification E1

ΠΑΧΟΣ/ΔΙΑΣΤΑΣΗ	ΤΙΜΗ €/m ²
	2850x2100mm
10mm	21,62 ΣΤΟΚ
19mm	38,67 ΣΤΟΚ
25mm	52,09 ΣΤΟΚ

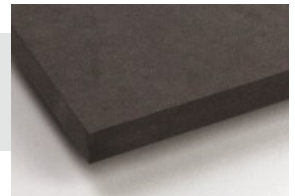

Η εταιρία μας διατηρεί στοκ για τα πάχη 10, 19 και 25mm σε διάσταση 2850x2100

Finsa MDF Bendable Fibraform Classification E1

ΠΑΧΟΣ/ΔΙΑΣΤΑΣΗ	ΤΙΜΗ €/m ²
	2850x1030mm
10mm	29,44



Η εταιρία μας διατηρεί στοκ για το πάχος 10mm σε διάσταση 2850x1030

ΒΙΟΜΗΧΑΝΙΚΑ ΠΡΟΪΟΝΤΑ ΕΙΔΙΚΩΝ ΠΡΟΔΙΑΓΡΑΦΩΝ

Finsa MDF Exterior Fibrapan

NAF, EN1097-1, EN335-3

ΠΑΧΟΣ/ΔΙΑΣΤΑΣΗ

6mm

ΤΙΜΗ€/φύλλο

2440x2100mm

58,12 στοκ



Finsa MDF Hydro Moisture Resistant E-Z

Classification E1

ΠΑΧΟΣ/ΔΙΑΣΤΑΣΗ

16mm

18mm

4mm

2440x2120mm

-

-

25,51 στοκ

ΤΙΜΗ €/m²

3050x1220mm

19,75

21,80 στοκ

-



Η εταιρία μας διατηρεί στοκ για το πάχος 18mm σε διάσταση 3050x1220mm και για το πάχος 4mm σε διάσταση 2440x2120mm.

Οι άνω τιμές είναι προτεινόμενης λιανικής





ΠΡΩΘΗΤΙΚΑ ΕΡΓΑΛΕΙΑ - MARKETING TOOLS

Η Eltop στοχεύοντας στην καλύτερη εξυπηρέτηση του συνόλου των πελατών της και αναζητώντας συνεχώς νέους, σύγχρονους και σχεδιαστικά ελκυστικούς τρόπους παρουσίασης των προϊόντων της, εντάσσει στον ολοκαίνουργιο προιοντικό της κατάλογο 2023 μία σειρά εργαλείων προώθησης των υλικών της, τα οποία θα προμηθεύει στα καταστήματα κατόπιν συνεννόησης με το τμήμα πωλήσεων.

Σκοπός μας η υποβοήθηση της πώλησης των προϊόντων Eltop εντός του καταστήματος, η ενεργή στήριξη του επαγγελματικού προφίλ της εταιρίας σας & γενικότερα το *make business easier*.

Σχεδιάστηκαν λοιπόν για εσάς μία σειρά, μικρά σε μέγεθος & ευέλικτα στο συνδυασμό μεταξύ τους, προωθητικά stand, ώστε να μπορεί κάποιος να δειγματίσει εύκολα ενώνοντάς τα, και να δημιουργήσει ένα mini showroom εκμεταλλευόμενος τον χώρο του ώστε να υποστηρίξει με τον καλύτερο τρόπο τις πωλήσεις του.

Η εταιρία μας κατόπιν ζήτησεως, σας παρέχει μια σειρά από εναλλακτικά προτεινόμενα μοντέλα προωθητικών εργαλείων, τα οποία ευελπιστούμε να αποτελέσουν για εσάς χρήσιμα εργαλεία δουλειάς. Μία σειρά από ολοκαίνουργια stand πάγκων και πορτών, από ντοσιέ και ματσάκια δειγματοσμού (εύκολα να μεταφερθούν παντού), από κουτιά με δείγματα τζαμιών και προφίλ AL για βιτρίνα & συρόμενη ντουλάπα, από κουτιά επενδεδυμένων με όλων των ειδών τους πυρήνες, από stand με τις Compact /μασίφ βακελιτικές μας προτάσεις και πολλά άλλα χρήσιμα και αναγκαία καθημερινά εργαλεία δουλειάς.

Η εταιρία μας πιστεύει ότι τα προωθητικά εργαλεία που σχεδίασε για εσάς θα προσδώσουν αξία στην επιχείρησή σας, θα διευκολύνουν την επικοινωνία των πωλήσεών σας και θα εδραιώσουν ακόμα περισσότερο την επιχείρησή σας στην περιοχή σας.

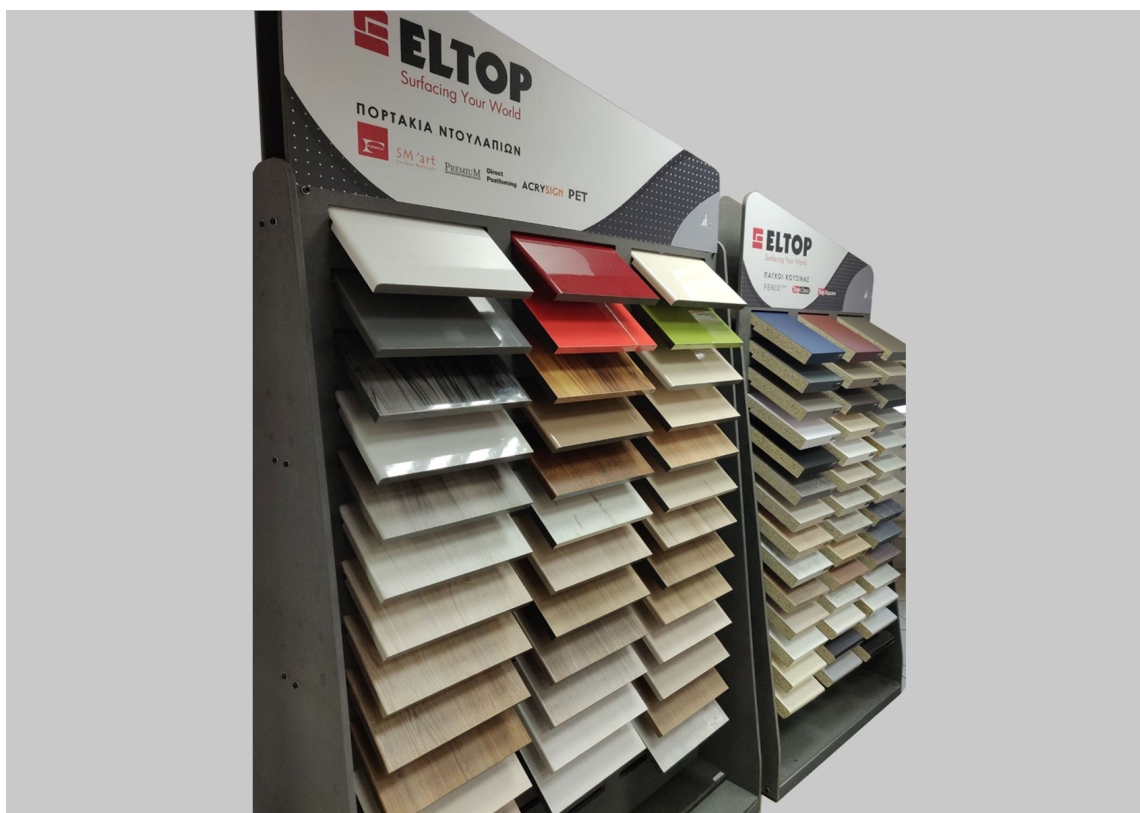

ΛΟΙΠΟΙ ΟΡΟΙ ΤΙΜΟΚΑΤΑΛΟΓΟΥ

- Τα έξοδα αποστολής των εμπορευμάτων βαρύνουν τον πελάτη εκτός περιοχής Αθηνών, Πειραιώς, Θεσσαλονίκης και Περιχώρων.
- Ακυρώσεις ή επιστροφές εμπορευμάτων και παραγγελιών δεν γίνονται δεκτές.
- Η ευθύνη για την μεταφορά εκτός Αττικής και Θεσσαλονίκης βαρύνει αποκλειστικά τη μεταφορική του πελάτη.
- Ο τιμοκατάλογος επιβαρύνεται με ΦΠΑ.
- Η εταιρεία δεν ευθύνεται για τυχόν τυπογραφικά λάθη.
- Για όλα τα προϊόντα της Eltop, πριν την παραγγελία ζητήστε μας το αντίστοιχο χρωματολόγιο. Όλα τα χρώματα στον προϊοντικό κατάλογο μας είναι για δειγματισμό μόνο, και σε καμία περίπτωση δεν αποδίδουν τον απόλυτο χρωματισμό.
- Τα προϊόντα και τα χρώματα μπορούν να αλλαχτούν χωρίς προειδοποίηση.
- Όλα τα δικαιώματα κατοχυρωμένα.



Κεντρικά Γραφεία: Αλιευτικής 197, Καλιμπάκι, Ελευσίνα, 19200

T +30 210 55 65 570-9 | **E** orders@eltop.gr | **W** www.eltop.gr

Material & Design Center: Σόλωνος 20, Κολωνάκι, Αθήνα, 10673

T +30 211 00 83077 | **K** +30 6949 197 926 για ραντεβού | **E** projects@eltop.gr

Member of Interwood Group

Ο Κατάλογος® Αποτελεί Πνευματική Ιδιοκτησία της ELTOP ABEE

